

# Dell Precision™ T5400

## Quick Reference Guide

**Model DCTA**

# Notes, Notices, and Cautions



**NOTE:** A NOTE indicates important information that helps you make better use of your computer.



**NOTICE:** A NOTICE indicates either potential damage to hardware or loss of data and tells you how to avoid the problem.



**CAUTION:** A CAUTION indicates a potential for property damage, personal injury, or death.

---

**Information in this document is subject to change without notice.**

© 2007 Dell Inc. All rights reserved.

Reproduction in any manner whatsoever without the written permission of Dell Inc. is strictly forbidden.

Trademarks used in this text: *Dell*, the *DELL* logo, and *Dell Precision* are trademarks of Dell Inc.; *Microsoft*, *Windows*, and *Windows Vista* are either trademarks or registered trademarks of Microsoft Corporation in the United States and/or other countries.

Other trademarks and trade names may be used in this document to refer to either the entities claiming the marks and names or their products. Dell Inc. disclaims any proprietary interest in trademarks and trade names other than its own.

Model DCTA

September 2007

P/N GX738

Rev. A00

# Contents

<b>Finding Information</b> . . . . .	<b>5</b>
<b>Setting Up Your Computer</b> . . . . .	<b>10</b>
Changing Between Tower and Desktop Orientations . . . . .	10
Installing Your Computer in an Enclosure . . . . .	11
Transferring Information to a New Computer . . . . .	13
Power Protection Devices . . . . .	16
<b>About Your Computer</b> . . . . .	<b>18</b>
Front View (Tower Orientation) . . . . .	18
Back View (Tower Orientation) . . . . .	20
Back Panel Connectors (Tower Orientation) . . . . .	21
Front View (Desktop Orientation) . . . . .	23
Back View (Desktop Orientation) . . . . .	25
<b>Cleaning Your Computer</b> . . . . .	<b>26</b>
Computer, Keyboard, and Monitor . . . . .	26
Mouse (Non-Optical) . . . . .	26
Floppy Drive . . . . .	27
CDs and DVDs . . . . .	27
<b>Troubleshooting Tools</b> . . . . .	<b>27</b>
Power Lights . . . . .	27
Diagnostic Lights . . . . .	29
Beep Codes . . . . .	33
System Messages . . . . .	34
Hardware Troubleshooter . . . . .	35
Dell Diagnostics . . . . .	36
Troubleshooting . . . . .	39
<b>Index</b> . . . . .	<b>55</b>



# Finding Information



**NOTE:** Some features or media may be optional and may not ship with your computer. Some features or media may not be available in certain countries.



**NOTE:** Additional information may ship with your computer.

What Are You Looking For?	Find It Here
<ul style="list-style-type: none"><li>• A diagnostic program for my computer</li><li>• Drivers for my computer</li><li>• My device documentation</li><li>• Desktop System Software (DSS)</li></ul>	<p><b>Drivers and Utilities Disc</b></p> <p>Documentation and drivers are already installed on your computer. You can use the <i>Drivers and Utilities</i> disc to reinstall drivers (see "Reinstalling Drivers and Utilities" in your <i>User's Guide</i>) and to run the Dell™ Diagnostics (see "Dell Diagnostics" on page 36).</p> 
<ul style="list-style-type: none"><li>• How to remove and replace parts</li><li>• Specifications</li><li>• How to configure system settings</li><li>• How to troubleshoot and solve problems</li></ul>	<p><b>NOTE:</b> Drivers and documentation updates can be found at <a href="http://support.dell.com">support.dell.com</a>.</p> <p><b>Dell Precision™ User's Guide</b></p> <p>Microsoft® Windows® XP and Windows Vista™ Help and Support Center</p> <ol style="list-style-type: none"><li>1 Click <b>Start</b>→ <b>Help and Support</b>→ <b>Dell User and System Guides</b>→ <b>System Guides</b>.</li><li>2 Click the <i>User's Guide</i> for your computer.</li></ol> <p>This document is also available on <a href="http://support.dell.com">support.dell.com</a>.</p>



What Are You Looking For?	Find It Here
<ul style="list-style-type: none"> <li>• Solutions — Troubleshooting hints and tips, articles from technicians, and online courses, frequently asked questions</li> <li>• Community — Online discussion with other Dell customers</li> <li>• Upgrades — Upgrade information for components, such as memory, the hard drive, and the operating system</li> <li>• Customer Care — Contact information, service call and order status, warranty, and repair information</li> <li>• Service and support — Service call status and support history, service contract, online discussions with technical support</li> <li>• Dell Technical Update Service — Proactive e-mail notification of software and hardware updates for your computer</li> <li>• Reference — Computer documentation, details on my computer configuration, product specifications, and white papers</li> <li>• Downloads — Certified drivers, patches, and software updates</li> <li>• Desktop System Software (DSS) — If you reinstall the operating system for your computer, you should also reinstall the DSS utility. DSS provides critical updates for your operating system and support for processors, optical drives, USB devices, and so on. DSS is necessary for correct operation of your Dell computer. The software automatically detects your computer and operating system and installs the updates appropriate for your configuration.</li> </ul>	<p data-bbox="583 236 992 264"><b>Dell Support Website</b> — <a href="http://support.dell.com">support.dell.com</a></p> <p data-bbox="583 276 1010 336"><b>NOTE:</b> Select your region or business segment to view the appropriate support site.</p> <p data-bbox="583 975 983 1003">To download Desktop System Software:</p> <ol style="list-style-type: none"> <li data-bbox="596 1011 978 1098">1 Go to <a href="http://support.dell.com">support.dell.com</a>, select your region or business segment, and enter your Service Tag.</li> <li data-bbox="596 1106 1010 1134">2 Select <b>Drivers &amp; Downloads</b> and click <b>Go</b>.</li> <li data-bbox="596 1142 1010 1203">3 Click your operating system and search for the keyword <i>Notebook System Software</i>.</li> </ol> <p data-bbox="583 1211 1010 1272"><b>NOTE:</b> The <a href="http://support.dell.com">support.dell.com</a> user interface may vary depending on your selections.</p>

What Are You Looking For?	Find It Here
<ul style="list-style-type: none"> <li>• How to use Microsoft Windows XP or Vista™</li> <li>• How to work with programs and files</li> <li>• How to personalize my desktop</li> </ul>	<p data-bbox="547 236 818 263"><b>Windows Help and Support</b></p> <p data-bbox="547 276 777 303"><i>Microsoft Windows XP:</i></p> <ol style="list-style-type: none"> <li data-bbox="561 316 941 373"><b>1</b> Click the <b>Start</b> button and click <b>Help and Support</b>.</li> <li data-bbox="561 379 969 523"><b>2</b> Either select one of the topics listed, or type a word or phrase that describes your problem into the <b>Search</b> box, click the arrow icon, and then click the topic that describes your problem.</li> <li data-bbox="561 529 941 557"><b>3</b> Follow the instructions on the screen.</li> </ol> <p data-bbox="547 569 801 596"><i>Microsoft Windows Vista:</i></p> <ol style="list-style-type: none"> <li data-bbox="561 609 953 667"><b>1</b> Click the Windows Vista Start button , and then click <b>Help and Support</b>.</li> <li data-bbox="561 673 969 756"><b>2</b> In <i>Search Help</i>, type a word or phrase that describes your problem, and then press &lt;Enter&gt; or click the magnifying glass.</li> <li data-bbox="561 762 969 790"><b>3</b> Click the topic that describes your problem.</li> <li data-bbox="561 802 941 823"><b>4</b> Follow the instructions on the screen.</li> </ol>



---

**What Are You Looking For?**

- How to reinstall my operating system

**Find It Here****Operating System Disc**

**NOTE:** The *Operating System* disc may be optional and may not ship with your computer.

The operating system is already installed on your computer. To reinstall your operating system, use the *Operating System* disc (see "Reinstalling Windows XP or Windows Vista" in your *User's Guide*).



After you reinstall your operating system, use the *Drivers and Utilities* disc to reinstall drivers for the devices that came with your computer.

Your operating system product key label is located on your computer.

**NOTE:** The color of your disc varies based on the operating system you ordered.

- 
- How to use Linux
  - E-mail discussions with users of Dell Precision products and the Linux operating system
  - Additional information regarding Linux and my Dell Precision computer
- 

**Dell Supported Linux Sites**

- [linux.dell.com](http://linux.dell.com)
- [lists.us.dell.com/mailman/listinfo/linux-precision](http://lists.us.dell.com/mailman/listinfo/linux-precision)

# Setting Up Your Computer

## Changing Between Tower and Desktop Orientations



**CAUTION:** Before you begin any of the procedures in this section, follow the safety instructions in the *Product Information Guide*.



**NOTE:** To change your computer to either the tower or the desktop orientation, you must use an optional kit available from Dell. See "Product Information" in your *User's Guide* for more details on ordering from Dell.



**NOTE:** The tower computer supports one more 3.5-inch drive in the front than does the desktop computer.

- 1 Follow the procedures in "Before You Begin" in your *User's Guide*.
- 2 Remove the computer cover (see "Removing the Computer Cover" in your *User's Guide*).
- 3 Remove the front panel (see "Removing the Front Panel" in your *User's Guide*).
- 4 Remove the drive panel and prepare the drive panel by adding or removing inserts, as needed (see "Drive Panel" in your *User's Guide*).

## Switching From Tower to Desktop Orientation

- 1 Remove all installed floppy drives or media card readers by following the steps in "Removing a Floppy Drive or Media Card Reader (Tower Computer)" in your *User's Guide*, and then reinstall a single floppy drive or media card reader by following the steps in "Installing a Floppy Drive or Media Card Reader (Desktop Computer)" in your *User's Guide*.
- 2 Remove all installed optical drives by following the steps in "Removing an Optical Drive (Tower Computer)" in your *User's Guide*, and then reinstall the drives by following the steps in "Installing an Optical Drive (Desktop Computer)" in your *User's Guide*.

## Switching From Desktop to Tower Orientation

- 1 Remove the floppy drive or media card reader (if installed) by following the steps in "Removing a Floppy Drive or a Media Card Reader (Desktop Computer)" in your *User's Guide*, and then reinstall the floppy drive or media card reader by following the steps in "Installing a Floppy Drive or Media Card Reader (Tower Computer)" in your *User's Guide*.

- 2 Remove all installed optical drives by following the steps in "Removing an Optical Drive (Desktop Computer)" in your *User's Guide*, and reinstall the drives by following the steps in "Installing an Optical Drive (Tower Computer)" in your *User's Guide*.

## Installing Your Computer in an Enclosure

Installing your computer in an enclosure can restrict airflow, can cause your computer to overheat, and may impact your computer's performance. Follow the guidelines below when installing your computer in an enclosure:



**NOTICE:** The operating temperature specified in this manual reflects the maximum ambient operating temperature. The ambient room temperature must be a consideration when installing your computer in an enclosure. For details about your computer's specifications, see "Specifications" in your *User's Guide*.

- Leave 10.2 cm (4 in) minimum clearance on all vented sides of the computer to permit the airflow required for proper ventilation.

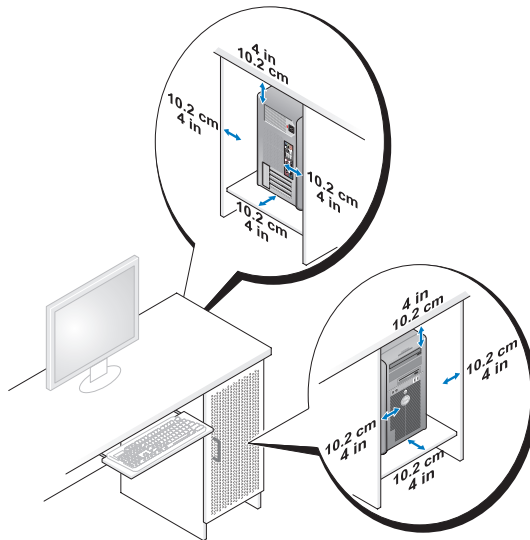

- If your computer is installed in a corner on or under a desk, leave 5.1 cm (2 in) minimum clearance from the back of the computer to the wall to permit the airflow required for proper ventilation.

- If your enclosure has doors, ensure that they allow at least thirty percent airflow through the enclosure (front and back).
- Do not install your computer in an enclosure that does not allow airflow. Restricting the airflow can cause your computer to overheat, and may impact your computer's performance.

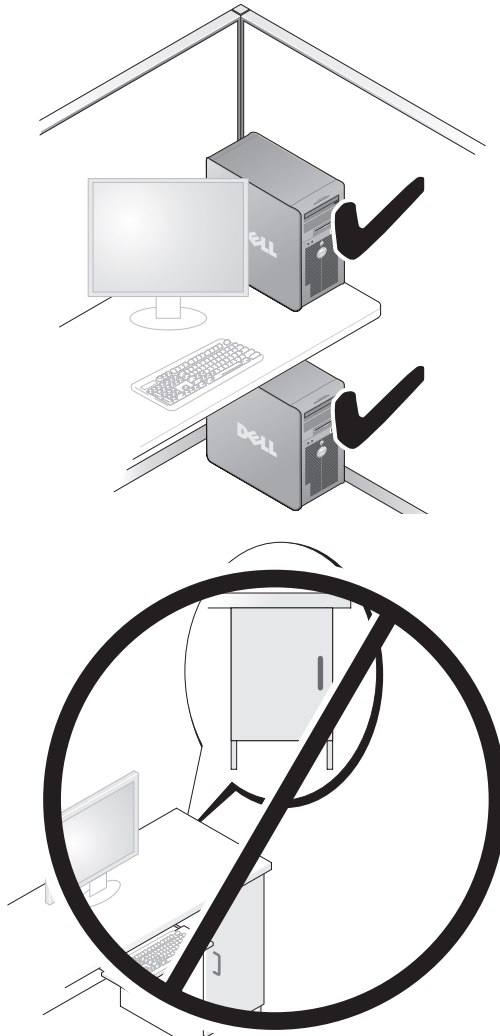

## Transferring Information to a New Computer

You can use your operating system *wizards* to help you transfer files and other data from one computer to another computer.

### Microsoft Windows XP

The Microsoft Windows XP operating system provides the Files and Settings Transfer Wizard to transfer data, such as:

- E-mail messages
- Toolbar settings
- Window sizes
- Internet bookmarks

You can transfer data from one computer to another computer over a network or serial connection, or by storing the data on removable media, such as a writable CD or DVD.



**NOTE:** You can transfer information from one computer to another computer by directly connecting a serial cable to the input/output (I/O) ports of the two computers. To transfer data over a serial connection, you must use the Network Connections utility in the Control Panel to perform additional configuration steps, such as setting up an advanced connection and designating the host computer and the guest computer.

For instructions on setting up a direct cable connection between two computers, see Microsoft Knowledge Base Article #305621, titled *How to Set Up a Direct Cable Connection Between Two Computers in Windows XP*. This information may not be available in certain countries.

Using the Files and Settings Transfer Wizard requires the *Operating System* installation disc that came with your computer or a wizard disc, which the wizard can create for you.



**NOTE:** For more information about transferring data, search [support.dell.com](http://support.dell.com) for document #154781 (*What Are The Different Methods To Transfer Files From My Old Computer To My New Dell™ Computer Using the Microsoft Windows XP Operating System?*).



**NOTE:** Access to the Dell Knowledge Base document may not be available in certain countries.

## ***Files and Settings Transfer Wizard (With the Operating System Disc)***



**NOTE:** The Files and Settings Transfer Wizard designates the source computer from which data is to be transferred as the *old* computer, and designates the destination computer to which the data is going to be transferred as the *new* computer.

### **PREPARE THE DESTINATION COMPUTER FOR THE FILE TRANSFER**

- 1 Click **Start**→ **All Programs**→ **Accessories**→ **System Tools**→ **Files and Settings Transfer Wizard**.
- 2 Under **Which computer is this?**, click **New computer**, then click **Next**.
- 3 Under **Do you have a Windows XP CD?**, click **I will use the wizard from the Windows XP CD**, then click **Next**.
- 4 Review the information under **Now go to your old computer**, and then go to the source computer. Do *not* click **Next**.

### **COPY DATA FROM THE SOURCE COMPUTER**

- 1 Insert the Windows XP *Operating System* installation disc into the source computer.  
The **Welcome to Microsoft Windows XP** screen appears.
- 2 Click **Perform additional tasks**.
- 3 Under **What do you want to do?**, click **Transfer files and settings**.  
The **Files and Settings Transfer Wizard** window appears.
- 4 Click **Next**.
- 5 Under **Which computer is this?**, click **Old Computer**, then click **Next**.
- 6 Under **Select a transfer method**, click the transfer method of your choice, then click **Next**.
- 7 Under **What do you want to transfer?**, click to select the data you want to transfer, then click **Next**.  
The selected data is copied and the **Completing the Collection Phase** screen appears.
- 8 Click **Finish**.

## TRANSFER DATA TO THE DESTINATION COMPUTER

- 1 Go to the destination computer.
- 2 Under **Now go to your old computer**, click **Next**.
- 3 Under **Where are the files and settings?**, click to select the method you chose for transferring your settings and files, then click **Next**.

The wizard reads the collected files and settings and applies them to the destination computer. When the transfer is complete, the **Finished** screen appears.

- 4 Click **Finished**, and then restart the computer.

### *Files and Settings Transfer Wizard (Without the Operating System Disc)*

To run the Files and Settings Transfer Wizard without the *Operating System* installation disc, you must create a wizard disk. The wizard disk allows you to create a backup image file on removable media.



**NOTE:** The Files and Settings Transfer Wizard designates the source computer from which data is to be transferred as the *old* computer, and designates the destination computer to which the data is going to be transferred as the *new* computer.

## CREATE A WIZARD DISK

- 1 On the destination computer, click **Start**→**All Programs**→**Accessories**→**System Tools**→**Files and Settings Transfer Wizard**.
- 2 Under **Which computer is this?**, click **New computer**, then click **Next**.
- 3 Under **Do you have a Windows XP CD?**, click **I want to create a Wizard Disk in the following drive**, then click **Next**.
- 4 Insert removable media, such as a writable CD or DVD, then click **OK**.
- 5 Review the information under **Now go to your old computer**, and then go to the source computer. Do *not* click **Next**.

## COPY DATA FROM THE SOURCE COMPUTER

- 1 Insert the wizard disk into the source computer.
- 2 Click **Start**→**Run**.
- 3 Click **Browse...** and navigate to **fastwiz** on the wizard disk, then click **OK**.
- 4 Under **Which computer is this?**, click **Old Computer**, then click **Next**.
- 5 Under **Select a transfer method**, click the transfer method of your choice, then click **Next**.

- 6 Under **What do you want to transfer?**, click to select the data you want to transfer, then click **Next**.

The selected data is copied and the **Completing the Collection Phase** screen appears.

- 7 Click **Finish**.

#### **TRANSFER DATA TO THE DESTINATION COMPUTER**

- 1 Go to the destination computer.
- 2 Under **Now go to your old computer**, click **Next**.
- 3 Under **Where are the files and settings?**, click to select the method you chose for transferring your settings and files, then click **Next**.

The wizard reads the collected files and settings and applies them to the destination computer. When the transfer is complete, the **Finished** screen appears.

- 4 Click **Finished**, and then restart the computer.

#### **Microsoft Windows Vista**

- 1 Click the Windows Vista Start button  and then click **Transfer files and settings**→ **Start Windows Easy Transfer**.
- 2 In the **User Account Control** dialog box, click **Continue**.
- 3 Click **Start a new transfer** or **Continue a transfer in progress**.

Follow the instructions provided on the screen by the Windows Easy Transfer wizard.

#### **Power Protection Devices**

Several devices are available to protect against power fluctuations and failures:

- Surge protectors
- Line conditioners
- Uninterruptible power supplies (UPS)



## Surge Protectors

Surge protectors and power strips equipped with surge protection help prevent damage to your computer from voltage spikes that can occur during electrical storms or after power interruptions. Some surge protector manufacturers include warranty coverage for certain types of damage. Carefully read the device warranty when choosing a surge protector and compare joule ratings to determine the relative effectiveness of different devices. A device with a higher joule rating offers more protection.



**NOTICE:** Most surge protectors do not protect against power fluctuations or power interruptions caused by nearby lightning strikes. When lightning occurs in your area, disconnect the telephone line from the telephone wall jack and disconnect your computer from the electrical outlet.

Many surge protectors have a telephone jack for modem protection. See the surge protector documentation for modem connection instructions.



**NOTICE:** Not all surge protectors offer network adapter protection. Disconnect the network cable from the network wall jack during electrical storms.

## Line Conditioners



**NOTICE:** Line conditioners do not protect against power interruptions.

Line conditioners are designed to maintain AC voltage at a fairly constant level.

## Uninterruptible Power Supplies



**NOTICE:** Loss of power while data is being saved to the hard drive may result in data loss or file damage.



**NOTE:** To ensure maximum battery operating time, connect only your computer to a UPS. Connect other devices, such as a printer, to a separate power strip that provides surge protection.

A UPS protects against power fluctuations and interruptions. UPS devices contain a battery that provides temporary power to connected devices when AC power is interrupted. The battery charges while AC power is available. See the UPS manufacturer documentation for information on battery operating time and to ensure that the device is approved by Underwriters Laboratories (UL).

# About Your Computer

## Front View (Tower Orientation)

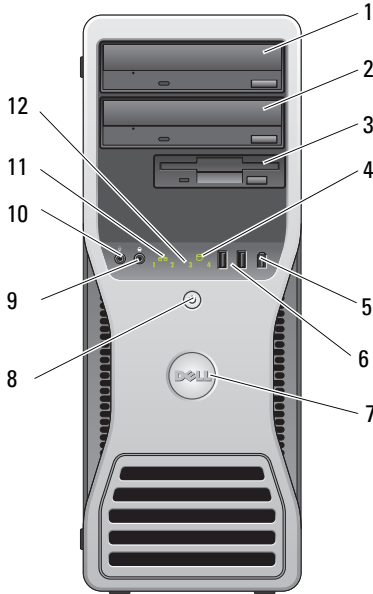

1	upper 5.25-inch drive bay	Holds an Optical Drive.
2	lower 5.25-inch drive bay	You can use this bay for an optional Optical Drive.
3	FlexBay	You can use this bay for an optional third hard drive (SATA or SAS), a floppy drive or a Media Card Reader.
4	hard-drive activity light	The hard drive light is on when the computer reads data from or writes data to the hard drive. The light might also be on when a device such as your CD drive is operating.
5	IEEE 1394 connector (optional)	Use the optional IEEE 1394 connector for high-speed data devices such as digital video cameras and external storage devices.

6	USB 2.0 connectors (2)	<p>Use the front USB connectors for devices that you connect occasionally, such as flash memory keys or cameras, or for bootable USB devices (see "System Setup" in your <i>User's Guide</i> for more information on booting to a USB device).</p> <p>Dell recommends that you use the back USB connectors for devices that typically remain connected, such as printers and keyboards.</p>
7	Dell rotatable badge	<p>To rotate the Dell badge for tower-to-desktop conversion: remove the front panel ("Removing the Computer Cover" in your <i>User's Guide</i>), turn it over, and rotate the plastic handle behind the badge.</p>
8	power button, power light	<p>Press the power button to turn on the computer. The light in the center of this button indicates power state. See "Controls and Lights" in your <i>User's Guide</i> for more information.</p> <p> <b>NOTICE:</b> To avoid losing data, do not use the power button to turn off the computer. Instead, perform an operating system shutdown.</p>
9	headphone connector	<p>Use the headphone connector to attach headphones.</p>
10	microphone connector	<p>Use the microphone connector to attach a personal computer microphone for voice or musical input into a sound or telephony program.</p>
11	network link light	<p>The network link light is on when a good connection exists between a 10-Mbps, 100-Mbps, or 1000-Mbps (or 1-Gbps) network and the computer.</p>
12	diagnostic lights (4)	<p>Use these lights to help you troubleshoot a computer problem based on the diagnostic code. For more information, see "Power Lights" on page 27.</p>

## Back View (Tower Orientation)

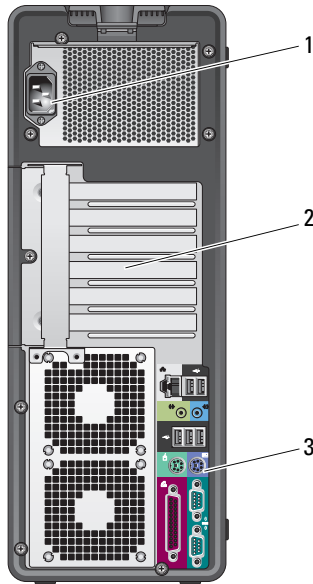

1	power connector	Insert the power cable.
2	card slots	Access connectors for any installed PCI and PCI Express cards. The center four connector slots support full-length cards, and the connector slots on either the top or bottom (one x8 PCI Express slot (wired as x4) and one PCI-X card) support half-length cards.
3	back panel connectors	Plug USB, audio, and other devices into the appropriate connector. For more information, see "Back View (Desktop Orientation)" on page 25.

**CAUTION:** Ensure that none of the system air vents are blocked. Blocking them would cause serious thermal problems.

## Back Panel Connectors (Tower Orientation)

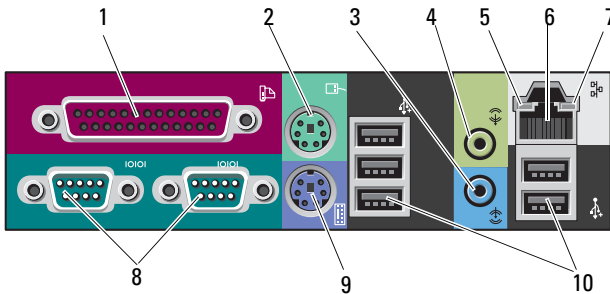

1	parallel connector	Connect a parallel device, such as a printer, to the parallel connector. If you have a USB printer, plug it into a USB connector. The integrated parallel connector is automatically disabled if the computer detects an installed card containing a parallel connector configured to the same address. For more information, see "System Setup Options" in your <i>User's Guide</i> .
2	PS/2 mouse connector	Plug a standard PS/2 mouse into the green mouse connector. Turn off the computer and any attached devices before you connect a mouse to the computer. If you have a USB mouse, plug it into a USB connector.
3	line-in connector	Use the blue line-in connector to attach a playback device such as an MP3 player, CD player, or VCR. On computers with a sound card, use the connector on the card.
4	line-out connector	Use the green line-out connector to attach most speakers with integrated amplifiers. On computers with a sound card, use the connector on the card.
5	link integrity light	Green — A good connection exists between a 10-Mbps network and the computer. Orange — A good connection exists between a 100-Mbps network and the computer. Yellow — A good connection exists between a 1000-Mbps (or 1-Gbps) network and the computer. Off — The computer is not detecting a physical connection to the network.

6	network adapter connector	<p>To attach your computer to a network or broadband device, connect one end of a network cable to either a network jack or your network or broadband device. Connect the other end of the network cable to the network adapter connector on your computer. A click indicates that the network cable has been securely attached.</p> <p>Do not plug a telephone cable into the network connector. On computers with an additional network connector card, use the connectors on the card and on the back of the computer when setting up multiple network connections (such as a separate intra- and extranet).</p> <p>Dell recommends that you use Category 5 wiring and connectors for your network. If you must use Category 3 wiring, force the network speed to 10 Mbps to ensure reliable operation.</p>
7	network activity light	<p>Flashes a yellow light when the computer is transmitting or receiving network data. A high volume of network traffic may make this light appear to be in a steady "on" state.</p>
8	serial connectors (2)	<p>Connect a serial device, such as a handheld device, to the serial port. If necessary, the address for this port can be modified through "System Setup" in your <i>User's Guide</i>.</p>
9	PS/2 keyboard connector	<p>If you have a standard PS/2 keyboard, plug it into the purple keyboard connector. If you have a USB keyboard, plug it into a USB connector.</p>
10	USB 2.0 connectors (5)	<p>Dell recommends that you use the front USB connectors for devices that you connect occasionally, such as flash memory keys or cameras, or for bootable USB devices.</p> <p>Use the back USB connectors for devices that typically remain connected, such as printers and keyboards.</p>

## Front View (Desktop Orientation)

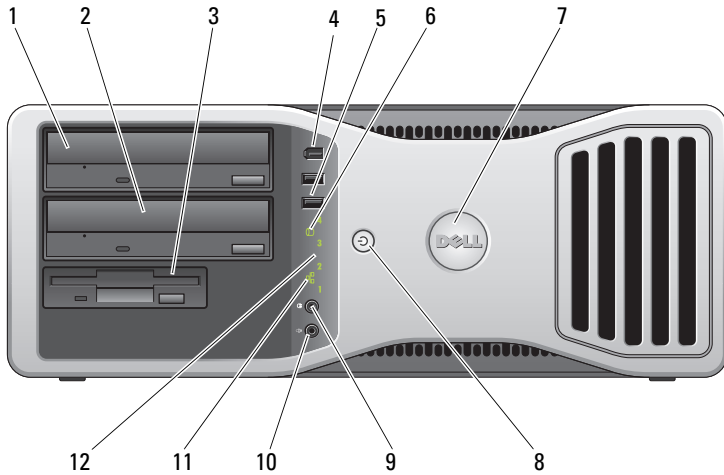

1	upper 5.25-inch drive bay	Holds an Optical Drive.
2	lower 5.25-inch drive bay	You can use the bay for an optional Optical Drive or a SATA hard drive.
3	FlexBay	You can use the bay for a floppy drive or a Media Card Reader.
4	IEEE 1394 connector (optional)	Use the optional IEEE 1394 connector for high-speed data devices such as digital video cameras and external storage devices.
5	USB 2.0 connectors (2)	Use the front USB connectors for devices that you connect occasionally, such as flash memory keys or cameras, or for bootable USB devices. (For more information on booting to a USB device, see "System Setup" in your <i>User's Guide</i> .) Dell recommends that you use the back USB connectors for devices that typically remain connected, such as printers and keyboards.
6	hard-drive activity light	The hard drive light is on when the computer reads data from or writes data to the hard drive. The light might also be on when a device such as your CD player is operating.

7	Dell rotatable badge	To rotate the Dell badge for tower-to-desktop conversion: remove the front panel (see "Removing the Front Panel" in your <i>User's Guide</i> ), turn it over, and rotate the plastic handle behind the badge.
8	power button, power light	Press the power button to turn on the computer. The light in the center of this button indicates power state. For more information, see "Power Lights" on page 27.   <b>NOTICE:</b> To avoid losing data, do not use the power button to turn off the computer. Instead, perform an operating system shutdown.
9	headphone connector	Use the headphone connector to attach headphones.
10	microphone connector	Use the microphone connector to attach a personal computer microphone for voice or musical input into a sound or telephony program.
11	network link light	The network link light is on when a good connection exists between a 10-Mbps, 100-Mbps, or 1000-Mbps (or 1-Gbps) network and the computer.
12	diagnostic lights (4)	Use these lights to help you troubleshoot a computer problem based on the diagnostic code. For more information, see "Power Lights" on page 27.



## Back View (Desktop Orientation)

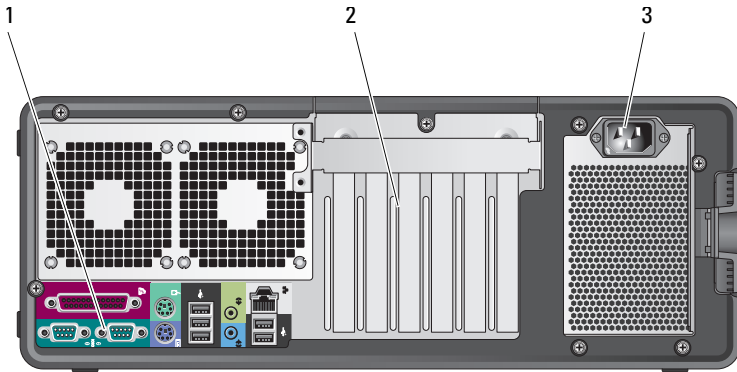

- |   |                       |   |
|---|-----------------------|---|
| 1 | back panel connectors | Plug serial, USB, and other devices into the appropriate connector.   |
| 2 | card slots            | Access connectors for any installed PCI and PCI Express cards.<br>Slots 2-4 support full-length cards:<br>- two PCI Express x16 slots<br>- one PCI slot.<br>Slots 1, 5, and 6 support half-length cards:<br>- two PCI-X slots<br>- one PCI Express x8 slot. |
| 3 | power connector       | Insert the power cable.   |

# Cleaning Your Computer



**CAUTION:** Before you begin any of the procedures in this section, follow the safety instructions in the *Product Information Guide*.

## Computer, Keyboard, and Monitor



**CAUTION:** Before you clean your computer, disconnect the computer from the electrical outlet. Clean your computer with a soft cloth dampened with water. Do not use liquid or aerosol cleaners, which may contain flammable substances.

- Use a vacuum cleaner with a brush attachment to gently remove dust from the slots and holes on your computer and from between the keys on the keyboard.
- ➡ **NOTICE:** Do not wipe the display screen with a soap or alcohol solution. Doing so may damage the antiglare coating.
- To clean your monitor screen, lightly dampen a soft, clean cloth with water. If possible, use a special screen-cleaning tissue or solution suitable for the monitor's antistatic coating.
- Wipe the keyboard, computer, and plastic part of the monitor with a soft cleaning cloth moistened with water.  
Do not soak the cloth or let water drip inside your computer or keyboard.

## Mouse (Non-Optical)

- 1 Turn the retainer ring on the underside of your mouse counterclockwise, and then remove the ball.
- 2 Wipe the ball with a clean, lint-free cloth.
- 3 Blow carefully into the ball cage to dislodge dust and lint.
- 4 Clean the rollers inside the ball cage with a cotton swab moistened lightly with isopropyl alcohol.
- 5 Recenter the rollers in their channels, as needed. Ensure that fluff from the swab is not left on the rollers.
- 6 Replace the ball and retainer ring, and then turn the retainer ring clockwise until it clicks into place.

## Floppy Drive



**NOTICE:** Do not attempt to clean drive heads with a swab. The heads may become misaligned and prevent the drive from operating.

Clean your floppy drive using a commercially available cleaning kit. These kits contain pretreated floppy disks to remove contaminants that accumulate during normal operation.

## CDs and DVDs



**NOTICE:** Always use compressed air to clean the lens in the CD/DVD drive, and follow the instructions that come with the compressed air. Never touch the lens in the drive.

- 1 Hold the disc by its outer edge. You can also touch the inside edge of the center hole.



**NOTICE:** To prevent damaging the surface, do not wipe in a circular motion around the disc.

- 2 With a soft, lint-free cloth, gently wipe the bottom of the disc (the unlabeled side) in a straight line from the center to the outer edge of the disc.

For stubborn dirt, try using water or a diluted solution of water and mild soap. You can also purchase commercial products that clean discs and provide some protection from dust, fingerprints, and scratches. Cleaning products for CDs are safe to use on DVDs.

# Troubleshooting Tools

## Power Lights



**CAUTION:** Before you begin any of the procedures in this section, follow the safety instructions in the *Product Information Guide*.

The power button light located on the front of the computer illuminates and blinks or remains solid to indicate different states:

- If the power light is green and the computer is not responding, "Diagnostic Lights" on page 29.
- If the power light is blinking green, the computer is in standby mode. Press a key on the keyboard, move the mouse, or press the power button to resume normal operation.

- If the power light is off, the computer is either turned off or is not receiving power.
  - Reseat the power cable into both the power connector on the back of the computer and the electrical outlet.
  - If the computer is plugged into a power strip, ensure that the power strip is plugged into an electrical outlet and that the power strip is turned on.
  - Bypass power protection devices, power strips, and power extension cables to verify that the computer turns on properly.
  - Ensure that the electrical outlet is working by testing it with another device, such as a lamp.
  - Ensure that the main power cable and front panel cable are securely connected to the system board (see "System Board Components" in your *User's Guide*).
- If the power light is blinking amber, the computer is receiving electrical power, but an internal power problem might exist.
  - Ensure that the voltage selection switch is set to match the AC power at your location, if applicable.
  - Ensure that the processor power cable is securely connected to the system board (see "System Board Components" in your *User's Guide*).
- If the power light is steady amber, a device may be malfunctioning or incorrectly installed.
  - Remove and then reinstall the memory modules (see "Removing the Front Panel" in your *User's Guide*).
  - Remove and then reinstall any cards (see "Cards" in your *User's Guide*).
- Eliminate interference. Some possible causes of interference are:
  - Power, keyboard, and mouse extension cables
  - Too many devices on a power strip
  - Multiple power strips connected to the same electrical outlet













## Diagnostic Lights





 **CAUTION:** Before you begin any of the procedures in this section, follow the safety instructions in the *Product Information Guide*.





To help troubleshoot a problem, your computer has four lights labeled 1, 2, 3, and 4 on the front panel (see "Front View (Tower Orientation)" on page 18). When the computer starts normally, the lights flash, and then turn off. If the computer malfunctions, use the sequence of the lights to help identify the problem.



 **NOTE:** After the computer completes POST, all four lights turn off before booting to the operating system.

### Diagnostic Light Codes During POST

Light Pattern	Problem Description	Suggested Resolution
   	The computer is in a normal off condition or a possible pre-BIOS failure has occurred.	Plug the computer into a working electrical outlet and press the power button.
   	A possible BIOS failure has occurred; the computer is in the recovery mode.	<ul style="list-style-type: none"><li>• Run the BIOS Recovery utility, wait for recovery completion, and then restart the computer.</li><li>• If the problem persists, contact Dell (see "Contacting Dell" in your <i>User's Guide</i>).</li></ul>
   	A possible processor failure has occurred.	<ul style="list-style-type: none"><li>• Reseat the processor (see "Processor" in your <i>User's Guide</i>).</li><li>• If the problem persists, contact Dell (see "Contacting Dell" in your <i>User's Guide</i>).</li></ul>

Light Pattern	Problem Description	Suggested Resolution
	Memory modules are detected, but a memory failure has occurred.	<ul style="list-style-type: none"> <li>• If two or more memory modules are installed, remove the modules (see "Memory" in your <i>User's Guide</i>), reinstall one module, and then restart the computer. If the computer starts normally, continue to install additional memory modules (one at a time) until you have identified a faulty module or reinstalled all modules without error.</li> <li>• If available, install working memory of the same type into your computer (see "Memory" in your <i>User's Guide</i>).</li> <li>• If the problem persists, contact Dell (see "Contacting Dell" in your <i>User's Guide</i>).</li> </ul>
	A possible graphics card failure has occurred.	<ul style="list-style-type: none"> <li>• Reseat any installed graphics cards (see "Cards" in your <i>User's Guide</i>).</li> <li>• If available, install a working graphics card into your computer.</li> <li>• If the problem persists, contact Dell (see "Contacting Dell" in your <i>User's Guide</i>).</li> </ul>
	A possible floppy or hard drive failure has occurred.	<ul style="list-style-type: none"> <li>• Reseat all power and data cables and restart the computer.</li> <li>• If the problem persists, contact Dell (see "Contacting Dell" in your <i>User's Guide</i>).</li> </ul>
	A possible USB failure has occurred.	<ul style="list-style-type: none"> <li>• Reinstall all USB devices, check cable connections, and then restart the computer.</li> <li>• If the problem persists, contact Dell (see "Contacting Dell" in your <i>User's Guide</i>).</li> </ul>

Light Pattern	Problem Description	Suggested Resolution
	No memory modules are detected.	<ul style="list-style-type: none"> <li>• If two or more memory modules are installed, remove the modules (see "Memory" in your <i>User's Guide</i>), reinstall one module, and then restart the computer. If the computer starts normally, continue to install additional memory modules (one at a time) until you have identified a faulty module or reinstalled all modules without error.</li> <li>• If available, install working memory of the same type into your computer (see "Memory" in your <i>User's Guide</i>).</li> <li>• If the problem persists, contact Dell (see "Contacting Dell" in your <i>User's Guide</i>).</li> </ul>
	System board failure has occurred.	Contact Dell (see "Contacting Dell" in your <i>User's Guide</i> ).
	Memory modules are detected, but a memory configuration or compatibility error exists.	<ul style="list-style-type: none"> <li>• Ensure that no special requirements for memory module/connector placement exist (see "Memory" in your <i>User's Guide</i>).</li> <li>• Ensure that the memory you are using is supported by your computer (see "Memory" in your <i>User's Guide</i>).</li> <li>• If the problem persists, contact Dell (see "Contacting Dell" in your <i>User's Guide</i>).</li> </ul>
	A possible system board resource and/or hardware failure has occurred.	<ul style="list-style-type: none"> <li>• Perform the procedures in "Restoring Your Operating System" in your <i>User's Guide</i>.</li> <li>• If the problem persists, contact Dell (see "Contacting Dell" in your <i>User's Guide</i>).</li> </ul>

Light Pattern	Problem Description	Suggested Resolution
	<p>A possible expansion card failure has occurred.</p>	<ol style="list-style-type: none"> <li><b>1</b> Determine if a conflict exists by removing an expansion card (not a graphics card) and restarting the computer (see "Cards" in your <i>User's Guide</i>).</li> <li><b>2</b> If the problem persists, reinstall the card you removed, and then remove a different card and restart the computer.</li> <li><b>3</b> Repeat this process for each expansion card installed. If the computer starts normally, troubleshoot the last card removed from the computer for resource conflicts (see "Restoring Your Operating System" in your <i>User's Guide</i>).</li> <li><b>4</b> If the problem persists, contact Dell (see "Contacting Dell" in your <i>User's Guide</i>).</li> </ol>
	<p>Another failure has occurred.</p>	<ul style="list-style-type: none"> <li>• Ensure that all hard drive and CD/DVD drive cables are properly connected to the system board (see "System Board Components" in your <i>User's Guide</i>).</li> <li>• If there is an error message on the screen identifying a problem with a device (such as the floppy drive or hard drive), check the device to make sure it is functioning properly.</li> <li>• If the operating system is attempting to boot from a device (such as the floppy drive or CD/DVD drive), check the system setup program (see "System Setup" in your <i>User's Guide</i>) to ensure the boot sequence is correct for the devices installed on your computer.</li> <li>• If the problem persists, contact Dell (see "Contacting Dell" in your <i>User's Guide</i>).</li> </ul>



## Beep Codes

Your computer may emit a series of beeps during start up. The series of beeps is called a beep code and can be used to help identify a problem with your computer.

If your computer emits a series of beeps during start-up:

- 1 Write down the beep code.
- 2 Run the Dell Diagnostics to identify the cause (see "Dell Diagnostics" on page 36).

Code	Cause
2 short, 1 long	BIOS checksum error
1 long, 3 short, 2 short	Memory error
1 short	F12 key pressed

Code (repetitive short beeps)	Description	Suggested Remedy
1	BIOS checksum failure. Possible motherboard failure.	Contact Dell (see "Contacting Dell" in your <i>User's Guide</i> ).
2	No memory modules are detected.	<ul style="list-style-type: none"><li>• If two or more memory modules are installed, remove the modules (see "Memory" in your <i>User's Guide</i>), reinstall one module, and then restart the computer. If the computer starts normally, continue to install additional memory modules (one at a time) until you have identified a faulty module or reinstalled all modules without error.</li><li>• If available, install working memory of the same type into your computer (see "Memory" in your <i>User's Guide</i>).</li><li>• If the problem persists, contact Dell (see "Contacting Dell" in your <i>User's Guide</i>).</li></ul>
3	Possible motherboard failure.	Contact Dell (see "Contacting Dell" in your <i>User's Guide</i> ).

<b>Code (repetitive short beeps)</b>	<b>Description</b>	<b>Suggested Remedy</b>
4	RAM Read/Write failure.	<ul style="list-style-type: none"> <li>• Ensure that no special requirements for memory module/connector placement exist (see "Memory" in your <i>User's Guide</i>).</li> <li>• Ensure that the memory you are using is supported by your computer (see "Memory" in your <i>User's Guide</i>).</li> <li>• If the problem persists, contact Dell (see "Contacting Dell" in your <i>User's Guide</i>).</li> </ul>
5	Real time clock failure. Possible battery failure or motherboard failure.	<ul style="list-style-type: none"> <li>• Replace the battery (see "Replacing the Battery" in your <i>User's Guide</i>).</li> <li>• If the problem persists, contact Dell (see "Contacting Dell" in your <i>User's Guide</i>).</li> </ul>
6	Video BIOS Test Failure.	Dell (see "Contacting Dell" in your <i>User's Guide</i> ).

## System Messages



**NOTE:** If the message you received is not listed in the following table, see the documentation for either the operating system or the program that was running when the message appeared.

**ALERT! PREVIOUS ATTEMPTS AT BOOTING THIS SYSTEM HAVE FAILED AT CHECKPOINT [NNNN]. FOR HELP IN RESOLVING THIS PROBLEM, PLEASE NOTE THIS CHECKPOINT AND CONTACT DELL TECHNICAL SUPPORT** — The computer failed to complete the boot routine three consecutive times for the same error (see "Contacting Dell" in your *User's Guide* for assistance).

**CMOS CHECKSUM ERROR** — Possible motherboard failure or the real-time clock battery charge is low. Replace the battery (see "Replacing the Battery" or "Contacting Dell" in your *User's Guide* for assistance).

**CPU FAN FAILURE** — CPU fan failure. Replace the CPU fan (see "Removing the Processor" in your *User's Guide*).

**FLOPPY DISKETTE SEEK FAILURE** — A cable may be loose, or the computer configuration information may not match the hardware configuration. Check cable connections (see "Contacting Dell" in your *User's Guide* for assistance).

**DISKETTE READ FAILURE** — The floppy disk may be defective or a cable may be loose. Replace the floppy disk and/or check for a loose cable connection.

**HARD-DISK READ FAILURE** — Possible hard drive failure during hard-drive boot test (see "Contacting Dell" in your *User's Guide* for assistance).

**KEYBOARD FAILURE** — Keyboard failure or the keyboard cable is loose (see "Keyboard Problems" in your *User's Guide*).

**NO BOOT DEVICE AVAILABLE** — The system cannot detect a bootable device or partition.

- If the floppy drive is your boot device, ensure that the cables are connected and that a bootable floppy disk is in the drive.
- If the hard drive is your boot device, ensure that the cables are connected and that the drive is installed properly and partitioned as a boot device.
- Enter the system setup program and ensure that the boot sequence information is correct (see "Entering System Setup" in your *User's Guide*).

**NO TIMER TICK INTERRUPT** — System board failure or a chip on the system board might be malfunctioning (see "Contacting Dell" in your *User's Guide* for assistance).

**NON-SYSTEM DISK OR DISK ERROR** — Replace the floppy disk with one that has a bootable operating system or remove the floppy disk from drive A and restart the computer.

**NOT A BOOT DISKETTE** — Insert a bootable floppy disk and restart your computer.

**NOTICE - HARD DRIVE SELF MONITORING SYSTEM HAS REPORTED THAT A PARAMETER HAS EXCEEDED ITS NORMAL OPERATING RANGE. DELL RECOMMENDS THAT YOU BACK UP YOUR DATA REGULARLY. A PARAMETER OUT OF RANGE MAY OR MAY NOT INDICATE A POTENTIAL HARD DRIVE PROBLEM** — S.M.A.R.T error, possible HDD failure. This feature can be enabled or disabled in BIOS setup.

## Hardware Troubleshooter

If a device is either not detected during the operating system setup or is detected, but incorrectly configured, you can use the Hardware Troubleshooter to resolve the incompatibility.

*Windows XP:*

- 1 Click **Start**→ **Help and Support**.
- 2 Type **hardware troubleshooter** in the search field and press <Enter> to start the search.
- 3 In the **Fix a Problem** section, click **Hardware Troubleshooter**.
- 4 In the **Hardware Troubleshooter** list, select the option that best describes the problem and click **Next** to follow the remaining troubleshooting steps.

Windows Vista:

- 1 Click the Windows Vista start button , and click **Help and Support**.
- 2 Type `hardware troubleshooter` in the search field and press <Enter> to start the search.
- 3 In the search results, select the option that best describes the problem and follow the remaining troubleshooting steps.

## Dell Diagnostics

 **CAUTION:** Before you begin any of the procedures in this section, follow the safety instructions in the *Product Information Guide*.

If you experience a problem with your computer, perform the checks in "Lockups and Software Problems" on page 45 and run the Dell Diagnostics before you contact Dell for technical assistance.

Dell recommends that you print these procedures before you begin.



**NOTICE:** The Dell Diagnostics works only on Dell™ computers.



**NOTE:** The *Drivers and Utilities* disc is optional and may not ship with your computer.

Enter system setup (see "System Setup" in your *User's Guide*), review your computer's configuration information, and ensure that the device you want to test displays in system setup and is active.

Start the Dell Diagnostics from either your hard drive or from the *Drivers and Utilities* disc.

### Starting the Dell Diagnostics From Your Hard Drive

- 1 Turn on (or restart) your computer.
- 2 When the DELL™ logo appears, press <F12> immediately.



**NOTE:** If you see a message stating that no diagnostics utility partition has been found, run the Dell Diagnostics from your *Drivers and Utilities* disc. See "Starting the Dell Diagnostics From the Drivers and Utilities Disc" on page 37.

If you wait too long and the operating system logo appears, continue to wait until you see the Microsoft® Windows® desktop. Then shut down your computer (see "Turning Off Your Computer" in your *User's Guide*), and try again.

- 3 When the boot device list appears, highlight **Boot to Utility Partition** and press <Enter>.
- 4 When the Dell Diagnostics **Main Menu** appears (see "Dell Diagnostics Main Menu" on page 37), select the test that you want to run.

### Starting the Dell Diagnostics From the Drivers and Utilities Disc

- 1 Insert the *Drivers and Utilities* disc.
- 2 Shut down and restart the computer.

When the DELL logo appears, press <F12> immediately.

If you wait too long and the Windows logo appears, continue to wait until you see the Windows desktop. Then shut down your computer and try again.



**NOTE:** The next steps change the boot sequence for one time only. On the next start-up, the computer boots according to the devices specified in the system setup program.

- 3 When the boot device list appears, highlight **Onboard or USB CD-ROM Drive** and press <Enter>.
- 4 Select the **Boot from CD-ROM** option from the menu that appears and press <Enter>.
- 5 Type 1 to start the menu and press <Enter> to proceed.
- 6 Select **Run the 32 Bit Dell Diagnostics** from the numbered list. If multiple versions are listed, select the version appropriate for your computer.
- 7 When the Dell Diagnostics **Main Menu** appears, select the test you want to run.

### Dell Diagnostics Main Menu

- 1 After the Dell Diagnostics loads and the **Main Menu** screen appears, click the button for the option you want.

Option	Function
Express Test	Performs a quick test of devices. This test typically takes 10 to 20 minutes and requires no interaction on your part. Run <b>Express Test</b> first to increase the possibility of tracing the problem quickly.
Extended Test	Performs a thorough check of devices. This test typically takes 1 hour or more and requires you to answer questions periodically.

<b>Option</b>	<b>Function</b>
Custom Test	Tests a specific device. You can customize the tests you want to run.
Symptom Tree	Lists the most common symptoms encountered and allows you to select a test based on the symptom of the problem you are having.

- 2 If a problem is encountered during a test, a message appears with an error code and a description of the problem. Write down the error code and problem description and follow the instructions on the screen.

If you cannot resolve the error condition, contact Dell (see "Contacting Dell" in your *User's Guide*).

 **NOTE:** The Service Tag for your computer is located at the top of each test screen. If you contact Dell, technical support will ask for your Service Tag.

- 3 If you run a test from the **Custom Test** or **Symptom Tree** option, click the applicable tab described in the following table for more information.

<b>Tab</b>	<b>Function</b>
Results	Displays the results of the test and any error conditions encountered.
Errors	Displays error conditions encountered, error codes, and the problem description.
Help	Describes the test and may indicate requirements for running the test.
Configuration	Displays your hardware configuration for the selected device.  The Dell Diagnostics obtains configuration information for all devices from system setup, memory, and various internal tests, and it displays the information in the device list in the left pane of the screen. The device list may not display the names of all the components installed on your computer or all devices attached to your computer.
Parameters	Allows you to customize the test by changing the test settings.

- 4 When the tests are completed, if you are running the Dell Diagnostics from the *Drivers and Utilities* disc, remove the disc.
- 5 Close the test screen to return to the **Main Menu** screen. To exit the Dell Diagnostics and restart the computer, close the **Main Menu** screen.

## Troubleshooting

Follow these tips when you troubleshoot your computer:

- If you added or removed a part before the problem started, review the installation procedures and ensure that the part is correctly installed.
- If a peripheral device does not work, ensure that the device is properly connected.
- If an error message appears on the screen, write down the exact message. This message may help support personnel diagnose and fix the problem(s).
- If an error message occurs in a program, see the program's documentation.



**NOTE:** The procedures in this document were written for the Windows default view, so they may not apply if you set your Dell computer to the Windows Classic view.

## Battery Problems



**CAUTION:** There is a danger of a new battery exploding if it is incorrectly installed. Replace the battery only with the same or equivalent type recommended by the manufacturer. Discard used batteries according to the manufacturer's instructions.



**CAUTION:** Before you begin any of the procedures in this section, follow the safety instructions in the *Product Information Guide*.

**REPLACE THE BATTERY** — If you have to repeatedly reset time and date information after turning on the computer, or if an incorrect time or date displays during start-up, replace the battery (see "Replacing the Battery" in your *User's Guide*). If the battery still does not work properly, contact Dell (see "Contacting Dell" in your *User's Guide*).

## Drive Problems



**CAUTION:** Before you begin any of the procedures in this section, follow the safety instructions in the *Product Information Guide*.

**ENSURE THAT MICROSOFT WINDOWS RECOGNIZES THE DRIVE** —

*Windows XP:*

- Click Start and click My Computer.

Windows Vista:

- Click the Windows Vista Start button  and click **Computer**.

If the drive is not listed, perform a full scan with your antivirus software to check for and remove viruses. Viruses can sometimes prevent Windows from recognizing the drive.

**TEST THE DRIVE —**

- Insert another disc to eliminate the possibility that the original drive is defective.
- Insert a bootable floppy disk and restart the computer.

**CLEAN THE DRIVE OR DISK —** See "Back View (Desktop Orientation)" on page 25.

**CHECK THE CABLE CONNECTIONS**

**RUN THE HARDWARE TROUBLESHOOTER —** See "Restoring Your Operating System" in your *User's Guide*.

**RUN THE DELL DIAGNOSTICS —** See "Dell Diagnostics" on page 36.

## Optical Drive Problems

 **NOTE:** High-speed optical drive vibration is normal and may cause noise, which does not indicate a defect in the drive or the media.

 **NOTE:** Because of different regions worldwide and different disc formats, not all DVD titles work in all DVD drives.

**ADJUST THE WINDOWS VOLUME CONTROL —**

- Click the speaker icon in the lower-right corner of your screen.
- Ensure that the volume is turned up by clicking the slidebar and dragging it up.
- Ensure that the sound is not muted by clicking any boxes that are checked.

**CHECK THE SPEAKERS AND SUBWOOFER —** See "Sound and Speaker Problems" on page 51.

## Problems Writing to an Optical Drive

**CLOSE OTHER PROGRAMS —** The optical drive must receive a steady stream of data during the writing process. If the stream is interrupted, an error occurs. Try closing all programs before you write to the optical.

**TURN OFF STANDBY MODE IN WINDOWS BEFORE WRITING TO A DISC —** Search for the keyword *standby* in Windows Help and Support for information on power management modes.



## Hard Drive Problems

### RUN CHECK DISK —

*Windows XP:*

- 1 Click **Start** and click **My Computer**.
- 2 Right-click **Local Disk C:**.
- 3 Click **Properties**→ **Tools**→ **Check Now**.
- 4 Click **Scan for and attempt recovery of bad sectors** and click **Start**.

*Windows Vista:*

- 1 Click **Start**  and click **Computer**.
- 2 Right-click **Local Disk C:**.
- 3 Click **Properties**→ **Tools**→ **Check Now**.

The **User Account Control** window may appear. If you are an administrator on the computer, click **Continue**; otherwise, contact your administrator to continue the desired action.

- 4 Follow the instructions on the screen.

## E-Mail, Modem, and Internet Problems



**CAUTION:** Before you begin any of the procedures in this section, follow the safety instructions in the *Product Information Guide*.



**NOTE:** Connect the modem to an analog telephone jack only. The modem does not operate while it is connected to a digital telephone network.



**NOTE:** Do not plug a telephone cable into the network adapter connector (see "Back Panel Connectors" in your *User's Guide*).

**CHECK THE MICROSOFT OUTLOOK EXPRESS SECURITY SETTINGS** — If you cannot open your e-mail attachments:

- 1 In Outlook Express, click **Tools**→ **Options**→ **Security**.
- 2 Click **Do not allow attachments** to remove the checkmark, as needed.

### CHECK THE TELEPHONE LINE CONNECTION

#### CHECK THE TELEPHONE JACK

#### CONNECT THE MODEM DIRECTLY TO THE TELEPHONE WALL JACK

### USE A DIFFERENT TELEPHONE LINE —

- Verify that the telephone line is connected to the jack on the modem (the jack has either a green label or a connector-shaped icon next to it).
- Ensure that you hear a click when you insert the telephone line connector into the modem.

- Disconnect the telephone line from the modem and connect it to a telephone, then listen for a dial tone.
- If you have other telephone devices sharing the line, such as an answering machine, fax machine, surge protector, or line splitter, bypass them and use the telephone to connect the modem directly to the telephone wall jack. If you are using a line that is 3 meters (10 feet) or more in length, try a shorter one.

### **RUN THE MODEM DIAGNOSTIC TOOL —**

*Windows XP:*

- 1 Click **Start** → **All Programs** → **Modem Helper**.
- 2 Follow the instructions on the screen to identify and resolve modem problems. Modem Helper is not available on certain computers.

*Windows Vista:*

- 1 Click **Start**  → **All Programs** → **Modem Diagnostic Tool**.
- 2 Follow the instructions on the screen to identify and resolve modem problems. Modem diagnostics are not available on all computers.

### **VERIFY THAT THE MODEM IS COMMUNICATING WITH WINDOWS —**

*Windows XP:*

- 1 Click **Start** → **Control Panel** → **Printers and Other Hardware** → **Phone and Modem Options** → **Modems**.
- 2 Click the COM port for your modem → **Properties** → **Diagnostics** → **Query Modem** to verify that the modem is communicating with Windows.  
If all commands receive responses, the modem is operating properly.

*Windows Vista:*

- 1 Click **Start**  → **Control Panel** → **Hardware and Sound** → **Phone and Modem Options** → **Modems**.
- 2 Click the COM port for your modem → **Properties** → **Diagnostics** → **Query Modem** to verify that the modem is communicating with Windows.  
If all commands receive responses, the modem is operating properly.

**ENSURE THAT YOU ARE CONNECTED TO THE INTERNET —** Ensure that you have subscribed to an Internet provider. With the Outlook Express e-mail program open, click **File**. If **Work Offline** has a checkmark next to it, click the checkmark to remove it and connect to the Internet. For help, contact your Internet service provider.

## Error Messages



**CAUTION:** Before you begin any of the procedures in this section, follow the safety instructions in the *Product Information Guide*.

If the error message is not listed, see the documentation for the operating system or the program that was running when the message appeared.

**A FILENAME CANNOT CONTAIN ANY OF THE FOLLOWING CHARACTERS: \ / : \* ? " < > | —** Do not use these characters in filenames.

**A REQUIRED .DLL FILE WAS NOT FOUND** — The program that you are trying to open is missing an essential file. To remove and then reinstall the program:

*Windows XP:*

- 1 Click **Start** → **Control Panel** → **Add or Remove Programs** → **Programs and Features**.
- 2 Select the program you want to remove.
- 3 Click **Uninstall**.
- 4 See the program documentation for installation instructions.

*Windows Vista:*

- 1 Click **Start**  → **Control Panel** → **Programs** → **Programs and Features**.
- 2 Select the program you want to remove.
- 3 Click **Uninstall**.
- 4 See the program documentation for installation instructions.

**drive letter : \ IS NOT ACCESSIBLE. THE DEVICE IS NOT READY** — The drive cannot read the disk. Insert a disk into the drive and try again.

**INSERT BOOTABLE MEDIA** — Insert a bootable floppy disk, CD, or DVD.

**NON-SYSTEM DISK ERROR** — Remove the floppy disk from the floppy drive and restart your computer.

**NOT ENOUGH MEMORY OR RESOURCES. CLOSE SOME PROGRAMS AND TRY AGAIN** — Close all windows and open the program that you want to use. In some cases, you may have to restart your computer to restore computer resources. If so, run the program that you want to use first.

**OPERATING SYSTEM NOT FOUND** — Contact Dell (see "Contacting Dell" in your *User's Guide*).

## IEEE 1394 Device Problems



**CAUTION:** Before you begin any of the procedures in this section, follow the safety instructions in the *Product Information Guide*.

**ENSURE THAT THE CABLE FOR THE IEEE 1394 DEVICE IS PROPERLY INSERTED INTO THE DEVICE AND INTO THE CONNECTOR ON THE COMPUTER**

**ENSURE THAT THE IEEE 1394 DEVICE IS ENABLED IN SYSTEM SETUP** — See "System Setup Options" in your *User's Guide*.

**ENSURE THAT THE IEEE 1394 DEVICE IS RECOGNIZED BY WINDOWS** —

*Windows XP:*

- 1 Click Start and click Control Panel.
- 2 Under Pick a Category, click Performance and Maintenance→ System→ System Properties→ Hardware→ Device Manager.

*Windows Vista:*

- 1 Click Start  → Control Panel→ Hardware and Sound.
- 2 Click Device Manager.

If your IEEE 1394 device is listed, Windows recognizes the device.

**ENSURE THAT THE IEEE 1394 CARD IS PROPERLY SEATED**

**ENSURE THAT THE IEEE 1394 CABLE IS CONNECTED SECURELY TO THE SYSTEM BOARD CONNECTOR AND THE CONNECTOR ON THE FRONT I/O PANEL**

**IF YOU HAVE PROBLEMS WITH A DELL IEEE 1394 DEVICE** — Contact Dell (see "Contacting Dell" in your *User's Guide*).

**IF YOU HAVE PROBLEMS WITH AN IEEE 1394 DEVICE NOT PROVIDED BY DELL** — Contact the IEEE 1394 device manufacturer.

## Keyboard Problems



**CAUTION:** Before you begin any of the procedures in this section, follow the safety instructions in the *Product Information Guide*.

**CHECK THE KEYBOARD CABLE** —

- Ensure that the keyboard cable is firmly connected to the computer.
- Shut down the computer (see "Turning Off Your Computer" in your *User's Guide*), reconnect the keyboard cable as shown on the setup diagram for your computer, and then restart the computer.
- Ensure that the cable is not damaged or frayed and check cable connectors for bent or broken pins. Straighten any bent pins.
- Remove any keyboard extension cables and connect the keyboard directly to the computer.

**TEST THE KEYBOARD** — Connect a properly working keyboard to the computer, then try using the keyboard.

**RUN THE HARDWARE TROUBLESHOOTER** — See "Restoring Your Operating System" in your *User's Guide*.

## Lockups and Software Problems



**CAUTION:** Before you begin any of the procedures in this section, follow the safety instructions in the *Product Information Guide*.

### The computer does not start up

**CHECK THE DIAGNOSTIC LIGHTS** — See "Power Lights" on page 27.

**ENSURE THAT THE POWER CABLE IS FIRMLY CONNECTED TO THE COMPUTER AND TO THE ELECTRICAL OUTLET**

### The computer stops responding



**NOTICE:** You may lose data if you are unable to perform an operating system shutdown.

**TURN THE COMPUTER OFF** — If you are unable to get a response by pressing a key on your keyboard or moving your mouse, press and hold the power button for at least 8 to 10 seconds (until the computer turns off), and then restart your computer.

### A program stops responding

**END THE PROGRAM** —

- 1 Press <Ctrl><Shift><Esc> simultaneously to access the Task Manager.
- 2 Click the **Applications** tab.
- 3 Click to select the program that is no longer responding.
- 4 Click **End Task**.

### A program crashes repeatedly



**NOTE:** Most software includes installation instructions in its documentation or on a floppy disk, CD, or DVD.

**CHECK THE SOFTWARE DOCUMENTATION** — If necessary, uninstall and then reinstall the program.

## **A program is designed for an earlier Windows operating system**

### **RUN THE PROGRAM COMPATIBILITY WIZARD —**

#### *Windows XP:*

The Program Compatibility Wizard configures a program so that it runs in an environment similar to non-XP operating system environments.

- 1 Click **Start** → **All Programs** → **Accessories** → **Program Compatibility Wizard** → **Next**.
- 2 Follow the instructions on the screen.

#### *Windows Vista:*

The Program Compatibility Wizard configures a program so that it runs in an environment similar to non-Windows Vista operating system environments.

- 1 Click **Start**  → **Control Panel** → **Programs** → **Use an older program with this version of Windows**.
- 2 In the welcome screen, click **Next**.
- 3 Follow the instructions on the screen.

## **A solid blue screen appears**

**TURN THE COMPUTER OFF —** If you are unable to get a response by pressing a key on your keyboard or moving your mouse, press and hold the power button for at least 8 to 10 seconds (until the computer turns off), and then restart your computer.

## **Other software problems**

### **CHECK THE SOFTWARE DOCUMENTATION OR CONTACT THE SOFTWARE MANUFACTURER FOR TROUBLESHOOTING INFORMATION —**

- Ensure that the program is compatible with the operating system installed on your computer.
- Ensure that your computer meets the minimum hardware requirements needed to run the software. See the software documentation for information.
- Ensure that the program is installed and configured properly.
- Verify that the device drivers do not conflict with the program.
- If necessary, uninstall and then reinstall the program.

## **BACK UP YOUR FILES IMMEDIATELY**

**USE A VIRUS-SCANNING PROGRAM TO CHECK THE HARD DRIVE, FLOPPY DISKS, CDS, OR DVDs**

**SAVE AND CLOSE ANY OPEN FILES OR PROGRAMS AND SHUT DOWN YOUR COMPUTER THROUGH THE START MENU**

## **Memory Problems**



**CAUTION:** Before you begin any of the procedures in this section, follow the safety instructions in the *Product Information Guide*.

### **IF YOU RECEIVE AN INSUFFICIENT MEMORY MESSAGE —**

- Save and close any open files and exit any open programs you are not using to see if that resolves the problem.
- See the software documentation for minimum memory requirements. If necessary, install additional memory (see "Installing a Memory Module" in your *User's Guide*).
- Reseat the memory modules (see "Removing the Front Panel" in your *User's Guide*) to ensure that your computer is successfully communicating with the memory.
- Run the Dell Diagnostics ("Dell Diagnostics" on page 36).

### **IF YOU EXPERIENCE OTHER MEMORY PROBLEMS —**

- Reseat the memory modules (see "Removing the Front Panel" in your *User's Guide*) to ensure that your computer is successfully communicating with the memory.
- Ensure that you are following the memory installation guidelines (see "Installing a Memory Module" in your *User's Guide*).
- Ensure that the memory you are using is supported by your computer. For more information about the type of memory supported by your computer, see "Removing the Front Panel" in your *User's Guide*.
- Run the Dell Diagnostics ("Dell Diagnostics" on page 36).

## **Mouse Problems**



**CAUTION:** Before you begin any of the procedures in this section, follow the safety instructions in the *Product Information Guide*.

### **CHECK THE MOUSE CABLE —**

- Ensure that the cable is not damaged or frayed and check cable connectors for bent or broken pins. Straighten any bent pins.
- Remove any mouse extension cables, and connect the mouse directly to the computer.
- Verify that the mouse cable is connected as shown on the setup diagram for your computer.

### **RESTART THE COMPUTER** —

- 1 Simultaneously press <Ctrl><Esc> to display the **Start** menu.
- 2 Press <u>, press the up- and down-arrow keys to highlight **Shut down** or **Turn Off**, and then press <Enter>.
- 3 After the computer turns off, reconnect the mouse cable as shown on the setup diagram.
- 4 Turn on the computer.

**TEST THE MOUSE** — Connect a properly working mouse to the computer, then try using the mouse.

### **CHECK THE MOUSE SETTINGS** —

*Windows XP:*

- 1 Click **Start**→ **Control Panel**→ **Mouse**.
- 2 Adjust the settings as needed.

*Windows Vista:*

- 1 Click **Start**  → **Control Panel**→ **Hardware and Sound**→ **Mouse**.
- 2 Adjust the settings as needed.

**REINSTALL THE MOUSE DRIVER** — See "Drivers" in your *User's Guide*.

**RUN THE HARDWARE TROUBLESHOOTER** — See "Restoring Your Operating System" in your *User's Guide*.

## **Network Problems**



**CAUTION:** Before you begin any of the procedures in this section, follow the safety instructions in the *Product Information Guide*.

**CHECK THE NETWORK LIGHT ON THE FRONT OF THE COMPUTER** — If the link integrity light is off (see "Controls and Lights" in your *User's Guide*), no network communication is occurring. Replace the network cable.

**CHECK THE NETWORK CABLE CONNECTOR** — Ensure that the network cable is firmly inserted into the network connector on the back of the computer and the network jack.

**RESTART THE COMPUTER AND ATTEMPT TO LOG ON TO THE NETWORK AGAIN**

**CHECK YOUR NETWORK SETTINGS** — Contact your network administrator or the person who set up your network to verify that your network settings are correct and that the network is functioning.

**RUN THE HARDWARE TROUBLESHOOTER** — See "Restoring Your Operating System" in your *User's Guide*.



## Power Problems



**CAUTION:** Before you begin any of the procedures in this section, follow the safety instructions in the *Product Information Guide*.

**IF THE POWER LIGHT IS GREEN AND THE COMPUTER IS NOT RESPONDING** — See "Power Lights" on page 27.

**IF THE POWER LIGHT IS BLINKING GREEN** — The computer is in standby mode. Press a key on the keyboard, move the mouse, or press the power button to resume normal operation.

**IF THE POWER LIGHT IS OFF** — The computer is either turned off or is not receiving power.

- Reseat the power cable in the power connector on the back of the computer and the electrical outlet.
- Bypass power strips, power extension cables, and other power protection devices to verify that the computer turns on properly.
- Ensure that any power strips being used are plugged into an electrical outlet and are turned on.
- Ensure that the electrical outlet is working by testing it with another device, such as a lamp.
- Ensure that the main power cable and front panel cable are securely connected to the system board (see "System Board Components" in your *User's Guide*).

**IF THE POWER LIGHT IS BLINKING AMBER** — The computer is receiving electrical power, but an internal power problem may exist.

- Ensure that the voltage selection switch is set to match the AC power at your location (if applicable).
- Ensure that all components and cables are properly installed and securely connected to the system board (see "System Board Components" in your *User's Guide*).

**IF THE POWER LIGHT IS STEADY AMBER** — A device may be malfunctioning or incorrectly installed.

- Remove and then reinstall all memory modules (see "Removing the Front Panel" in your *User's Guide*).
- Remove and then reinstall any expansion cards, including graphics cards (see "Removing a PCI Card" in your *User's Guide*).

**ELIMINATE INTERFERENCE** — Some possible causes of interference are:

- Power, keyboard, and mouse extension cables
- Too many devices connected to the same power strip
- Multiple power strips connected to the same electrical outlet

## Printer Problems



**CAUTION:** Before you begin any of the procedures in this section, follow the safety instructions in the *Product Information Guide*.



**NOTE:** If you need technical assistance for your printer, contact the printer's manufacturer.

**CHECK THE PRINTER DOCUMENTATION** — See the printer documentation for setup and troubleshooting information.

**ENSURE THAT THE PRINTER IS TURNED ON**

**CHECK THE PRINTER CABLE CONNECTIONS** —

- See the printer documentation for cable connection information.
- Ensure that the printer cables are securely connected to the printer and the computer.

**TEST THE ELECTRICAL OUTLET** — Ensure that the electrical outlet is working by testing it with another device, such as a lamp.

**VERIFY THAT THE PRINTER IS RECOGNIZED BY WINDOWS** —

*Windows XP:*

- 1 Click **Start** → **Control Panel** → **Printers and Other Hardware** → **View installed printers or fax printers**.
- 2 If the printer is listed, right-click the printer icon.
- 3 Click **Properties** → **Ports**. For a parallel printer, ensure that the **Print to the following port(s)**: setting is **LPT1 (Printer Port)**. For a USB printer, ensure that the **Print to the following port(s)**: setting is **USB**.

*Windows Vista:*

- 1 Click **Start**  → **Control Panel** → **Hardware and Sound** → **Printer**.
- 2 If the printer is listed, right-click the printer icon.
- 3 Click **Properties**, and then click **Ports**.
- 4 Adjust the settings, as needed.

**REINSTALL THE PRINTER DRIVER** — See the printer documentation for information on reinstalling the printer driver.

## Scanner Problems



**CAUTION:** Before you begin any of the procedures in this section, follow the safety instructions in the *Product Information Guide*.



**NOTE:** If you need technical assistance for your scanner, contact the scanner's manufacturer.

**CHECK THE SCANNER DOCUMENTATION** — See the scanner documentation for setup and troubleshooting information.

**UNLOCK THE SCANNER** — Ensure that your scanner is unlocked (if the scanner has a locking tab or button).

**RESTART THE COMPUTER AND TRY THE SCANNER AGAIN**

**CHECK THE CABLE CONNECTIONS** —

- See the scanner documentation for information on cable connections.
- Ensure that the scanner cables are securely connected to the scanner and the computer.

**VERIFY THAT THE SCANNER IS RECOGNIZED BY MICROSOFT WINDOWS** —

*Windows XP:*

- 1 Click Start → Control Panel → Printers and Other Hardware → Scanners and Cameras.
- 2 If your scanner is listed, Windows recognizes the scanner.

*Windows Vista:*

- 1 Click Start  → Control Panel → Hardware and Sound → Scanners and Cameras.
- 2 If the scanner is listed, Windows recognizes the scanner.

**REINSTALL THE SCANNER DRIVER** — See the scanner documentation for instructions.

## Sound and Speaker Problems



**CAUTION:** Before you begin any of the procedures in this section, follow the safety instructions in the *Product Information Guide*.

### No sound from speakers



**NOTE:** The volume control in MP3 and other media players may override the Windows volume setting. Always check to ensure that the volume on the media player(s) has not been turned down or off.

**CHECK THE SPEAKER CABLE CONNECTIONS** — Ensure that the speakers are connected as shown on the setup diagram supplied with the speakers. If you purchased a sound card, ensure that the speakers are connected to the card.

**ENSURE THAT THE SUBWOOFER AND THE SPEAKERS ARE TURNED ON** — See the setup diagram supplied with the speakers. If your speakers have volume controls, adjust the volume, bass, or treble to eliminate distortion.

**ADJUST THE WINDOWS VOLUME CONTROL** — Click or double-click the speaker icon in the lower-right corner of your screen. Ensure that the volume is turned up and that the sound is not muted.

**DISCONNECT HEADPHONES FROM THE HEADPHONE CONNECTOR** — Sound from the speakers is automatically disabled when headphones are connected to the computer's front-panel headphone connector.

**TEST THE ELECTRICAL OUTLET** — Ensure that the electrical outlet is working by testing it with another device, such as a lamp.

**ELIMINATE POSSIBLE INTERFERENCE** — Turn off nearby fans, fluorescent lights, or halogen lamps to check for interference.

**RUN THE SPEAKER DIAGNOSTICS**

**REINSTALL THE SOUND DRIVER** — See "Drivers" in your *User's Guide*.

**RUN THE HARDWARE TROUBLESHOOTER** — See "Restoring Your Operating System" in your *User's Guide*.

**No sound from headphones**

**CHECK THE HEADPHONE CABLE CONNECTION** — Ensure that the headphone cable is securely inserted into the headphone connector (see "About Your Computer" in your *User's Guide*).

**ADJUST THE WINDOWS VOLUME CONTROL** — Click or double-click the speaker icon in the lower-right corner of your screen. Ensure that the volume is turned up and that the sound is not muted.

**Video and Monitor Problems**



**CAUTION:** Before you begin any of the procedures in this section, follow the safety instructions in the *Product Information Guide*.



**NOTICE:** If your computer came with a PCI Express graphics card installed, removal of the card is not necessary when installing additional graphics cards; however, the card is required for troubleshooting purposes. If you remove the card, store it in a safe and secure location. For information about your graphics card, go to [support.dell.com](http://support.dell.com).

**The screen is blank**



**NOTE:** For troubleshooting procedures, see the monitor's documentation.

**CHECK THE MONITOR CABLE CONNECTION** —

- Ensure that the monitor cable is connected to the correct graphics card (for dual graphics card configurations).
- If you are using a DVI-to-VGA adapter, ensure that the adapter is correctly attached to the graphics card and monitor.
- Ensure that the monitor cable is connected as shown on the setup diagram for your computer.
- Remove any video extension cables and connect the monitor directly to the computer.

- Swap the computer and monitor power cables to determine if the monitor's power cable is defective.
- Check the connectors for bent or broken pins (it is normal for monitor cable connectors to have missing pins).

**CHECK THE MONITOR POWER LIGHT —**

- If the power light is lit or blinking, the monitor has power.
- If the power light is off, firmly press the button to ensure that the monitor is turned on.
- If the power light is blinking, press a key on the keyboard or move the mouse to resume normal operation.

**TEST THE ELECTRICAL OUTLET —** Ensure that the electrical outlet is working by testing it with another device, such as a lamp.

**CHECK THE DIAGNOSTIC LIGHTS —** "Power Lights" on page 27.

**The screen is difficult to read**

**CHECK THE MONITOR CABLE CONNECTION —**

- Ensure that the monitor cable is connected to the correct graphics card (for dual graphics card configurations).
- If you are using the optional DVI-to-VGA adapter, ensure that the adapter is correctly attached to the graphics card and monitor.
- Ensure that the monitor cable is connected as shown on the setup diagram for your computer.
- Remove any video extension cables and connect the monitor directly to the computer.
- Swap the computer and monitor power cables to determine if the monitor's power cable is defective.
- Check the connectors for bent or broken pins (it is normal for monitor cable connectors to have missing pins).

**CHECK THE MONITOR POWER LIGHT —**

- If the power light is lit or blinking, the monitor has power.
- If the power light is off, firmly press the button to ensure that the monitor is turned on.
- If the power light is blinking, press a key on the keyboard or move the mouse to resume normal operation.

**TEST THE ELECTRICAL OUTLET —** Ensure that the electrical outlet is working by testing it with another device, such as a lamp.

**CHECK THE DIAGNOSTIC LIGHTS —** See "Power Lights" on page 27.

**CHECK THE MONITOR SETTINGS** — See the monitor documentation for instructions on adjusting the contrast and brightness, demagnetizing (degaussing) the monitor, and running the monitor self-test.

**MOVE THE SUBWOOFER AWAY FROM THE MONITOR** — If your speaker system includes a subwoofer, ensure that the subwoofer is positioned at least 60 centimeters (2 feet) away from the monitor.

**MOVE THE MONITOR AWAY FROM EXTERNAL POWER SOURCES** — Fans, fluorescent lights, halogen lamps, and other electrical devices can cause the screen image to appear *shaky*. Turn off nearby devices to check for interference.

**ROTATE THE MONITOR TO ELIMINATE SUNLIGHT GLARE AND POSSIBLE INTERFERENCE**

**ADJUST THE WINDOWS DISPLAY SETTINGS** —

*Windows XP:*

- 1 Click **Start** → **Control Panel** → **Appearance and Themes**.
- 2 Click the area you want to change or click the **Display** icon.
- 3 Try different settings for **Color quality** and **Screen resolution**.

*Windows Vista:*

- 1 Click **Start**  → **Control Panel** → **Hardware and Sound** → **Personalization** → **Display Settings**.
- 2 Adjust **Resolution** and **Colors** settings, as needed.

**3D image quality is poor**

**CHECK THE GRAPHICS CARD POWER CABLE CONNECTION** — Ensure that the power cable for the graphics card(s) is correctly attached to the card.

**CHECK THE MONITOR SETTINGS** — See the monitor documentation for instructions on adjusting the contrast and brightness, demagnetizing (degaussing) the monitor, and running the monitor self-test.

**Only part of the screen is readable**

**TURN ON THE COMPUTER AND THE MONITOR AND ADJUST THE MONITOR BRIGHTNESS AND CONTRAST CONTROLS** — If the monitor works, the graphics card(s) may be defective. Contact Dell (see "Contacting Dell" in your *User's Guide*).

# Index

## B

- battery
  - problems, 39
- beep codes, 33

## C

- cards
  - slots, 25
- CD-RW drive
  - problems, 40
- Check Disk, 41
- computer
  - beep codes, 33
  - crashes, 45-46
  - stops responding, 45
- conflicts
  - software and hardware incompatibilities, 35
- connectors
  - headphone, 19, 24
  - keyboard, 22
  - line-in, 21
  - line-out, 21
  - mouse, 21
  - network adapter, 22
  - parallel, 21
  - power, 25
  - serial, 22

- connectors (*continued*)
  - sound, 21
  - USB, 19, 22-23

## D

- Dell Diagnostics, 36
- Dell support site, 7
- diagnostic lights, 29
- diagnostics
  - beep codes, 33
  - Dell, 36
  - lights, 19, 24, 29
- display. See *monitor*
- documentation
  - End User License Agreement, 6
  - ergonomics, 6
  - online, 7
  - Product Information Guide, 6
  - regulatory, 6
  - safety, 6
  - User's Guide, 5
  - warranty, 6
- Drivers and Utilities disc
  - Dell Diagnostics, 36
- drives
  - problems, 39

## **E**

- e-mail
  - problems, 41
- End User License Agreement, 6
- ergonomics information, 6
- error messages
  - beep codes, 33
  - diagnostic lights, 29
  - problems, 43

## **F**

- Files and Settings Transfer Wizard, 13

## **H**

- hard drive
  - activity light, 18-19, 23-24
  - problems, 41
- hardware
  - beep codes, 33
  - conflicts, 35
  - Dell Diagnostics, 36
- Hardware Troubleshooter, 35
- headphone
  - connector, 19, 24

## **I**

- IEEE 1394
  - problems, 44

- Internet
  - problems, 41
- IRQ conflicts, 35

## **K**

- keyboard
  - connector, 22
  - problems, 44

## **L**

- lights
  - back of computer, 29
  - diagnostic, 19, 24, 29
  - hard drive activity, 18-19, 23-24
  - link integrity, 21
  - network, 21-22
  - network activity, 22

## **M**

- memory
  - problems, 47
- messages
  - error, 43
  - system, 34
- modem
  - problems, 41
- monitor
  - blank, 52
  - hard to read, 53
  - problems, 52



mouse  
connector, 21  
problems, 47

## **N**

network  
connector, 22  
problems, 48

## **O**

operating system  
reinstalling, 9  
Operating System disc, 9  
optical drive  
problems, 40

## **P**

power  
button, 19, 24  
connector, 25  
line conditioners, 16  
problems, 49  
protection devices, 16  
surge protectors, 16  
UPS, 16  
power light  
conditions, 49

printer  
connecting, 13  
problems, 50  
setting up, 13

problems  
battery, 39  
beep codes, 33  
blue screen, 46  
CD-RW drive, 40  
computer crashes, 45-46  
computer stops responding, 45  
conflicts, 35  
Dell Diagnostics, 36  
diagnostic lights, 29  
drives, 39  
e-mail, 41  
error messages, 43  
general, 45  
hard drive, 41  
IEEE 1394, 44  
Internet, 41  
keyboard, 44  
memory, 47  
modem, 41  
monitor hard to read, 53  
monitor is blank, 52  
mouse, 47  
network, 48  
optical drive, 40  
power, 49  
power light conditions, 49  
printer, 50  
program crashes, 45  
program stops responding, 45  
scanner, 50  
screen hard to read, 53

problems (*continued*)

- screen is blank, 52
- software, 45-46
- video and monitor, 52
- volume adjusting, 51

Product Information Guide, 6

## R

regulatory information, 6

## S

S.M.A.R.T, 35

safety instructions, 6

scanner

- problems, 50-51

screen. *See monitor*

software

- conflicts, 35
- problems, 45-46

sound connectors

- line-in, 21
- line-out, 21

Starting the Dell Diagnostics  
from the Drivers and  
Utilities disc, 37

Starting the Dell Diagnostics  
From Your Hard Drive, 36

support website, 7

## T

transferring information to a new  
computer, 13

troubleshooting

- beep codes, 33
- conflicts, 35
- Dell Diagnostics, 36
- diagnostic lights, 29
- Hardware Troubleshooter, 35
- power lights, 27
- system messages, 34

## U

uninterruptible power supply.  
*See UPS*, 16

UPS, 16

USB

- connector, 22
- connectors, 19, 23

User's Guide, 5

## V

video

- problems, 52

volume

- adjusting, 51

## **W**

warranty information, 6

### Windows Vista

Files and Settings Transfer

Wizard, 13

reinstalling, 9

### Windows XP

Files and Settings Transfer

Wizard, 13

Hardware Troubleshooter, 35

reinstalling, 9

### wizards

Files and Settings Transfer

Wizard, 13



# Dell Precision™ T5400

## Rövid referencia útmutató

**Típus DCTA**

# Megjegyzések, figyelmeztetések és óvintézkedések



**MEGJEGYZÉSEK:** A MEGJEGYZÉSEK a számítógép biztonságosabb és hatékonyabb használatát elősegítő fontos tudnivalókat tartalmaznak.



**FIGYELMEZTETÉS:** A „FIGYELMEZTETÉS“ hardver-meghibásodás vagy adatvesztés potenciális lehetőségére hívja fel a figyelmet, egyben közli a probléma elkerülésének módját.



**VIGYÁZAT!** A VIGYÁZAT esetleges tárgyi és személyi sérülésekre, illetve életveszélyre hívják fel a figyelmet.

---

A jelen dokumentum tartalma előzetes figyelmeztetés nélkül megváltozhat.  
© 2007 Dell Inc. Minden jog fenntartva.

A Dell Inc. írásos engedélye nélkül szigorúan tilos a dokumentumot bármiféle módon sokszorosítani.

A szövegben használt védjegyek: A *Dell*, a *DELL* embléma, és a *Dell Precision* a Dell Inc. védjegyei; *Microsoft*, *Windows*, és *Windows Vista* a Microsoft Corporation Egyesült Államokban és/vagy más országokban bejegyzett védjegyei vagy bejegyzett védjegyei.

A dokumentumban más védjegyek és kereskedelmi megnevezések is szerepelhetnek, hivatkozásként a márkák és megnevezések tulajdonosaira vagy termékeikre. A Dell Computer Corporation kizárólag a saját védjegyeiből és bejegyzett neveiből eredő jogi igényeket érvényesíti.

Tipus DCTA

Szeptember 2007 A.sz. GX738 Mód. A00

# Tartalomjegyzék

<b>Információkeresés</b> . . . . .	<b>65</b>
<b>A számítógép üzembe helyezése</b> . . . . .	<b>71</b>
Torony (Tower) és Asztal (Desktop) orientáció közötti váltás . . . . .	71
A számítógép telepítése zárt helyen . . . . .	73
Információk átvitele egy új számítógépre . . . . .	75
Tápfeszültség védő eszközök . . . . .	80
<b>A számítógép</b> . . . . .	<b>82</b>
Előlnézet (Torony orientáció) . . . . .	82
Hátulnézet (Torony orientáció) . . . . .	84
Hátlapi csatlakozók (Torony orientáció) . . . . .	85
Előlnézet (Asztal orientáció) . . . . .	87
Hátulnézet (Torony orientáció) . . . . .	89
<b>A számítógép tisztítása</b> . . . . .	<b>90</b>
Számítógép, billentyűzet és monitor . . . . .	90
Egér (Nem optikai) . . . . .	90
Hajlékonylemez-meghajtó . . . . .	91
CD-k és DVD-k . . . . .	91
<b>Hibaelhárító eszközök</b> . . . . .	<b>92</b>
Tápfeszültség jelzőlámpák . . . . .	92
Diagnosztikai jelzőlámpák . . . . .	94
Hangjelzés kódok . . . . .	99
Rendszerüzenetek . . . . .	102
Hardver hibaelhárítás . . . . .	104

Dell Diagnostics (Dell-diagnosztika) . . . . .	105
Hibaelhárítás . . . . .	108
<b>Tárgymutató . . . . .</b>	<b>129</b>



# Információkeresés

 **MEGJEGYZÉSEK:** Mivel néhány funkció vagy adathordozó opcionális, elképzelhető, hogy nem képezi a számítógép részét. Elképzelhető, hogy számítógépe egyes funkciói vagy adathordozói bizonyos országokban nem működnek.

 **MEGJEGYZÉSEK:** A számítógéphez kiegészítő információk is tartozhatnak.

Témakör?	Itt találja meg
<ul style="list-style-type: none"><li>• Diagnosztikai program a számítógéphez</li><li>• Illesztőprogramok a számítógéphez</li><li>• Eszközdokumentáció</li><li>• Desktop System Software (Asztali rendszerszoftver) (DSS)</li></ul>	<p><b>Drivers and Utilities (Illesztő- és segédprogramok) lemez</b></p> <p>A dokumentáció és az illesztőprogramok már telepítve vannak a számítógépen. A <i>Drivers and Utilities</i> (Illesztő- és segédprogramok) lemez segítségével telepítheti újra az illesztőprogramokat (lásd „Reinstalling Drivers and Utilities (Illesztő- és segédprogramok újratelepítése)“ a <i>Felhasználói kézikönyvben</i>, vagy futtathatja a Dell™ Diagnostics (Dell diagnosztika) programot (lásd „Dell Diagnostics (Dell-diagnosztika)“, oldal: 105).</p>



**MEGJEGYZÉSEK:** A legfrissebb illesztőprogramokat és dokumentációt megtalálja a [support.dell.com](http://support.dell.com) weboldalon.

---

## Témakör?

- Alkatrészek eltávolítása és cseréje
- Műszaki adatok
- Rendszerbeállítások konfigurálása
- Hibakeresés és -elhárítás

---

## Itt találja meg

### Dell Precision™ Felhasználói kézikönyv

Microsoft® Windows® XP and Windows Vista™ Help and Support Center (Microsoft Windows XP és Windows Vista sűgő és támogatás)

**1** Kattintson a következőkre: **Start**→ **Help and Support** (Sűgő és támogatás)→ **Dell User and System Guides** (Dell Felhasználói és rendszerkézikönyvek)→ **System Guides** (Rendszerkézikönyvek).

**2** Kattintson számítógépe *Felhasználói kézikönyvére* (User's Guide).

Ez a dokumentum rendelkezésre áll a **support.dell.com** webhelyen is.

- 
- Garanciális tudnivalók
  - Eladási feltételek és kikötések az Egyesült Államokban
  - Biztonsági előírások
  - Szabályozással kapcsolatos információk
  - Ergonómiával kapcsolatos információk
  - Végfelhasználói licencmegállapodás

### Dell™ Termékismertető

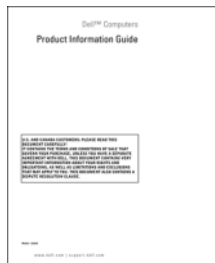



Témakör?	Itt találja meg
<ul style="list-style-type: none"> <li>• Megoldások — Hibakeresési útmutatások és tippek, cikkek technikusoktól, online tanfolyamok és gyakran feltett kérdések</li> <li>• Közösség — Online eszmecsere, más Dell-ügyfelek részvételével</li> <li>• Frissítések — Az egyes összetevőkre, például a memóriára, merevlemezre és operációs rendszerre vonatkozó frissítések</li> <li>• Vevőszolgálat — Elérhetőség, szervizkérés és rendelés állapota, garanciális és javítási információk</li> <li>• Szerviz terméktámogatás — Szervizhívás állapota és szervizelőzmények, szervizszerződés, online eszmecsere a műszaki támogatással</li> <li>• Dell műszaki frissítési szolgáltatás — Megelőző e-mail értesítés a szoftver és hardver frissítésekről a számítógépe számára</li> <li>• Referencia — A számítógép dokumentációja, a számítógép konfigurációs adatai, a termék műszaki leírása, valamint szakmai ismertető</li> <li>• Letöltések — Hitelesített illesztőprogramok, javítócsomagok és programfrissítések</li> </ul>	<p data-bbox="546 236 969 296"><b>Dell támogatási weboldal — <a href="http://support.dell.com">support.dell.com</a></b></p> <p data-bbox="546 304 969 424"><b>MEGJEGYZÉSEK:</b> A megfelelő támogatási webhely megtekintéséhez válassza ki a régiót vagy az üzleti szegmensét.</p>

---

## Témakör?

## Itt találja meg

---

- Desktop System Software (DSS) — Az operációs rendszer újratelepítése esetén számítógépén újra kell telepítenie a DSS segédprogramot is. A DSS kritikus frissítéseket biztosít az operációs rendszer számára, valamint támogatást processzorok, optikai meghajtók, USB eszközök stb. számára. A DSS segédprogramra Dell számítógépünk megfelelő működése érdekében van szükség. Ez a szoftver automatikusan felismeri a számítógépet és az operációs rendszert, egyszersmind telepíti a konfigurációnak megfelelő frissítéseket.

A Desktop System Software (asztali rendszerszoftver) letöltéséhez:

- 1 Látogasson el a **support.dell.com** címre, válassza ki a régiót vagy az üzleti szegmensét, és gépelje be a szervizcímke számát.
- 2 Válassza ki a **Drivers & Downloads** (Illesztőprogramok és letöltések) elemet, majd kattintson a **Go** gombra.
- 3 Kattintson az operációs rendszerére, és írja be keresőszóának: *Notebook System Software*.

### MEGJEGYZÉSEK:

A **support.dell.com** felhasználói felület a választásától függően változhat.

---

- A Microsoft Windows XP vagy Vista™ használata
- A programok és fájlok kezelése
- Az asztal személyre szabása

### Windows Help and Support (Windows súgó és támogatás)

*Microsoft Windows XP:*

- 1 Kattintson a **Start** gombra, majd a **Help and Support** (Súgó és támogatás) pontra.
- 2 Vagy válassza ki a felsorolt témakörök valamelyikét, vagy gépelje be a problémáját leíró szót vagy kifejezést a **Search** (Keresés) dobozba, kattintson a nyíl ikonra, majd kattintson arra a témakörre, amelyik leírja a problémáját.
- 3 Kövesse a kijelzőn megjelenő utasításokat.

*Microsoft Windows Vista:*

- 1 Kattintson a Windows Vista Start gombjára , és utána kattintson a **Help and Support** (Súgó és támogatás) pontra.
- 2 A *Search Help* (Keresés súgó) *szolgáltatásnál*, gépeljen be egy szót vagy kifejezést, amely leírja a problémáját, majd nyomja meg az <Enter> gombot, vagy kattintson a nagyítóra.
- 3 Kattintson a problémához legközelebb álló témakörre.
- 4 Kövesse a kijelzőn megjelenő utasításokat.

---

## Témakör?

- Az operációs rendszer újratelepítése

## Itt találja meg

### Az operációs rendszer lemeze

**MEGJEGYZÉSEK:** Az *Operating System* (operációs rendszer) lemez esetleg opcionális, így előfordulhat, hogy nem található meg a számítógép tartozékai között.

Az operációs rendszer már telepítve van a számítógépen. Az operációs rendszer újratelepítéséhez használja az *Operating System* (Operációs rendszer) lemezt (lásd a „Reinstalling Windows XP or Windows Vista“ (Windows XP vagy Windows Vista újratelepítése) címszónál a *Felhasználói kézikönyvben*).



Az operációs rendszer újratelepítése után, a számítógéppel kapott eszközök illesztőprogramjának újratelepítéséhez használja az opcionális *Drivers and Utilities* (illesztő- és segédprogramokat tartalmazó) lemezt.

Az operációs rendszer product key (termékkulcs-) címkéje a számítógépen található.

**MEGJEGYZÉSEK:** A lemez színét a megrendelt operációs rendszer határozza meg.

Témakör?	Itt találja meg
<ul style="list-style-type: none"> <li>• A Linux használata</li> <li>• E-mail eszmecsere a Dell Precision termékek és a Linux operációs rendszer használóival</li> <li>• További információk a Linux operációs rendszerrel és a Dell Precision számítógéppel kapcsolatban</li> </ul>	<p><b>A Dell által támogatott Linux webhelyek</b></p> <ul style="list-style-type: none"> <li>• <a href="http://linux.dell.com">linux.dell.com</a></li> <li>• <a href="http://lists.us.dell.com/mailman/listinfo/linux-precision">lists.us.dell.com/mailman/listinfo/linux-precision</a></li> </ul>

## A számítógép üzembe helyezése

### Torony (Tower) és Asztal (Desktop) orientáció közötti váltás



**VIGYÁZAT!** Az ebben a részben ismertetett műveletek elvégzése előtt kövesse a *Termékismertetőben* szereplő biztonsági előírásokat.



**MEGJEGYZÉSEK:** Ahhoz, hogy a számítógépünk torony vagy asztal orientációját változtatni tudjuk, a Delltől opcionálisan beszerezhető készletet (kit) kell használnunk. Lásd a „Termékismertetőt” a *Felhasználói Kézikönyvben*, hogyan lehet megrendelést feladni a Dellnek.



**MEGJEGYZÉSEK:** A torony orientációjú számítógép elől egy további 3,5 collos meghajtót támogat az asztali orientációjú számítógéphez képest.

- 1 Kövesse a *Felhasználói Kézikönyv* „Before You Begin” (Mielőtt elkezdené) c. fejezetében szereplő eljárásokat.
- 2 Vegyük le a számítógép burkolatát (lásd „Removing the Computer Cover” (A számítógép burkolat eltávolítása) c. fejezetet a *Felhasználói kézikönyvben*).
- 3 Vegyük le a számítógép előlapját (lásd „Removing the Front Panel” (A számítógép előlap eltávolítása) c. fejezetet a *Felhasználói kézikönyvben*).
- 4 Vegyük le a meghajtó paneljét, és készítsük elő a meghajtó panelt az inzerterek szükség szerinti hozzáadásával vagy eltávolításával (lásd a „Drive Panel” (Meghajtó panel) c. fejezetet a *Felhasználói kézikönyvben*).

## Toronyról asztal orientációra váltás

- 1 Távolítsuk el az összes telepített hajlékony lemezes meghajtót vagy adathordozó kártya olvasót a *Felhasználói kézikönyv* „Removing a Floppy Drive or Media Card Reader (Tower Computer)“ (Hajlékony lemez meghajtó vagy adathordozó kártya olvasó eltávolítása (Torony számítógép)) c. fejezetében szereplő lépéseket követve, majd telepítsünk újra egyetlen hajlékony lemezes meghajtót vagy adathordozó kártya olvasót a *Felhasználói kézikönyv* „Installing a Floppy Drive or Media Card Reader (Desktop Computer)“ (Hajlékony lemez meghajtó vagy adathordozó kártya olvasó telepítése (Asztali számítógép)) c. fejezetében szereplő lépéseket követve.
- 2 Távolítsuk el az összes telepített optikai meghajtót a *Felhasználói kézikönyv* „Removing an Optical Drive (Tower Computer)“ (Optikai meghajtó eltávolítása (Torony számítógép)) c. fejezetének lépéseit követve, majd telepítsük újra a meghajtókat a *Felhasználói kézikönyv* „Installing an Optical Drive (Desktop Computer)“ (Optikai meghajtó telepítése (Asztali számítógép)) c. fejezetében szereplő lépéseket követve.

## Toronyról asztal orientációra váltás

- 1 Távolítsuk el a hajlékony lemezes meghajtót vagy adathordozó kártya olvasót (ha telepítve volt) a *Felhasználói kézikönyv* „Removing a Floppy Drive or a Media Card Reader (Desktop Computer)“ (Hajlékony lemez meghajtó vagy adathordozó kártya olvasó eltávolítása (Asztali számítógép)) c. fejezetében szereplő lépéseket követve, majd telepítsünk újra a hajlékony lemezes meghajtót vagy adathordozó kártya olvasót a *Felhasználói kézikönyv* „Installing a Floppy Drive or Media Card Reader (Tower Computer)“ (Hajlékony lemez meghajtó vagy adathordozó kártya olvasó telepítése (Torony számítógép)) c. fejezetében szereplő lépéseket követve.
- 2 Távolítsuk el az összes telepített optikai meghajtót a *Felhasználói kézikönyv* „Removing an Optical Drive (Desktop Computer)“ (Optikai meghajtó eltávolítása (Asztali számítógép)) c. fejezetének lépéseit követve, majd telepítsük újra a meghajtókat a *Felhasználói kézikönyv* „Installing an Optical Drive (Tower Computer)“ (Optikai meghajtó telepítése (Torony számítógép)) c. fejezet lépéseit követve.



## A számítógép telepítése zárt helyen

Ha számítógépünket zárt helyen telepítjük, ezzel a légáramlást akadályozhatjuk, ami számítógépünk túlmelegedését okozhatja és teljesítményét is befolyásolhatja. Kövesse az alábbi útmutatást, ha számítógépét zárt helyen akarja telepíteni:

**FIGYELMEZTETÉS:** Az e kézikönyvben előírt üzemeltetési hőmérséklet a legnagyobb környezeti hőmérsékletet tükrözi. A környezeti hőmérsékletet feltétlenül figyelembe kell venni, amikor a számítógépet zárt helyen telepítjük. Számítógépünk műszaki adatait a „Műszaki adatok“ címszónál nézhetjük meg a *Felhasználói kézikönyvben*.

- A megfelelő szellőzéshez hagyjon legalább 10,2 cm térközt a számítógép összes szellőzőnyílással ellátott oldalán.

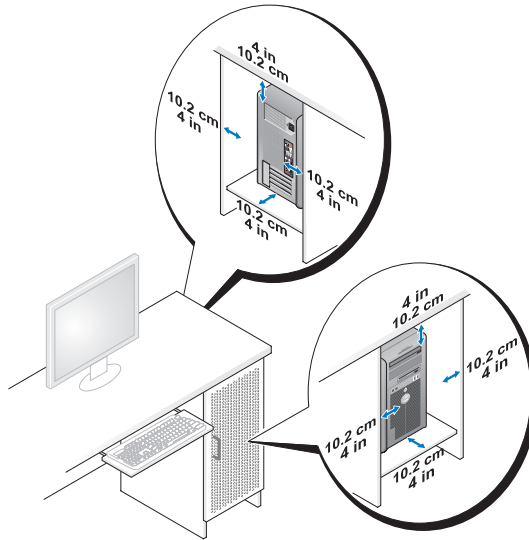

- Ha a számítógépet sarokban vagy egy asztal alatt telepítik, akkor hagyjon szabadon egy legalább 5,1 cm-es hézagot a számítógép hátulja és a fal között, hogy a megfelelő szellőzéshez szükséges légáramlás kialakulhasson.
- Ha a zárt tér ajtókkal rendelkezik, akkor ügyeljünk, hogy az ajtók hagyjanak legalább 30 százalékos légáramlást a zárt téren keresztül (elől és hátul).

- Ne telepítsük a számítógépet olyan zárt helyen, amely nem teszi lehetővé a légáramlást. A légáramlás akadályozása számítógépünk túlmelegedéséhez vezethet, és teljesítményét is befolyásolhatja.

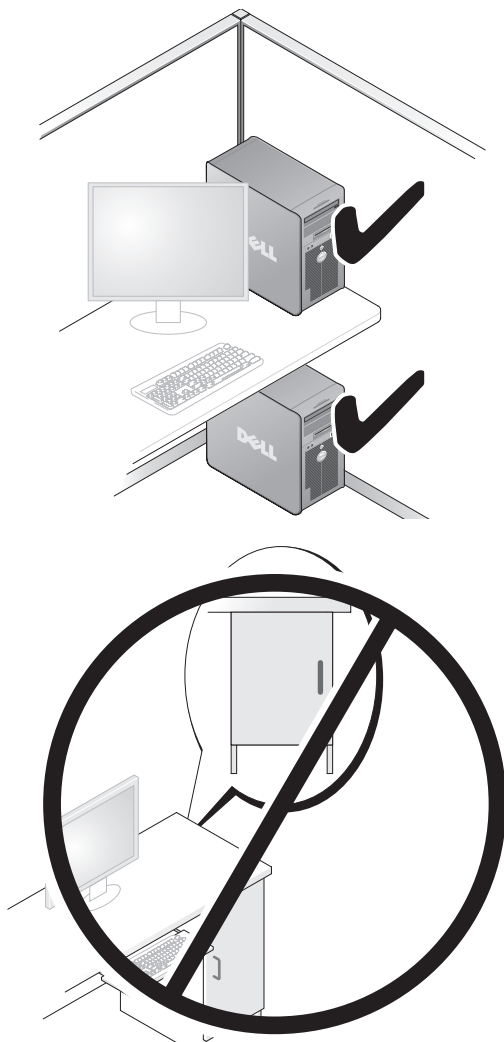

## Információk átvitele egy új számítógépre

Igénybe vehetjük operációs rendszerünk *varázslóit*, hogy segítsenek fájlokat és más adatokat átvinni egyik számítógépről a másikra.

### Microsoft Windows XP

A Microsoft Windows XP operációs rendszer a Fájlok és beállítások átvitele varázslót (Files and Settings Transfer Wizard) biztosítja a következő adatok átviteléhez:

- E-mail üzenetek
- Eszközsor beállítások
- Ablak méretek
- Internet könyvjelzők

Adatokat hálózaton vagy soros csatlakozáson keresztül vihetünk át egyik számítógépről a másikra, vagy pedig úgy, hogy az adatokat cserélhető adathordozón, pl. írható CD-n vagy DVD-n tároljuk.



**MEGJEGYZÉSEK:** Információkat vihetünk át egyik számítógépről a másikra, ha közvetlenül összekötjük egy soros kábellel a két számítógép bemeneti/kimeneti (I/O) portját. Ahhoz, hogy egy soros csatlakozáson keresztül adatokat vihessünk át, használnunk kell a Vezérlőpulton (Control Panel) található Network Connections (Hálózati kapcsolatok) segédprogramot további konfigurációs lépések elvégzésére, pl. egy speciális csatlakozás beállítására és a kiszolgáló (host) számítógép és a vendég (guest) számítógép kijelölésére.

Két számítógép közötti közvetlen kábelcsatlakozás létesítéséhez szükséges útmutatást lásd a Microsoft tudásbázis (Microsoft Knowledge Base) 305621 számú cikkét (Article #305621), melynek címe: *How to Set Up a Direct Cable Connection Between Two Computers in Windows XP* (Hogyan létesítsünk közvetlen kábelcsatlakozást két számítógép között Windows XP operációs rendszerben). Bizonyos országokban ez az információ esetleg nem hozzáférhető.

A Files and Settings Transfer Wizard (Fájlok és beállítások átvitele varázsló) használatához szükség van a számítógéphez adott *Operating System* (Operációs rendszer) lemezre, vagy egy varázsló lemezre, amelyet a varázsló létrehozhat számunkra.

 **MEGJEGYZÉSEK:** Az adatátvitellel kapcsolatos további információkért keressünk rá a **support.dell.com** webhelyen a #154781 számú dokumentumra (*What Are The Different Methods To Transfer Files From My Old Computer To My New Dell™ Computer Using the Microsoft Windows XP Operating System?* (Milyen módszerek vannak fájlok átvitelére régi számítógépről az új Dell™ számítógépre a Microsoft Windows XP operációs rendszer használatával?)).

 **MEGJEGYZÉSEK:** A Dell tudásbázis (Dell Knowledge Base) dokumentumához bizonyos országokban nem feltétlenül lehet hozzáférni.

### ***Files and Settings Transfer Wizard (Fájlok és beállítások átvitele varázsló) (az Operating System lemezzel)***

 **MEGJEGYZÉSEK:** A Files and Settings Transfer Wizard (Fájlok és beállítások átvitele varázsló) a forrás számítógépet, amelyről az adatokat át kell vinni *old* (rég) számítógépnek nevezi; a cél számítógépet pedig, amelyre az adatokat át kell vinni *new* (új) számítógépnek nevezi.

#### **A CÉL SZÁMÍTÓGÉP ELŐKÉSZÍTÉSE A FÁJL ÁTVITELHEZ**

- 1** Kattintson a **Start**→ **All Programs** (Minden program)→ **Accessories** (Kellékek)→ **System Tools** (Rendszerezszközők)→ **Files and Settings Transfer Wizard** (Fájlok és beállítások átvitele varázsló) menüpontra.
- 2** A **Which computer is this?** (Melyik ez a számítógép?) alatt kattintson a **New computer** (Új számítógép) kapcsolóra, majd kattintson a **Next** (Tovább) gombra.
- 3** A **Do you have a Windows XP CD?** (Rendelkezik Windows XP CD-vel?) kérdés alatt kattintson a **I will use the wizard from the Windows XP CD** (A Windows XP CD-ről használom a varázslót) pontra, majd kattintson a **Next** (Tovább) gombra.
- 4** Nézze meg az információt a **Now go to your old computer** (Most menjen a régi számítógépére) alatt, majd menjen a forrás számítógépre. *Ne* kattintson a **Next** (Tovább) gombra.

## ADATOK MÁSOLÁSA A FORRÁS SZÁMÍTÓGÉPRŐL

- 1 Helyezze be a Windows XP *Operating System* (Operációs rendszer) lemezt a forrás számítógépbe.

Megjelenik a **Welcome to Microsoft Windows XP** (Üdvözlí a Microsoft Windows XP) képernyő.

- 2 Kattintson a **Perform additional tasks** (További feladatok végzése) pontra.

- 3 A **What do you want to do?** (Mit akar tenni?) kérdés alatt kattintson a **Transfer files and settings** (Fájlok és beállítások átvitele) pontra.

Megjelenik a **Files and Settings Transfer Wizard** (Fájlok és beállítások átvitele varázsló) ablaka.

- 4 Kattintson a **Next** (Tovább) gombra.

- 5 A **Which computer is this?** (Melyik ez a számítógép?) alatt kattintson az **Old computer** (Régi számítógép) kapcsolóra, majd kattintson a **Next** (Tovább) gombra.

- 6 A **Select a transfer method** (Válasszon egy átviteli módszert) alatt kattintson a választott átviteli módszerre, majd a **Next** (Tovább) gombra.

- 7 A **What do you want to transfer?** (Mit akar átvinni?) alatt kattintson az átvendő adatokra, majd kattintson a **Next** (Tovább) gombra.

A kijelölt adatok átmásolódnak, megjelenik a **Completing the Collection Phase** (Gyűjtő fázis befejezése) képernyő.

- 8 Kattintson a **Finish** (Befejezés) gombra.

## ADATOK ÁTVITELE A CÉL SZÁMÍTÓGÉPRE

- 1 Menjen a cél számítógépre.

- 2 A **Now go to your old computer** (Menjen a régi számítógépére) alatt kattintson a **Next** (Tovább) gombra.

- 3 A **Where are the files and settings?** (Hol vannak a fájlok és a beállítások?) alatt kattintson arra a módszerre, amelyet beállításainak és fájljainak átviteléhez választ, majd kattintson a **Next** (Tovább) gombra.

A varázsló olvassa az összegyűjtött fájlokat és beállításokat, majd a cél számítógépre viszi őket. Amikor az átvitel kész, megjelenik a **Finished** (Kész) képernyő.

- 4 Kattintson a **Finished** (Kész) gombra, majd indítsa újra a számítógépet.

## **Files and Settings Transfer Wizard (Fájlok és beállítások átvitele varázsló) (az Operating System lemez nélkül)**

Ahhoz, hogy a Files and Settings Transfer Wizard (Fájlok és beállítások átvitele varázsló) varázslót az *Operating System* (Operációs rendszer) lemez nélkül futtatni lehessen, létre kell hoznunk egy varázsló lemezt. A varázsló lemez lehetővé teszi, hogy létrehozzunk egy biztonsági másolat (backup) kép fájlt (image file) cserélhető adathordozón.



**MEGJEGYZÉSEK:** A Files and Settings Transfer Wizard (Fájlok és beállítások átvitele varázsló) a forrás számítógépet, amelyről az adatokat át kell vinni *old* (régi) számítógépnek nevezi; a cél számítógépet pedig, amelyre az adatokat át kell vinni *new* (új) számítógépnek nevezi.

### **VARÁZSLÓ LEMEZ LÉTREHOZÁSA**

- 1 A cél számítógépen kattintson a **Start** → **All Programs** (Minden program) → **Accessories** (Kellékek) → **System Tools** (Rendszerezeszközök) → **Files and Settings Transfer Wizard** (Fájlok és beállítások átvitele varázsló) menüpontra.
- 2 A **Which computer is this?** (Melyik ez a számítógép?) alatt kattintson a **New computer** (Új számítógép) kapcsolóra, majd kattintson a **Next** (Tovább) gombra.
- 3 A **Do you have a Windows XP CD?** (Rendelkezik Windows XP CD-vel?) kérdés alatt kattintson az **I want to create a Wizard Disk in the following drive** (Varázsló lemezt akarok létrehozni a következő meghajtón) pontra, majd kattintson a **Next** (Tovább) gombra.
- 4 Helyezzen be cserélhető adathordozót, pl. írható CD-t vagy DVD-t, majd kattintson az **OK** gombra.
- 5 Nézze meg az információt a **Now go to your old computer** (Most menjen a régi számítógépére) alatt, majd menjen a forrás számítógépre. *Ne* kattintson a **Next** (Tovább) gombra.

### **ADATOK MÁSOLÁSA A FORRÁS SZÁMÍTÓGÉPRŐL**

- 1 Helyezze be a varázsló lemezt a forrás számítógépbe.
- 2 Kattintson a **Start** → **Run** (Futtatás) elemre.
- 3 Kattintson a **Browse...** (Tallózás) gombra és navigáljon a **fastwiz** elemre a varázsló lemezen, majd kattintson az **OK** gombra.
- 4 A **Which computer is this?** (Melyik ez a számítógép?) alatt kattintson az **Old computer** (Régi számítógép) kapcsolóra, majd kattintson a **Next** (Tovább) gombra.

- 5 A **Select a transfer method** (Válasszon egy átviteli módszert) alatt kattintson a választott átviteli módszerre, majd a **Next** (Tovább) gombra.
- 6 A **What do you want to transfer?** (Mit akar átvinni?) alatt kattintson az átvendő adatokra, majd kattintson a **Next** (Tovább) gombra.  
A kijelölt adatok átmásolódnak, megjelenik a **Completing the Collection Phase** (Gyűjtő fázis befejezése) képernyő.
- 7 Kattintson a **Finish** (Befejezés) gombra.

#### ADATOK ÁTVITELE A CÉL SZÁMÍTÓGÉPRE

- 1 Menjen a cél számítógépre.
- 2 A **Now go to your old computer** (Menjen a régi számítógépére) alatt kattintson a **Next** (Tovább) gombra.
- 3 A **Where are the files and settings?** (Hol vannak a fájlok és a beállítások?) alatt kattintson arra a módszerre, amelyet beállításainak és fájljainak átviteléhez választ, majd kattintson a **Next** (Tovább) gombra.  
A varázsló olvassa az összegyűjtött fájlokat és beállításokat, majd a cél számítógépre viszi őket. Amikor az átvitel kész, megjelenik a **Finished** (Kész) képernyő.
- 4 Kattintson a **Finished** (Kész) gombra, majd indítsa újra a számítógépet.

#### Microsoft Windows Vista

- 1 Kattintson a Windows Vista Start gombra , majd kattintson a **Transfer files and settings** (Fájlok és beállítások átvitele) → **Start Windows Easy Transfer** (Windows könnyű átvitel indítása) elemre.
- 2 A **User Account Control** (Felhasználói fiók felügyelete) párbeszédpanelben kattintson a **Continue** (Folytatás) gombra.
- 3 Kattintson a **Start a new transfer** (Új átvitel indítása) vagy a **Continue a transfer in progress** (Folyamatban lévő átvitel folytatása) gombra.

Kövesse a Windows Easy Transfer (Windows könnyű átvitel) varázslónak a képernyőn megjelenő utasításait.

## Túlfeszültség védő eszközök

Többféle eszköz áll rendelkezésre a túlfeszültség ingadozásai és kimaradásai elleni védelemre:

- Túlfeszültség védők
- Hálózati kiegyenlítők
- Szünetmentes tápegységek (UPS)

### Túlfeszültség védők

A túlfeszültség védők és a túlfeszültség elleni védelemmel felszerelt elosztós hosszabbítók segítenek megvédeni számítógépünket az olyan feszültségugrásoktól (tüskéktől) amelyek elektromos viharok során vagy feszültség-kimaradások után keletkeznek. Egyes túlfeszültség védők gyártói garanciát is mellékelnek bizonyos fajta károk esetére. Gondosan olvassuk el a garanciát, amikor kiválasztjuk a túlfeszültség védőt, és hasonlítsuk össze az energia (joule) besorolásokat, hogy megállapíthassuk a különböző eszközök viszonylagos hatásosságát. A nagyobb joule besorolással rendelkező eszköz több védelmet kínál.



**FIGYELMEZTETÉS:** A legtöbb túlfeszültség védő nem véd a közeli villámcsapások által okozott feszültség-ingadozásoktól vagy feszültség-kimaradásoktól. Ha villámlik a környéken, akkor húzzuk ki a telefonvezetéket a fali dugaszoló aljzatból, és csatlakoztassuk le a számítógépet a hálózati dugaszoló aljzatról.

Sok túlfeszültség védő telefon jack-dugóval rendelkezik a modem védelemhez. Lásd a túlfeszültség védő dokumentációját a modem csatlakoztatási utasításait illetően.



**FIGYELMEZTETÉS:** Nem minden túlfeszültség védő kínál hálózati adapter védelmet. Csatlakoztassuk le a számítógépes hálózati kábelt a számítógépes hálózat fali csatlakozójáról elektromos viharok esetén.

### Hálózati kiegyenlítők



**FIGYELMEZTETÉS:** A hálózati kiegyenlítők nem védenek a feszültség-kimaradások ellen.

A hálózati kiegyenlítőket úgy alakították ki, hogy a váltakozó feszültséget egy megfelelően állandó értéken tartásák.



## Szünetmentes tápegységek



**FIGYELMEZTETÉS:** Adatvesztést vagy fájl károsodást okozhat, ha az áramkimaradás akkor következik be, amikor éppen adatokat mentünk ki merevlemezre.



**MEGJEGYZÉSEK:** A maximális akkumulátor élettartam biztosítása érdekében csak a számítógépünket csatlakoztassuk az UPS-re. A többi eszközt, pl. a nyomtatót, csatlakoztassuk egy másik, túlfeszültség elleni védelemmel ellátott elosztóra.

Az UPS véd a feszültség ingadozásai és kimaradásai ellen. Az UPS eszközök egy akkumulátort tartalmaznak, amely ideiglenesen ellátja tápfeszültséggel a csatlakoztatott eszközöket, amíg a váltakozó áramú villamos hálózatban áramkimaradás van. Amikor a hálózati feszültség jelen van, az akkumulátor töltődik. Nézzük meg az UPS gyártó dokumentációját az akkumulátor üzemidejét illetően, illetve győződjünk meg róla, hogy az eszközt jóváhagyta-e az Underwriters Laboratories (UL).

# A számítógép

## Előnézet (Torony orientáció)

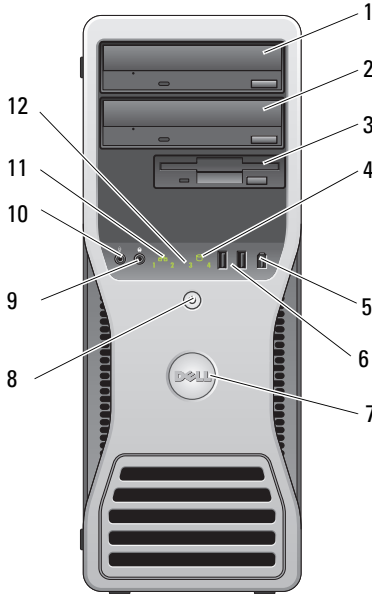

1	felső 5,25 collos meghajtó hely	Egy optikai meghajtót tartalmaz.
2	alsó 5,25 collos meghajtó hely	Ezt a meghajtó helyet egy opcionális optikai meghajtóhoz használhatjuk.
3	FlexBay	Ezt a meghajtó helyet egy opcionális harmadik (SATA vagy SAS) lemez meghajtóhoz, hajlékonylemez-meghajtóhoz, vagy adathordozó kártya olvasóhoz használhatjuk.
4	merevlemez aktivitásjelző lámpa	A merevlemez lámpája akkor ég, amikor a számítógép adatokat olvas a merevlemezről ill. ír fel a merevlemezre. A lámpa olyankor is éghet, amikor egy eszköz, pl. a CD meghajtónk működik.
5	IEEE 1394-es csatlakozó (opcionális)	Használjuk az opcionális IEEE 1394 csatlakozót az olyan nagy sebességű eszközökhöz, mint pl. a videokamerák és a külső adattároló eszközök.

6	USB 2.0 csatlakozók (2)	Az előlapon lévő USB csatlakozókat az olyan eszközökhöz használjuk, amelyeket csak alkalmasszerűen csatlakoztatunk, mint. pl. flash memória kulcsok vagy kamerák, vagy indítható („bootolható”) USB eszközök (lásd a „System Setup” (Rendszerbeállítás) címszót a <i>Felhasználói kézikönyvben</i> az USB eszközhöz történő indításra („bootolásra”) vonatkozó információkat illetően). A Dell javasolja, hogy a hátlapi USB csatlakozókat olyan eszközökhöz használjuk, amelyek rendszerint állandóan csatlakoztatva vannak, pl. a nyomtatóhoz és billentyűzethez.
7	elforgatható Dell embléma	A Dell embléma elforgatása a toronyról asztali helyzetbe történő átálláshoz: vegye le az előlapot („Removing the Computer Cover” (A számítógép burkolat eltávolítása) c. fejezet a <i>Felhasználói kézikönyvben</i> ), fordítsa meg, majd forgassa el a műanyag fogantyút az embléma mögött.
8	tápellátás gomb, tápfeszültség jelzőlámpák	Nyomja meg a tápfeszültség gombját a számítógép bekapcsolásához. Az ennek a gombnak a közepén lévő lámpa jelzi a tápfeszültség állapotát. További tájékozódás végett lásd a „Controls and Lights (Kezelőszervek és jelzőlámpák)” címszó alatt a <i>Felhasználói kézikönyvben</i> .
 <b>FIGYELMEZTETÉS:</b> Az adatvesztés elkerülése érdekében ne használjuk a tápfeszültség kapcsolóját a számítógép kikapcsolására. Ehelyett végezzük el az operációs rendszer szabályos leállítását (shutdown).		
9	fejhallgató csatlakozó	A fejhallgató csatlakozó fejhallgató csatlakoztatására szolgál.
10	mikrofon csatlakozó	A mikrofon csatlakozó személyi számítógéphez való mikrofon csatlakoztatására használható, hogy hangot vagy zenét vihessünk be egy hang- vagy telefonprogramba.
11	számítógép-hálózati kapcsolat jelzőlámpa	A számítógép-hálózat kapcsolati jelzőlámpa akkor ég, ha jó kapcsolat áll fenn egy 10 Mbps, 100 Mbps, vagy 1000 Mbps (vagy 1 Gbps) sebességű számítógép-hálózat és a számítógép között.

12 diagnosztikai  
jelzőlámpák (4)

Ezek a jelzőlámpák a számítógépen fellépő hiba elhárításánál segítenek diagnosztikai kód alapján. További tájékozódásért, lásd „Tápfeszültség jelzőlámpák“, oldal: 92.

## Hátulnézet (Torony orientáció)

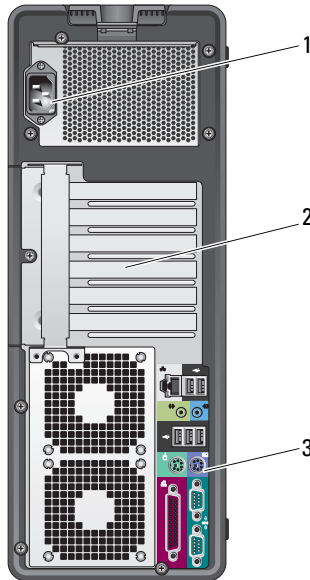

- |   |                     |  |
|---|---------------------|--|
| 1 | hálózati csatlakozó | Dugja be a hálózati tápkábelt.   |
| 2 | kártya bővítőhelyek | Hozzáférésre szolgáló csatlakozók az esetlegesen telepített PCI vagy PCI Express kártyákhoz. A középső négy csatlakozó hely a teljes hosszúságú kártyákat támogatja, a felül vagy alul lévő csatlakozó hely pedig a félhosszúságú kártyákat támogatja (egy x8 PCI Express bővítőhely (x4-ként huzalozva) és egy PCI-X kártya). |
| 3 | hátlapi csatlakozók | Dugja be az USB, audio, és egyéb eszközöket a megfelelő csatlakozóba. További tájékozódásért, lásd „Hátulnézet (Torony orientáció)“, oldal: 89.  |



**VIGYÁZAT!** Gondoskodjon róla, hogy a szellőző nyílások ne legyenek eltörülve. Eltörülésük súlyos melegedési problémákat okoz.

## Hátlapi csatlakozók (Torony orientáció)

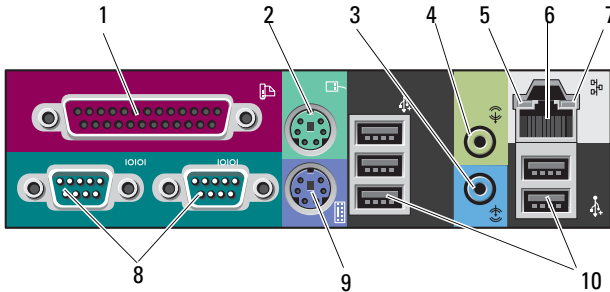

1	párhuzamos csatlakozó	Csatlakoztasson egy párhuzamos eszközt, például párhuzamos nyomtatót a párhuzamos csatlakozóra. Ha USB nyomtatója van, akkor azt dugja egy USB csatlakozóba. A beépített párhuzamos csatlakozó automatikusan leltitődik, ha a számítógép olyan beszerelt kártyát talál, amely ugyanarra a címre konfigurált párhuzamos csatlakozót tartalmaz. További tájékozódás lehetett lásd „System Setup Options“ (Rendszerbeállítási lehetőségek) címszó alatt a <i>Felhasználói kézikönyvben</i> .
2	PS/2 egér csatlakozó	Dugjon egy szabványos PS/2 egeret a zöld egércsatlakozóba. Kapcsolja ki a számítógépet az összes csatlakoztatott eszközzel együtt, mielőtt egy egeret csatlakoztatna a számítógépre. Ha USB egere van, akkor azt dugja egy USB csatlakozóba.
3	vonali bemenet (line-in) csatlakozó	A kék vonali bemenet (line-in) csatlakozót használjuk a lejátszó eszközök, pl. MP3 lejátszó, CD lejátszó, vagy videomagnó csatlakoztatására. Hangkártyával rendelkező számítógépeknél használjuk a kártyán lévő csatlakozót.
4	vonali kimenet (line-out) csatlakozó	A zöld vonal kimeneti (line-out) csatlakozót használjuk a legtöbb beépített erősítő hangszóró csatlakoztatására. Hangkártyával rendelkező számítógépeknél használjuk a kártyán lévő csatlakozót.

5	számítógép-hálózati kapcsolat sértetlenség jelzőlámpa	Zöld — Jó a kapcsolat egy 10 Mbps sebességű számítógép-hálózat és a számítógép között. Narancssárga — Jó a kapcsolat egy 100 Mbps sebességű számítógép-hálózat és a számítógép között. Sárga — Jó a kapcsolat egy 1000 Mbps (vagy 1 Gbps) sebességű számítógép-hálózat és a számítógép között. Kikapcsolt — A számítógép nem érzékel fizikai kapcsolatot a számítógép-hálózathoz.
6	hálózati adapter csatlakozó	Ha a számítógépet hálózathoz vagy szélessávú eszközhöz akarjuk csatlakoztatni, akkor csatlakoztassuk egy hálózati kábel egyik végét egy hálózati jack dugóhoz, vagy a számítógép-hálózatunkhoz vagy szélessávú eszközünkhöz. A hálózati kábel másik végét csatlakoztassuk a számítógépünkön lévő hálózati adapter csatlakozóhoz. Kattanás jelzi, ha a hálózati kábelt biztonságosan csatlakoztattuk. Ne csatlakoztasson telefonkábel a hálózati csatlakozóhoz. Az olyan számítógépeken, amelyek további hálózati csatlakozó kártyával rendelkeznek, használjuk a kártyán és a számítógép hátulján lévő csatlakozót, amikor több hálózati kapcsolatot alakítunk ki (pl. külön intra- és extranetet). A Dell szerint ajánlatos 5. kategóriájú (Category 5) huzalozást és csatlakozásokat használni a hálózatunkhoz. Ha muszáj 3. kategóriájú (Category 3) huzalozást használunk, akkor kényszerítsük a hálózati sebességet 10 Mbps értékre, hogy a biztonságos működést biztosítsuk.
7	hálózati aktivitásjelző lámpa	Sárga lámpa villog, ha a számítógép hálózati adatokat küld vagy fogad. A nagy volumenű hálózati forgalom hatására úgy tűnhet, hogy ez a lámpa folyamatosan világít.
8	soros csatlakozók (2)	Csatlakoztasson egy soros eszközt, pl. egy kézi eszközt a soros portra. Szükség esetén ennek a portnak a címe módosítható a rendszerbeállító programmal (lásd a „System Setup“ (Rendszerbeállítás) c. fejezetet a <i>Felhasználói kézikönyvben</i> ).
9	PS/2 billentyűzet csatlakozó	Ha szabványos PS/2 billentyűzete van, akkor dugja be a bíborszínű billentyűzet csatlakozóba. Ha USB egere van, akkor azt dugja egy USB csatlakozóba.

10 USB 2.0 csatlakozók (5)

A Dell ajánlatosnak tartja az előlapi USB csatlakozókat olyan eszközökhöz használni, amelyeket csak alkalmilag csatlakoztatunk, pl. flash memória kulcsokhoz, kamerákhoz, vagy rendszerindításra alkalmas („bootolható”) USB eszközökhöz.

A hátdoldali USB csatlakozókat olyan eszközökhöz használjuk, amelyek rendszerint állandóan csatlakoztatva vannak, pl. a nyomtatóhoz és a billentyűzethez.

## Előlnézet (Asztal orientáció)

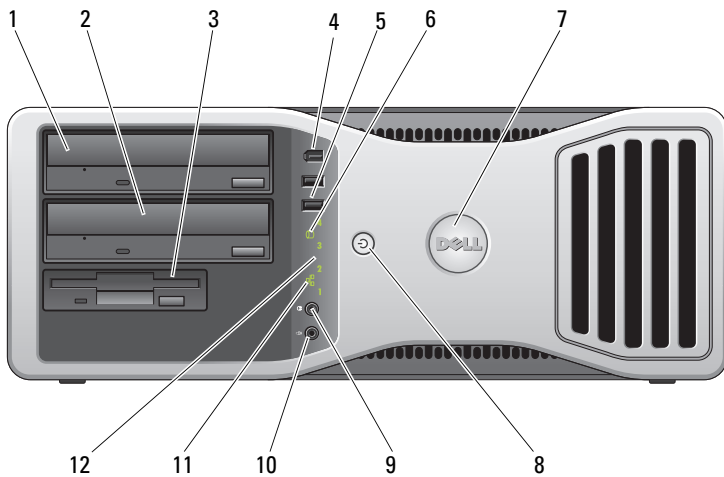

1 felső 5,25 collos meghajtó hely

Egy optikai meghajtót tartalmaz.

2 alsó 5,25 collos meghajtó hely

Felhasználhatja a meghajtó helyet egy opcionális optikai meghajtó vagy egy SATA merevlemez számára.

3 FlexBay

A meghajtó helyet hajlékonylemez-meghajtóhoz vagy adathordozó kártya olvasóhoz használhatja.

4 IEEE 1394-es csatlakozó (opcionális)

Használjuk az opcionális IEEE 1394 csatlakozót az olyan nagy sebességű eszközökhöz, mint pl. a videokamerák és a külső adattároló eszközök.

5	USB 2.0 csatlakozók (2)	<p>Használjuk az előlapi USB csatlakozókat az olyan eszközökhöz, amelyeket ritkán csatlakoztatunk, pl. flash memória kulcsokhoz, kamerákhoz, vagy rendszerindításra alkalmas („bootolható”) USB eszközökhöz. (Az USB eszközről történő rendszerindítást illetően további tájékozódás végett lásd „System Setup Options“ (Rendszerbeállítási lehetőségek) címszó alatt a <i>Felhasználói kézikönyvben</i>.)</p> <p>A Dell javasolja, hogy a hátlapi USB csatlakozókat olyan eszközökhöz használjuk, amelyek rendszerint állandóan csatlakoztatva vannak, pl. a nyomtatóhoz és billentyűzethez.</p>
6	merevlemez aktivitásjelző lámpa	<p>A merevlemez lámpája akkor ég, amikor a számítógép adatokat olvas a merevlemezről ill. ír fel a merevlemezre. A lámpa olyankor is éghet, amikor egy eszköz, pl. a CD lejátszónk működik.</p>
7	elforgatható Dell embléma	<p>A Dell embléma elforgatása a toronyról asztali helyzetbe történő átálláshoz: vegye le az előlapot („Removing the Front Panel“ (Az előlap eltávolítása) c. fejezet a <i>Felhasználói kézikönyvben</i>), fordítsa meg, majd forgassa el a műanyag fogantyút az embléma mögött.</p>
8	tápellátás gomb, tápfeszültség jelzőlámpa	<p>Nyomja meg a tápfeszültség gombját a számítógép bekapcsolásához. Az ennek a gombnak a közepén lévő lámpa jelzi a tápfeszültség állapotát. További tájékozódásért, lásd „Tápfeszültség jelzőlámpák“, oldal: 92.</p> <p> <b>FIGYELMEZTETÉS:</b> Az adatvesztés elkerülése érdekében ne használjuk a tápfeszültség kapcsolóját a számítógép kikapcsolására. Ehelyett végezzük el az operációs rendszer szabályos leállítását (shutdown).</p>
9	fejhallgató csatlakozó	<p>A fejhallgató csatlakozó fejhallgató csatlakoztatására szolgál.</p>
10	mikrofon csatlakozó	<p>A mikrofon csatlakozó személyi számítógéphez való mikrofon csatlakoztatására használható, hogy hangot vagy zenét vihessünk be egy hang- vagy telefonprogramba.</p>



11	számítógép-hálózati kapcsolat jelzőlámpa	A számítógép-hálózat kapcsolati jelzőlámpa akkor ég, ha jó kapcsolat áll fenn egy 10 Mbps, 100 Mbps, vagy 1000 Mbps (vagy 1 Gbps) sebességű számítógép-hálózat és a számítógép között.
12	diagnosztikai jelzőlámpák (4)	Ezek a jelzőlámpák a számítógépen fellépő hiba elhárításánál segítenek diagnosztikai kód alapján. További tájékozódásért, lásd „Tápfeszültség jelzőlámpák“, oldal: 92.

## Hátulnézet (Torony orientáció)

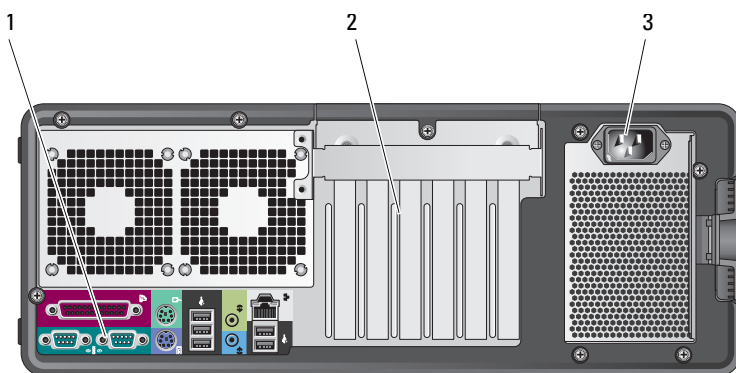

1	hátlapi csatlakozók	Dugja be az USB, audio, és egyéb eszközöket a megfelelő csatlakozóba.
2	kártya bővítőhelyek	Hozzáférésre szolgáló csatlakozók az esetlegesen telepített PCI vagy PCI Express kártyákhoz. A 2. – 4. bővítőhely teljes hosszúságú kártyákat támogat: - két PCI Express x16 bővítőhely - egy PCI bővítőhely. Az 1., 5. és 6. bővítőhely félhosszúságú kártyákat támogat: - két PCI-X bővítőhely - egy PCI Express x8 bővítőhely.
3	hálózati csatlakozó	Dugja be a hálózati tápkábelt.

# A számítógép tisztítása

 **VIGYÁZAT!** Az ebben a részben ismertetett műveletek elvégzése előtt kövesse a *Termékkismertetőben* szereplő biztonsági előírásokat.

## Számítógép, billentyűzet és monitor

 **VIGYÁZAT!** A számítógépet tisztítás előtt áramtalanítani kell (húzza ki a tápkábelt a dugaszoló aljzatból). A számítógépet nedves, puha ronggyal lehet tisztítani. Ne használjon olyan folyékony vagy aeroszolos tisztítószeret, amelyek gyúlékony anyagokat tartalmaznak.

- Használjon kefetoldalékos porszívót a por óvatos eltávolításához a számítógépen található bővítőhelyekről és nyílásokból, valamint a billentyűzet a billentyűk közül.

 **FIGYELMEZTETÉS:** Ne törölje le a megjelenítő képernyőjét szappanos vagy alkoholos oldattal. Ha mégis így tesz, akkor megsértheti a tükröződés elleni bevonatot.

- A monitor képernyőjének megtisztításához enyhén nedvesítsen meg egy puha, tiszta ruhát vízzel. Lehetőleg használjon speciális képernyő-tisztító kendőt vagy oldatot, amely megfelel a monitor antisztatikus bevonatához.
- Törölje le a billentyűzetet, a számítógépet, és a monitor műanyag részeit puha, vízzel megnedvesített tisztító ruhával.

Ne áztassa el a ruhát, és ne hagyja, hogy víz csurogjon be a számítógép vagy a billentyűzet belsejébe.

## Egér (Nem optikai)

- 1 Forgassa az egér alján lévő rögzítő gyűrűt az óramutató járásával ellenkező irányba, majd vegye ki a golyót.
- 2 Törölje le a golyót tiszta, szőszmentes ruhával.
- 3 Gondosan fújjon bele a golyókosárba, hogy lejjön a por és a szősz.
- 4 Tisztítsa meg a görgőket a golyókosár belsejében izopropil alkohollal enyhén megnedvesített pamut törlőruhával.
- 5 Szükség szerint állítsa újra középre a görgőket a csatornájukban. Ügyeljen, hogy a törlőruháról származó szősz ne maradjon a görgőkön.
- 6 Tegye vissza a helyére a golyót és a rögzítő gyűrűt, majd forgassa el a rögzítő gyűrűt az óramutató járásával egyező irányban, amíg a helyére nem kattann.

## Hajlékonylemez-meghajtó

- ➡ **FIGYELMEZTETÉS:** Ne kísérelje meg törőruhával megtisztítani a meghajtó író/olvasó fejeket. A fejek elállíthatódnak, és üzemképtelenné tehetik a meghajtót.

A hajlékonylemez-meghajtót a kereskedelmi forgalomban kapható tisztító készlettel tisztítsuk. Ez a készlet előkezelt hajlékonylemezeket tartalmaz a normál működés során felhalmozódott szennyeződés eltávolításához.

## CD-k és DVD-k

- ➡ **FIGYELMEZTETÉS:** A CD/DVD meghajtóban található lencse megtisztításához mindig sűrített levegőt használjon, és kövesse a sűrített levegőhöz adott használati utasítást. Soha ne érintse meg a meghajtóban lévő lencsét.

- 1 A lemezt a külső szélénél fogva tartsa. A középső nyílás belső szélét is megérinthetjük.

- ➡ **FIGYELMEZTETÉS:** Ne törölgesse a lemezt körkörös mozdulattal, hogy ne sértse meg a lemez felületét.

- 2 Puha, szőszmentes ruhával óvatosan törölje meg a lemez alsó részét (a címke nélküli oldalt) egyenes vonalban haladva középről a lemez külső szélé felé (sugárirányban).

A makacs piszok eltávolításához próbáljon meg vizet vagy víz és enyhe szappan felhígított oldatát használni. Vásárolhatunk kereskedelmi termékeket is, amelyek megtisztítják a lemezeket és bizonyos védelmet biztosítanak a por, ujjlenyomatok és karcok ellen. A CD-khez való tisztítószerrel DVD-hez is biztonságosan használhatók.

# Hibaelhárító eszközök

## Tápfeszültség jelzőlámpák

 **VIGYÁZAT!** Az ebben a részben ismertetett műveletek elvégzése előtt kövesse a *Termékismertetőben* szereplő biztonsági előírásokat.

A számítógép előlapján látható tápfeszültség ki-bekapcsoló gomb jelzőlámpája világít, és villog vagy folytonosan égve marad, hogy jelezze a különböző állapotokat:

- Ha a tápfeszültség jelzőlámpa zölden ég és a számítógép nem válaszol, „Diagnosztikai jelzőlámpák“, oldal: 94.
- Ha a tápfeszültség jelzőlámpa zölden villog, a számítógép készenléti (standby) állapotban van. Nyomjunk meg egy billentyűt a billentyűzeten, mozgassuk az egeret, vagy nyomjuk meg a tápfeszültség gombot a normális működés folytatásához.
- Ha a tápfeszültség jelzőlámpa nem ég, a számítógép vagy ki van kapcsolva, vagy nem kap tápfeszültséget.
  - Húzza ki és dugja vissza a tápkábelt mind a számítógép hátulján lévő csatlakozónál, mind pedig a villamos hálózat dugaszoló aljzatánál.
  - Ha a számítógép egy hosszabbítás elosztóra van csatlakoztatva, akkor gondoskodjon róla, hogy az elosztó be legyen dugva a hálózati dugaszoló aljzatba és az elosztó be legyen kapcsolva.
  - Kerülje meg az energia-védelmet (túlfeszültségvédőket stb.), elosztókat és hosszabbító kábeleket, hogy meggyőződhessen róla, hogy a számítógép megfelelően bekapcsol.
  - Győződjön meg róla egy másik eszközzel – mondjuk egy lámpával - hogy a dugaszoló aljzat jó-e.
  - Ügyeljen, hogy a hálózati tápkábel és az előlapi kábel stabilan csatlakozzon a rendszerkártyához (Lásd a „System Board Components“ (Rendszerkártya alkotóelemek) c. fejezetet a *Felhasználói kézikönyvben*).

- Ha a tápfeszültség jelzőlámpa sárgán villog, akkor a számítógép megkapja a tápfeszültséget, de valamilyen belső tápfeszültség-probléma állhat fenn.
  - Ügyeljen, hogy a feszültség választó kapcsoló úgy legyen beállítva, hogy megfeleljen a lakóhelyünknek megfelelő váltakozó áramnak.
  - Ügyeljen, hogy a processzor tápkábele stabilan csatlakozzon a rendszerkártyához (Lásd a „System Board Components“ (Rendszerkártya alkotóelemek) c. fejezetet a *Felhasználói kézikönyvben*).
- Ha a tápfeszültség jelzőlámpa egyenletesen sárga fényel ég, akkor egy eszköz esetleg nem megfelelően működik vagy helytelenül lett telepítve.
  - Vegye ki, majd helyezze vissza a memória modulokat (lásd „Removing the Front Panel“ (A számítógép előlap eltávolítása) c. fejezetet a *Felhasználói kézikönyvben*).
  - Vegyen ki és helyezzen vissza minden kártyát (Lásd a „Cards“ (Kártyák) c. fejezetet a *Felhasználói kézikönyvben*).
- Küszöbölje ki az interferenciát. Az interferencia esetleges okai lehetnek:
  - Tápkábel, billentyűzet- és egérhosszabbító kábel
  - Túl sok eszköz van egy elosztóra dugva
  - Több elosztó csatlakozik ugyanarra a hálózati dugaszoló aljzatra.

## Diagnosztikai jelzőlámpák

 **VIGYÁZAT!** Az ebben a részben ismertetett műveletek elvégzése előtt kövesse a *Termékkismertetőben* szereplő biztonsági előírásokat.

A hibaelhárítás segítésére a számítógépnek négy lámpája van, amelyek jelölése 1, 2, 3, és 4 az előlapon (lásd „Előlnézet (Torony orientáció)“, oldal: 82).



Amikor a számítógép normálisan elindul, a lámpák villognak, majd kialszanak.



A számítógép hibás működése esetén a jelzőlámpák szekvenciáját használjuk a probléma azonosításához.





**MEGJEGYZÉSEK:** Miután a számítógép befejezte a POST eljárást, mind a négy lámpa kialszik, mielőtt az operációs rendszer betöltése (boot) megkezdődne.



## Diagnosztikai lámpakódok a POST folyamán

Lámpa mintázat	Probléma leírása	Javasolt megoldás
	A számítógép normál kikapcsolt állapotban van, vagy pedig egy esetleges BIOS-előtti hiba lépett fel.	Csatlakoztassa a számítógépet egy működő hálózati dugaszoló aljzatra és nyomja meg a tápfeszültség gombját.
	Valószínűleg BIOS hiba lépett fel; a számítógép visszaállítási (recovery) állapotban van.	<ul style="list-style-type: none"><li>Futtassa a BIOS Recovery (Visszaállítás) segédprogramot, várjon a visszaállítás befejeződésére, majd indítsa újra a számítógépet.</li><li>Ha a hiba továbbra is fennáll, forduljon a Dellhez (lásd „A Dell elérhetőségei“ címszó alatt a <i>Felhasználói kézikönyvben</i>).</li></ul>
	Lehetséges, hogy processzorhiba történt.	<ul style="list-style-type: none"><li>Húzza ki és nyomja vissza a processzort (lásd a „Processzor“ c. pontot a <i>Felhasználói kézikönyvben</i>).</li><li>Ha a hiba továbbra is fennáll, forduljon a Dellhez (lásd „A Dell elérhetőségei“ címszó alatt a <i>Felhasználói kézikönyvben</i>).</li></ul>

Lámpa mintázat	Probléma leírása	Javasolt megoldás
	<p>A memória modulokat felismeri a rendszer, de memóriahiba lépett fel.</p>	<ul style="list-style-type: none"> <li>• Ha kettő vagy annál több memória modul van telepítve, akkor vegye ki a modulokat (lásd „Memory“ (Memória) címszónál a <i>Felhasználói kézikönyvben</i>), utána tegyen vissza egy modult, majd indítsa újra a számítógépet. Ha a számítógép normálisan elindul, akkor tegyen be további modulokat (egyszerre csak egyet), amíg meg nem tudja állapítani, hogy melyik a hibás modul, vagy amíg az összes modult vissza nem tette, és a hiba nem jelentkezik.</li> <li>• Ha van kéznél, akkor tegyen be ugyanolyan típusú működő memóriát a számítógépbe (lásd „Memory“ (Memória) címszó alatt a <i>Felhasználói kézikönyvben</i>).</li> <li>• Ha a hiba továbbra is fennáll, forduljon a Dellhez (lásd „A Dell elérhetőségei“ címszó alatt a <i>Felhasználói kézikönyvben</i>).</li> </ul>
	<p>Lehetséges, hogy a grafikus kártya hibásodott meg.</p>	<ul style="list-style-type: none"> <li>• Vegyen ki és helyezzen vissza minden telepített grafikus kártyát (Lásd a „Cards“ (Kártyák) c. fejezetet a <i>Felhasználói kézikönyvben</i>).</li> <li>• Ha rendelkezésre áll, tegyen be egy működő grafikus kártyát a számítógépbe.</li> <li>• Ha a hiba továbbra is fennáll, forduljon a Dellhez (lásd „A Dell elérhetőségei“ címszó alatt a <i>Felhasználói kézikönyvben</i>).</li> </ul>
	<p>Valószínűleg hajlékonylemez- vagy merevlemez meghajtó hiba lépett fel.</p>	<ul style="list-style-type: none"> <li>• Húzzon ki és dugjon vissza minden tápkábelt és adatkábelt, majd indítsa újra a számítógépet.</li> <li>• Ha a hiba továbbra is fennáll, forduljon a Dellhez (lásd „A Dell elérhetőségei“ címszó alatt a <i>Felhasználói kézikönyvben</i>).</li> </ul>

Lámpa mintázat	Probléma leírása	Javasolt megoldás
	Lehetséges, hogy USB hiba történt.	<ul style="list-style-type: none"> <li>• Telepítsen újra minden USB eszközt, ellenőrizze a kábelcsatlakozásokat, majd indítsa újra a számítógépet.</li> <li>• Ha a hiba továbbra is fennáll, forduljon a Dellhez (lásd „A Dell elérhetőségei“ címszó alatt a <i>Felhasználói kézikönyvben</i>).</li> </ul>
	A rendszer nem ismeri fel a memória modulokat.	<ul style="list-style-type: none"> <li>• Ha kettő vagy annál több memória modul van telepítve, akkor vegye ki a modulokat (lásd „Memory“ (Memória) címszónál a <i>Felhasználói kézikönyvben</i>), utána tegyen vissza egy modult, majd indítsa újra a számítógépet. Ha a számítógép normálisan elindul, akkor tegyen be további modulokat (egyszerre csak egyet), amíg meg nem tudja állapítani, hogy melyik a hibás modul, vagy amíg az összes modul vissza nem tette, és a hiba nem jelentkezik.</li> <li>• Ha van kéznél, akkor tegyen be ugyanolyan típusú működő memóriát a számítógépbe (lásd „Memory“ (Memória) címszó alatt a <i>Felhasználói kézikönyvben</i>).</li> <li>• Ha a hiba továbbra is fennáll, forduljon a Dellhez (lásd „A Dell elérhetőségei“ címszó alatt a <i>Felhasználói kézikönyvben</i>).</li> </ul>
	A rendszerkártya meghibásodott.	Forduljon a Dellhez (lásd „A Dell elérhetőségei“ címszó alatt a <i>Felhasználói kézikönyvben</i> ).



Lámpa mintázat	Probléma leírása	Javasolt megoldás
	<p>A rendszer felismeri a memória modulokat, de memória-konfigurációs vagy -kompatibilitási hiba áll fenn.</p>	<ul style="list-style-type: none"> <li>• Győződjön meg róla, hogy nincs speciális követelmény a memória modul ill. csatlakozó elhelyezésével kapcsolatban (lásd „Memory“ (Memória) címszónál a <i>Felhasználói kézikönyvben</i>).</li> <li>• Győződjön meg róla, hogy a számítógépe által támogatott memóriát használ (lásd „Memory“ (Memória) címszó alatt a <i>Felhasználói kézikönyvben</i>).</li> <li>• Ha a hiba továbbra is fennáll, forduljon a Dellhez (lásd „A Dell elérhetőségei“ címszó alatt a <i>Felhasználói kézikönyvben</i>).</li> </ul>
	<p>Valószínűleg rendszerkártya hiba és/vagy hardver hiba lépett fel.</p>	<ul style="list-style-type: none"> <li>• Hajtsa végre a „Restoring Your Operating System“ (Az operációs rendszer visszaállítása) címszónál a <i>Felhasználói Kézikönyvben</i> szereplő eljárásokat.</li> <li>• Ha a hiba továbbra is fennáll, forduljon a Dellhez (lásd „A Dell elérhetőségei“ címszó alatt a <i>Felhasználói kézikönyvben</i>).</li> </ul>

Lámpa mintázat	Probléma leírása	Javasolt megoldás
	<p>Lehetséges, hogy egy bővítő kártya hibásodott meg.</p>	<p><b>1</b> Úgy állapítsa meg, hogy fennáll-e konfliktus, hogy vegyen ki egy bővítő kártyát (de nem egy grafikus kártyát), és indítsa újra számítógépet (lásd „Cards“ (Kártyák) címszónál a <i>Felhasználói kézikönyvben</i>).</p> <p><b>2</b> Ha a probléma továbbra is fennáll, akkor telepítse újra azt a kártyát, amelyiket eltávolított, majd vegyen ki egy másik kártyát, és indítsa újra a számítógépet.</p> <p><b>3</b> Ezt a folyamatot ismétlje meg minden telepített bővítő kártyával. Ha a számítógép normálisan elindul, akkor ellenőrizze a számítógépből utoljára kivett kártyánál, hogy nincsenek-e erőforrás-összeférhetetlenségek (lásd „Restoring Your Operating System“ (Az operációs rendszer visszaállítása) címszónál a <i>Felhasználói kézikönyvben</i>).</p> <p><b>4</b> Ha a hiba továbbra is fennáll, forduljon a Dellhez (lásd „A Dell elérhetőségei“ címszó alatt a <i>Felhasználói kézikönyvben</i>).</p>

Lámpa mintázat	Probléma leírása	Javasolt megoldás
	Más hiba lépett fel.	<ul style="list-style-type: none"> <li>• Ügyeljen, hogy az összes merevlemez- és CD/DVD meghajtó kábel megfelelően csatlakozzon a rendszerkártyához (Lásd a „System Board Components“ (Rendszerkártya alkotóelemek) c. fejezetet a <i>Felhasználói kézikönyvben</i>).</li> <li>• Ha olyan hibaüzenet jelenik meg a képernyőn, amelyik egy eszközzel kapcsolatos hibára utal (mint pl. hajlékonylemez-meghajtó vagy merevlemez-meghajtó), akkor ellenőrizze az eszközt, hogy meggyőződjön helyes működéséről.</li> <li>• Ha az operációs rendszer rendszertöltést (boot) kísérel meg egy eszközzel (pl. hajlékonylemez-meghajtóról vagy CD/DVD meghajtóról), akkor ellenőrizze a rendszerbeállító programot (lásd „System Setup“ (Rendszerbeállítás) a <i>Felhasználói kézikönyvben</i>), hogy a rendszerindítási sorrend helyes legyen a számítógépében telepített eszközök számára.</li> <li>• Ha a hiba továbbra is fennáll, forduljon a Dellhez (lásd „A Dell elérhetőségei“ címszó alatt a <i>Felhasználói kézikönyvben</i>).</li> </ul>

## Hangjelzés kódok

A számítógép esetleg egy hangjelzés-sorozatot ad az elinduláskor. A hangjelzés sorozatot hangjelzés kódoknak (beep code) nevezzük, és felhasználhatjuk, hogy segítsen azonosítani a számítógépünkkel kapcsolatos valamilyen problémát.

Ha a számítógép egy sor hangjelzést ad az elinduláskor:

- 1 Írjuk le a hangjelzés kódot.
- 2 Futtassuk le a Dell Diagnostics programot, hogy azonosítsuk az okot (lásd „Dell Diagnostics (Dell-diagnosztika)“, oldal: 105).

Kód	Ok
2 rövid, 1 hosszú	BIOS ellenőrző összeg (kontrollszumma) hiba
1 hosszú, 3 rövid, 2 rövid	Memória hiba
1 rövid	F12 billentyű lenyomva

Kód (ismétlődő rövid hangjelz ések)	Leírás	Javasolt orvoslás
1	BIOS ellenőrzőösszeg hiba. Valószínű alaplap hiba.	Forduljon a Dellhez (lásd „A Dell elérhetőségei“ címszó alatt a <i>Felhasználói kézikönyvben</i> ).
2	A rendszer nem ismeri fel a memória modulokat.	<ul style="list-style-type: none"> <li>• Ha kettő vagy annál több memória modul van telepítve, akkor vegye ki a modulokat (lásd „Memory“ (Memória) címszónál a <i>Felhasználói kézikönyvben</i>), utána tegyen vissza egy modult, majd indítsa újra a számítógépet. Ha a számítógép normálisan elindul, akkor tegyen be további modulokat (egyszerre csak egyet), amíg meg nem tudja állapítani, hogy melyik a hibás modul, vagy amíg az összes modult vissza nem tette, és a hiba nem jelentkezik.</li> <li>• Ha van kéznél, akkor tegyen be ugyanolyan típusú működő memóriát a számítógépbe (lásd „Memory“ (Memória) címszó alatt a <i>Felhasználói kézikönyvben</i>).</li> <li>• Ha a hiba továbbra is fennáll, forduljon a Dellhez (lásd „A Dell elérhetőségei“ címszó alatt a <i>Felhasználói kézikönyvben</i>).</li> </ul>
3	Valószínű alaplap hiba.	Forduljon a Dellhez (lásd „A Dell elérhetőségei“ címszó alatt a <i>Felhasználói kézikönyvben</i> ).

<b>Kód (ismétlődő rövid hangjelz ések)</b>	<b>Leírás</b>	<b>Javasolt orvoslás</b>
4	RAM olvasási/írási hiba.	<ul style="list-style-type: none"> <li>• Győződjön meg róla, hogy nincs speciális követelmény a memória modul ill. csatlakozó elhelyezésével kapcsolatban (lásd „Memory“ (Memória) címszónál a <i>Felhasználói kézikönyvben</i>).</li> <li>• Győződjön meg róla, hogy a számítógépe által támogatott memóriát használ (lásd „Memory“ (Memória) címszó alatt a <i>Felhasználói kézikönyvben</i>).</li> <li>• Ha a hiba továbbra is fennáll, forduljon a Dellhez (lásd „A Dell elérhetőségei“ címszó alatt a <i>Felhasználói kézikönyvben</i>).</li> </ul>
5	Valós idejű óra hibája. Valószínűleg elemhiba vagy alaplap hiba.	<ul style="list-style-type: none"> <li>• Cserélje ki az elemet (lásd „Replacing the Battery“ (Elemcsere) címszónál <i>Felhasználói kézikönyvben</i>).</li> <li>• Ha a hiba továbbra is fennáll, forduljon a Dellhez (lásd „A Dell elérhetőségei“ címszó alatt a <i>Felhasználói kézikönyvben</i>).</li> </ul>
6	Video BIOS teszt hiba.	Dell (lásd „A Dell elérhetőségei“ címszó alatt a <i>Felhasználói kézikönyvben</i> ).

## Rendszerüzenetek



**MEGJEGYZÉSEK:** Ha olyan üzenetet kapott, amely nem szerepel az alábbi felsorolásban, akkor vagy az operációs rendszer vagy az üzenet feltűnésekor futó program dokumentációjában keresse a hibaüzenetet.

**ALERT! PREVIOUS ATTEMPTS AT BOOTING THIS SYSTEM HAVE FAILED AT CHECKPOINT [NNNN]. FOR HELP IN RESOLVING THIS PROBLEM, PLEASE NOTE THIS CHECKPOINT AND CONTACT DELL TECHNICAL SUPPORT (RIASZTÁS! ENNEK A RENDSZERNEK AZ ELINDÍTÁSÁRA (BOOT) TETT ELŐZŐ KÍSÉRLETEK NEM SIKERÜLTEK AZ [NNNN] ELLENŐRZŐPONTNÁL. HA A PROBLÉMA MEGOLDÁSÁHOZ SEGÍTSÉGET AKAR, AKKOR KÉRJÜK, JEGYEZZE FEL EZT AZ ELLENŐRZŐ PONTOT, ÉS FORDULJON A DELL TECHNICAL SUPPORT (MŰSZAKI TÁMOGATÁS) RÉSZLEGÉHEZ) —**

A számítógépnek nem sikerült befejeznie a rendszerbetöltő rutint három egymást követő alkalommal ugyanazon hiba miatt. (segítségért lásd „A Dell elérhetőségei“ címszónál a *Felhasználói kézikönyvben*).

**CMOS CHECKSUM ERROR (CMOS ELLENŐRZŐ ÖSSZEG HIBA) —**

Valószínűleg alaplap hiba vagy a valós idejű óra eleme lemerült. Cserélje ki az elemet (lásd „Replacing the Battery“ (Elemcsere) címszónál a *Felhasználói kézikönyvben*).

**CPU FAN FAILURE (CPU VENTILÁTOR HIBA) —** CPU ventilátor hiba.

Cseréljük ki a CPU ventilátort (lásd „Removing the Processor“ (A processzor eltávolítása) címszónál a *Felhasználói kézikönyvben*).

**FLOPPY DISKETTE SEEK FAILURE (HAJLÉKONYLEMEZ POZICIONÁLÁSI HIBA) —** Egy kábel meglazulhatott, vagy a számítógép konfigurációval kapcsolatos információ esetleg nem felel meg a hardver konfigurációhoz. Ellenőrizze

a kábelcsatlakozásokat (segítségért lásd „A Dell elérhetőségei“ címszó alatt a *Felhasználói kézikönyvben*).

**DISKETTE READ FAILURE (HAJLÉKONYLEMEZ OLVASÁSI HIBA) —**

A hajlékonylemez esetleg hibás vagy egy kábel meglazult. Cserélje ki a hajlékonylemezt és/vagy ellenőrizze, hogy nincs-e meglazult kábelcsatlakozás.

**HARD-DISK READ FAILURE (MEREVLEMEZ OLVASÁSI HIBA) —** Lehetséges

merevlemez hiba a merevlemez rendszerbetöltési teszt folyamán (segítségért lásd „A Dell elérhetőségei“ címszó alatt a *Felhasználói kézikönyvben*).

**KEYBOARD FAILURE (BILLENTYŰZET HIBA) —** Billentyűzet hiba vagy

a billentyűzet kábele meglazult (lásd a „Keyboard Problems“ (Billentyűzet problémák) címszónál a *Felhasználói kézikönyvben*).

**NO BOOT DEVICE AVAILABLE (NEM ÁLL RENDELKEZÉSRE**

**RENDSZERBETÖLTŐ ESZKÖZ)** — A rendszer nem ismer fel egy rendszerbetöltésre alkalmas („bootolható“) eszközt vagy partíciót.

- Ha a hajlékonylemez-meghajtó a rendszerbetöltő eszközünk, akkor ügyeljen, hogy a kábelek csatlakoztatva legyenek és a meghajtóban legyen egy indító lemez.
- Ha merevlemez az indítóeszköze, akkor ügyeljen, hogy a kábelek csatlakoztatva legyenek, a meghajtó megfelelően legyen telepítve, és indítóeszközként legyen particionálva.
- Lépjen be a rendszerbeállító (system setup) programba, és gondoskodjon róla, hogy a rendszerindító szekvencia helyes legyen (lásd „Entering System Setup“ (Belépés a rendszerbeállító programba) címszónál a *Felhasználói kézikönyvben*).

**NO TIMER TICK INTERRUPT (NINCS ÓRAKETYEGÉSI (TIMER TICK)**

**MEGSZAKÍTÁS)** — Rendszerkártya hiba vagy egy chip hibásan működik a rendszerkártyán (segítségért lásd „A Dell elérhetőségei“ címszó alatt a *Felhasználói kézikönyvben*).

**NON-SYSTEM DISK OR DISK ERROR (NEM RENDSZERLEMEZ VAGY LEMEZ**

**HIBA)** — Cserélje ki a hajlékonylemezt egy olyanra, amelyiken van egy indítható operációs rendszer, vagy vegye ki a hajlékonylemezt az A: meghajtóból és indítsa újra a számítógépet.

**NOT A BOOT DISKETTE (NEM RENDSZERINDÍTÓ HAJLÉKONYLEMEZ) —**

Helyezzen be egy rendszerindító hajlékonylemezt, és indítsa újra a számítógépet.

**NOTICE - HARD DRIVE SELF MONITORING SYSTEM HAS REPORTED THAT A PARAMETER HAS EXCEEDED ITS NORMAL OPERATING RANGE. DELL RECOMMENDS THAT YOU BACK UP YOUR DATA REGULARLY. A PARAMETER OUT OF RANGE MAY OR MAY NOT INDICATE A POTENTIAL HARD DRIVE PROBLEM (FIGYELMEZTETÉS! - A MEREVLEMEZ ÖNELLENŐRZŐ RENDSZER JELENTETTE, HOGY EGY PARAMÉTER TÚLLÉPTE A NORMÁLIS ÜZEMI TARTOMÁNYÁT. A DELL JAVASOLJA, HOGY RENDSZERESEN KÉSZÍTSEN BIZTONSÁGI MÁSOLATOT RENDSZERÉRŐL. EGY TARTOMÁNYON KÍVÜL ESŐ PARAMÉTER NEM FELTÉTLENÜL JELEZ POTENCIÁLIS MEREVLEMEZ PROBLÉMÁT)** — S.M.A.R.T hiba, lehetséges HDD meghibásodás.

Ezt a funkciót engedélyezni lehet vagy le lehet tiltani a BIOS beállításánál (setup).

## Hardver hibaelhárítás

Ha egy eszközt a rendszer nem ismer fel az operációs rendszer beállítása folyamán, vagy felismeri, de helytelenül konfigurálja, akkor az inkompatibilitás feloldásához a hardver hibaelhárítást (Hardware Troubleshooter) használhatjuk.

*Windows XP:*

- 1 Kattintson a **Start**→ **Help and Support** (Súgó és támogatás) elemre.
- 2 Gépelje be a keresőmezőbe, hogy `hardware troubleshooter` majd nyomja meg az <Enter> billentyűt a keresés elindításához.
- 3 A **Fix a Problem** (Probléma javítás) részben kattintson a **Hardware Troubleshooter** elemre.
- 4 A **Hardware Troubleshooter** listájában válassza ki azt a lehetőséget, amelyik leginkább leírja a problémát, majd kattintson a **Next** (Tovább) gombra, hogy követni tudja a hátralévő hibaelhárítási lépéseket.

*Windows Vista:*

- 1 Kattintson a Windows Vista start gombjára , és kattintson a **Help and Support** (Súgó és támogatás) pontra.
- 2 Gépelje be a keresőmezőbe, hogy `hardware troubleshooter` majd nyomja meg az <Enter> billentyűt a keresés elindításához.
- 3 A keresés eredményében válassza ki azt a lehetőséget, amelyik a leginkább leírja a problémát, majd kövesse a hátralévő hibaelhárítási lépéseket.





## Dell Diagnostics (Dell-diagnosztika)

 **VIGYÁZAT!** Az ebben a részben ismertetett műveletek elvégzése előtt kövesse a *Termékismertetőben* szereplő biztonsági előírásokat.

Ha problémája támad a számítógéppel, végezze el a „Lefagyások és szoftver problémák“, oldal: 116 alatti ellenőrzéseket, futtassa a Dell-diagnosztikát, és csak ezután forduljon a Dellhez műszaki segítségnyújtásért.

Mielőtt nekilátna, a Dell javasolja, hogy nyomtassa ki a lépéseket.

 **FIGYELMEZTETÉS:** A Dell-diagnosztika kizárólag Dell™ számítógépeknél működik.

 **MEGJEGYZÉSEK:** Az illesztő- és segédprogramokat tartalmazó *Drivers and Utilities* lemez opcionális, ezért elképzelhető, hogy nem része számítógépe alaptartozékainak.

Lépjen be a rendszerbeállításba (lásd a „System Setup“ (Rendszerbeállítás) pontot a *Felhasználói kézikönyvben*), ellenőrizze a számítógép konfigurációs információit, hogy meggyőződjön róla, a tesztelni kívánt eszköz megjelenik-e a rendszerbeállításnál és aktív-e.

A Dell Diagnostics programot indítsa el vagy a merevlemezről, vagy a *Drivers and Utilities* (Illesztő- és segédprogramok) lemezről.

### A Dell-diagnosztika elindítása merevlemez meghajtóról

- 1 Kapcsolja be (vagy indítsa újra) a számítógépet.
- 2 Amikor a DELL™ embléma megjelenik, azonnal nyomja meg az <F12> billentyűt.

 **MEGJEGYZÉSEK:** Ha arra figyelmeztető üzenetet lát, hogy nem található a diagnosztikai segédprogramok partíciója, kövesse a képernyőn megjelenő utasításokat a Dell Diagnostics programnak a *Drivers and Utilities* (illesztő- és segédprogramokat tartalmazó) lemezéről történő futtatásához. Lásd: „A Dell Diagnostics (Dell-diagnosztika) indítása a Drivers and Utilities (illesztő- és segédprogramokat tartalmazó) lemezről“, oldal: 106.

Ha túl sokáig vár és megjelenik az operációs rendszer logója, várjon tovább, amíg meg nem jelenik a Microsoft® Windows® asztal. Utána zárja le a számítógépet (lásd a „Turning Off Your Computer“ (A számítógép kikapcsolása) címszót a *Felhasználói kézikönyvben*), és próbálja meg újra.

- 3 Amikor az indítóeszköz lista megjelenik, jelölje ki a **Boot to Utility Partition** (Rendszerindítás a segédprogram partícióban) és nyomja meg az <Enter> billentyűt.
- 4 Amikor a Dell-diagnosztika **Main Menu** (Főmenü) képernyője megjelenik (lásd: „A Dell-diagnosztika főmenüje“, oldal: 107), válassza ki a futtatni kívánt tesztet.

### **A Dell Diagnostics (Dell-diagnosztika) indítása a Drivers and Utilities (illesztő- és segédprogramokat tartalmazó) lemezről**

- 1 Helyezze be a *Drivers and Utilities* (illesztő- és segédprogramokat tartalmazó) lemezt.
- 2 Állítsa le és indítsa újra a számítógépet.

Amikor a DELL embléma megjelenik, azonnal nyomja meg az <F12> billentyűt.

Ha túl sokat vár és megjelenik a Windows-embléma, várjon, amíg megjelenik a Windows asztal. Ekkor állítsa le, majd indítsa újra a számítógépet.



**MEGJEGYZÉSEK:** Az alábbi lépések csak egyszer változtatják meg az indítási szekvenciát. A következő indítás alkalmával a számítógép a rendszerbeállításokban megadott eszközöknek megfelelően indul el.

- 3 Amikor az indítóeszköz lista megjelenik, jelölje ki az **Onboard or USB CD-ROM Drive** (Beépített vagy USB CD-ROM meghajtó) és nyomja meg az <Enter> billentyűt.
- 4 A megjelenő menün válassza ki a **Boot from CD-ROM** (CD/DVD meghajtóról történő indítás) lehetőséget, és nyomja meg az <Enter> gombot.
- 5 Gépélje be az 1 számot a menü elindításához, majd nyomja meg az <Enter> gombot a továbbhaladáshoz.
- 6 Jelölje ki a **Run the 32 Bit Dell Diagnostics** (32-bites Dell-diagnosztika futtatása) parancsot. Ha több verzió is fel van sorolva, válassza a számítógépének megfelelőt.
- 7 Amikor megjelenik a Dell-diagnosztika **Main Menu** (Főmenü) képernyője, válassza ki a futtatni kívánt tesztet.

## A Dell-diagnosztika főmenüje

- 1 A Dell-diagnosztika betöltődését és a **Main Menu** (Főmenü) képernyő megjelenését követően kattintson a kívánt beállításnak megfelelő gombra.

Lehetőség	Funkció
Express Test (Gyorsteszt)	(Gyorsteszt) Az eszközök gyors tesztelésének elvégzésére szolgál. Ez a teszt általában 10-20 percig tart, és nem igényli a felhasználó részvételét. Célszerű elsőként az <b>Express Test</b> (Gyorsteszt) vizsgálatot futtatni, hogy a probléma mihamarabb feltárható legyen.
Extended Test (Kiterjesztett vizsgálat)	(Bővített teszt) Az eszközök alapos vizsgálatára szolgál. Ez a teszt körülbelül 1 órát vesz igénybe, és időközönként felhasználói választ kérő kérdéseket tesz fel.
Custom Test (Egyedi teszt)	(Egyedi teszt) Egy adott eszköz tesztelésére szolgál. Lehetősége van a futtatandó tesztek testre szabni.
Symptom Tree (Jelenség szerinti fa a vizsgálatához)	Felsorolja a legáltalánosabban előforduló jelenségeket, és lehetőséget teremt arra, hogy a fennálló probléma tünete szerint válasszon tesztet.

- 2 Ha egy teszt során probléma merült fel, megjelenik egy üzenet a hibakóddal és a probléma leírásával. Jegyezze fel a hibakódot és a probléma rövid leírását, majd kövesse a képernyőn megjelenő utasításokat.

Ha a hiba nem oldható meg, forduljon a Dellhez (lásd „A Dell elérhetőségei” címszó alatt a *Felhasználói kézikönyvben*).



**MEGJEGYZÉSEK:** A számítógép szervizcímkeje minden tesztképernyő tetején megtalálható. Amikor felhívja a Dellt, a műszaki támogatást ellátó munkatársak meg fogják kérdezni a szervizcímke adatait.

- 3 Ha a **Custom Test** (Egyedi teszt) vagy a **Symptom Tree** (Jelenség szerinti vizsgálat) opcióval futtat tesztet, további információért kattintson az alábbi táblázatban ismertetett fülek közül a megfelelőre.

Fül	Funkció
Results (Eredmény)	Megjeleníti a teszt eredményeit és az esetleg fellépett hibákat.
Errors (Hibák)	Megjeleníti a talált hibákat, a hibakódokat és a probléma leírását.

<b>Fül (folytatás)</b>	<b>Funkció</b>
Help (Súgó)	A Help (Súgó) panellapon a teszt leírása és az annak futtatásához esetleg szükséges feltételek felsorolása jelenik meg.
Configuration (Konfiguráció)	A Configuration (Konfiguráció) panellapon a kijelölt eszköz hardverkonfigurációja látható.  A Dell diagnosztika a rendszerbeállításból, a memóriából és a különféle belső tesztek közül megszerzi az összes eszköz konfigurációs információit, és megjeleníti az információkat a képernyő bal paneljében található eszközlistán. Előfordulhat, hogy a listán nem szerepel a számítógépbe helyezett, vagy ahhoz csatlakoztatott valamennyi eszköz.
Parameters (Paraméterek)	A Parameters (Paraméterek) panellapon a teszt futtatási beállításait lehet megváltoztatni.

- 4 A tesztek végrehajtása után, ha a Dell Diagnostics (Dell-diagnosztika) éppen a *Drivers and Utilities* (illesztő- és segédprogramok) lemezről fut, vegye ki a lemezt.
- 5 Zárja le a teszt-képernyőt a **Main Menu** (Főmenü) képernyőbe való visszatéréshez. Ha ki akar lépni a Dell-diagnosztikából, és újra kívánja indítani a számítógépet, zárja be a **Main Menu** (Főmenü) képernyőt.

## Hibaelhárítás

Vegyük figyelembe az alábbi tippeket, ha a számítógép hibaelhárítását végezzük:

- Ha azelőtt vettünk ki vagy tettünk be egy alkatrészt, mielőtt a probléma elkezdődött volna, akkor nézzük át a telepítési eljárásokat, és ellenőrizzük, hogy az alkatrész megfelelően van-e telepítve.
- Ha egy perifériális eszköz nem működik, akkor gondoskodjunk róla, hogy az eszköz megfelelően legyen csatlakoztatva.
- Ha hibaüzenet jelenik meg a képernyőn, pontosan írjuk fel az üzenetet. Ez az üzenet segítheti a műszaki támogatás munkatársait a probléma ill. problémák diagnosztizálásában és megoldásában.
- Ha hibaüzenet jelenik meg egy programban, akkor forduljon a program dokumentációjához.



**MEGJEGYZÉSEK:** A jelen dokumentumban szereplő eljárásokat a Windows alapértelmezett nézetéhez készítették, ezért lehetséges, hogy nem alkalmazhatók, ha a Dell számítógépünket a klasszikus Windows nézetre állítottuk be.

## Elemmel kapcsolatos problémák

 **VIGYÁZAT!** Fennáll a veszélye, hogy egy új elem felrobban, ha nem megfelelően tesszük be. Az elemet csak ugyanolyan típusúra vagy a gyártó által ajánlott egyenértékű típusúra cseréljük ki. A használt elemeket a gyártó utasításai szerint selejtezzük le.

 **VIGYÁZAT!** Az ebben a részben ismertetett műveletek elvégzése előtt kövesse a *Termékismertetőben* szereplő biztonsági előírásokat.

**CSERÉLJE KI AZ ELEMET** — Ha ismételten újra be kell állítania az időt és a dátumot a számítógép bekapcsolása után, vagy ha indításkor helytelen idő és dátum jelenik meg, akkor cserélje ki az elemet (lásd „Replacing the Battery“ (Elemcsere) címszónál a *Felhasználói kézikönyvben*). Ha az elem továbbra sem működik helyesen, forduljon a Dellhez (lásd „A Dell elérhetőségei“ címszó alatt a *Felhasználói kézikönyvben*).

## Meghajtóval kapcsolatos problémák

 **VIGYÁZAT!** Az ebben a részben ismertetett műveletek elvégzése előtt kövesse a *Termékismertetőben* szereplő biztonsági előírásokat.

**ELLENŐRIZZE, HOGY A MICROSOFT WINDOWS FELISMERTE-E A MEGHAJTÓT** —

*Windows XP:*

- Kattintson a **Start** gombra, majd a **My Computer** (Saját gép) pontra.

*Windows Vista:*

- Kattintson a Windows Vista Start gombra  és kattintson a **Computer** (Számítógép) elemre.

Ha a meghajtó nem szerepel a felsorolásban, akkor végezzünk teljes körű vírusellenőrzést a víruskereső szoftverünkkel a vírusok megtalálása és eltávolítása érdekében. A vírusok néha meggátolják a Windowst, hogy felismerje a meghajtót.

**TESZTELJE A MEGHAJTÓT** —

- Helyezzen be egy másik lemezt, ezzel ellenőrizheti, hogy az eredeti meghajtó meghibásodott-e.
- Helyezzen be egy rendszerindító hajlékonylemezt, és indítsa újra a számítógépet.

**TISZTÍTSA MEG A MEGHAJTÓT VAGY A LEMEZT** — Lásd: „Hátulnézet (Torony orientáció)“, oldal: 89.

**ELLENŐRIZZE A KÁBELCSATLAKOZÁSOKAT**

**FUTTASSA A HARDVER HIBAELEHÁRÍTÓT (HARDWARE TROUBLESHOOTER)** —

Lásd a „Restoring Your Operating System“ (Az operációs rendszer visszaállítás) című részt a *Felhasználói kézikönyvben*.

**FUTTASSA LE A DELL-DIAGNOSZTIKÁT** — „Dell Diagnostics (Dell-diagnosztika)“, oldal: 105.

## Optikai meghajtóval kapcsolatos problémák

 **MEGJEGYZÉSEK:** A nagysebességű optikai meghajtó vibrációja normális, továbbá zajjal is járhat, ami nem arra utal, hogy a meghajtó vagy az adathordozó meghibásodott.

 **MEGJEGYZÉSEK:** Mivel világszerte különböző régiók és lemezformátumok vannak, ezért nem minden DVD játszható le minden DVD meghajtóban.

### ÁLLÍTSA BE A WINDOWS HANGERŐ SZABÁLYOZÓJÁT —

- Kattintson a hangszóró ikonra képernyője jobb alsó sarkában.
- Gondoskodjon róla, hogy a hangerő fel legyen csavarva, mégpedig úgy, hogy kattintson a csúszkára, és húzza feljebb.
- A kipipált négyzetekre kattintva gondoskodjon róla, hogy a hang ne legyen elnémítva.

**ELLENŐRIZZE A HANGSZÓRÓKAT ÉS A MÉLYSUGÁRZÓT —** Lásd: „Hang- és hangszóró problémák“, oldal: 123.

## Problémák optikai meghajtóra írásnál

**ZÁRJA LE A TÖBBI PROGRAMOT —** Az optikai meghajtónak egyenletes adatáramlást kell kapnia az írási folyamat során. Ha az adatfolyam megszakad, akkor hiba lép fel. Próbálja lezárni az összes programot, mielőtt az optikai meghajtóra írna.

**KAPCSOLJA KI A KÉSZENLÉTI (STANDBY) ÜZEMMÓDOT A WINDOWS OPERÁCIÓS RENDSZERBEN, MIELŐTT A LEMEZRE ÍRNA —** Keressen rá a *standby* kulcsszóra a Windows Help and Support (Súgó és támogatás) funkcióban, ha információt akar az energiagazdálkodási lehetőségekről (power management modes).

## Merevlemez meghajtóval kapcsolatos problémák

### FUTTASSA A CHECK DISK LEMEZELLENŐRZŐT —

*Windows XP:*

- 1 Kattintson a **Start** gombra, majd a **My Computer** (Saját gép) pontra.
- 2 A jobb egérgombbal kattintson a **Local Disk C:** (C: helyi lemez) meghajtóra.
- 3 Kattintson a **Properties** (Tulajdonságok) → **Tools** (Eszközök) → **Check Now** (Ellenőrzés most) lehetőségre.
- 4 Kattintson a **Scan for and attempt recovery of bad sectors** (Keresse meg és kísérelje meg helyreállítani a hibás szektorokat) lehetőségre, majd kattintson a **Start** gombra.

*Windows Vista:*

- 1 Kattintson a **Start**  gombra, majd a **Computer** (Számítógép) pontra.
- 2 A jobb egérgombbal kattintson a **Local Disk C:** (C: helyi lemez) meghajtóra.

**3** Kattintson a **Properties** (Tulajdonságok)→ **Tools** (Eszközök)→ **Check Now** (Ellenőrzés most) lehetőségre.

A **User Account Control** (Felhasználói fiók felügyelete) ablak megjelenhet. Ha Ön rendszergazda a számítógépen, akkor kattintson a **Continue** (Folytatás); gombra, egyébként pedig forduljon a rendszergazdához, hogy folytassa az elkezdett tevékenységet.

**4** Kövesse a kijelzőn megjelenő utasításokat.

## E-Mail, modem és Internet problémák



**VIGYÁZAT!** Az ebben a részben ismertetett műveletek elvégzése előtt kövesse a *Termékismertetőben* szereplő biztonsági előírásokat.



**MEGJEGYZÉSEK:** A modemet csak analóg telefon jack dugóra csatlakoztassuk. A modem nem üzemel, ha egy digitális telefonhálózatba csatlakoztatjuk.



**MEGJEGYZÉSEK:** Ne dugjuk a modem kábelét egy hálózati adapter csatlakozójába (lásd „Back Panel Connectors“ (Hátlapi csatlakozók) címszónál a *Felhasználói kézikönyvben*).

### ELLENŐRIZZE A MICROSOFT OUTLOOK EXPRESS BIZTONSÁGI BEÁLLÍTÁSAIT —

Ha nem tudja megnyitni az e-mail mellékleteit:

- 1** Az Outlook Express programban kattintson rá a **Tools** (Eszközök)→ **Options** (Internetbeállítások)→ **Security** (Biztonság) funkcióra.
- 2** Kattintson rá a **Do not allow attachments** (Ne engedje meg a mellékleteket) négyzetre, hogy szükség szerint eltávolíthassa a pipát.

### ELLENŐRIZZE A TELEFONVONAL CSATLAKOZÁSÁT

#### ELLENŐRIZZE A TELEFON JACK-DUGÓJÁT

#### CSATLAKOZTASSA A MODEMET KÖZVETLENÜL A FALI TELEFON JACK-DUGÓS CSATLAKOZÁSÁRA

#### HASZNÁLJON MÁSIK TELEFONVONALAT —

- Ellenőrizze, hogy a telefonvezeték rá van-e kötve a modem jack-csatlakozójára (a jack-csatlakozó címkéje vagy zöld, vagy pedig van mellette egy csatlakozó alakú ikon).
- Győződjön meg róla, hogy hall-e kattanást, amikor a telefonvonal csatlakozóját a modembe helyezi.
- Csatlakoztassa le a telefonvonalat a modemről, és csatlakoztassa egy telefonra; utána hallgassa, hogy van-e tárcsahang.
- Ha más telefonkészülékei is vannak, amelyek osztoznak a vonalon, mint pl. üzenetrögzítő, fax készülék, túlfeszültség védő, vagy vonalelválasztó, akkor kerülje meg ezeket, és használja a telefont úgy, hogy a modemet közvetlenül a telefon fali aljzatára csatlakoztatja. Ha 3 méteres vagy hosszabb vezetékét használ, akkor próbálkozzon rövidebb vezetékkel.

## FUTTASSA A MODEM DIAGNOSZTIKAI ESZKÖZT —

*Windows XP:*

- 1 Kattintson a **Start** → **All Programs** (Minden program) → **Modem Helper** (Modem segítő) pontra.
- 2 Kövesse a képernyőn megjelenő utasításokat a modemproblémák azonosítására és megoldására. A Modem Helper (Modem segítő) bizonyos számítógépeken nem áll rendelkezésre.

*Windows Vista:*

- 1 Kattintson a **Start**  → **All Programs** (Minden program) → **Modem Diagnostic Tool** (Modem diagnosztikai eszköz) pontra.
- 2 Kövesse a képernyőn megjelenő utasításokat a modemproblémák azonosítására és megoldására. A modem diagnosztika nem áll rendelkezésre minden számítógépen.

## ELLENŐRIZZE, HOGY A MODEM KOMMUNIKÁL-E A WINDOWS OPERÁCIÓS RENDSZERREL —

*Windows XP:*

- 1 Kattintson a **Start** → **Control Panel** (Vezérlőpult) → **Printers and Other Hardware** (Nyomatók és más hardver) → **Phone and Modem Options** (Telefon és modem beállításai) → **Modems** (Modemek) pontra.
- 2 Kattintson a modem COM portjára, majd kattintson a → **Properties** (Tulajdonságok) → **Diagnostics** (Diagnosztika) → **Query Modem** (Modem lekérdezés) pontra ahhoz, hogy ellenőrizze, a modem kommunikál-e a Windows operációs rendszerrel.

Ha minden parancsra választ kap, akkor a modem megfelelően működik.

*Windows Vista:*

- 1 Kattintson a **Start**  → **Control Panel** (Vezérlőpult) → **Hardware and Sound** (Hardver és hang) → **Phone and Modem Options** (Telefon és modem beállításai) → **Modems** (Modemek) pontra.
- 2 Kattintson a modem COM portjára, majd kattintson a → **Properties** (Tulajdonságok) → **Diagnostics** (Diagnosztika) → **Query Modem** (Modem lekérdezés) pontra ahhoz, hogy ellenőrizze, a modem kommunikál-e a Windows operációs rendszerrel.

Ha minden parancsra választ kap, akkor a modem megfelelően működik.

## GONDOSKODJON RÓLA, HOGY RÁ LEGYEN CSATLAKOZVA AZ INTERNETRE —

Gondoskodjon róla, hogy előfizetése legyen egy Internet szolgáltatónál. Megnyitott Express e-mail program mellett kattintson a **File** (Fájl) pontra. Ha a **Work Offline** (Kapcsolat nélküli munka) négyzet ki van pipálva, akkor kattintson a pipára, hogy eltávolítsa, és csatlakozzon az Internetre. Segítségért forduljon az Internet szolgáltatójához.



## Hibaüzenetek



**VIGYÁZAT!** Az ebben a részben ismertetett műveletek elvégzése előtt kövesse a *Termékismertetőben* szereplő biztonsági előírásokat.

Ha a hibaüzenet nem szerepel a felsorolásban, akkor nézzen utána az operációs rendszer dokumentációjában, vagy annak a programnak a dokumentációjában, amelyik éppen futott, amikor az üzenet megjelent.

**A FILENAME CANNOT CONTAIN ANY OF THE FOLLOWING CHARACTERS (A FÁJLNÉV NEM TARTALMAZHATJA A KÖVETKEZŐ KARAKTEREKET): \ / : \* ? " < > | —** Ne használja ezeket a karaktereket a fájlnevekben.

**A REQUIRED .DLL FILE WAS NOT FOUND (HIÁNYZIK EGY SZÜKSÉGES .DLL FÁJL) —** A programhoz, amit próbál megnyitni, hiányzik egy fontos fájl. A program eltávolításához és újratelepítéséhez:

*Windows XP:*

- 1 Kattintson a **Start** → **Control Panel** (Vezérlőpult) → **Add or Remove Programs** (Programok hozzáadása és eltávolítása) → **Programs and Features** (programok és funkciók) pontra.
- 2 Válassza ki a programot, amit el akar távolítani.
- 3 Kattintson az **Uninstall** (Töröl) gombra.
- 4 A telepítési utasításokat lásd a program dokumentációjában.

*Windows Vista:*

- 1 Kattintson a **Start**  → **Control Panel** (Vezérlőpult) → **Programs** (Programok) → **Programs and Features** (Programok és funkciók) pontra.
- 2 Válassza ki a programot, amit el akar távolítani.
- 3 Kattintson az **Uninstall** (Töröl) gombra.
- 4 A telepítési utasításokat lásd a program dokumentációjában.

**drive letter : \ IS NOT ACCESSIBLE. THE DEVICE IS NOT READY (meghajtó betűjele : \NEM ELÉRHETŐ. AZ ESZKÖZ NEM ÁLL KÉSZEN) —** A meghajtó nem tudja olvasni a lemezt. Helyezzen egy lemezt a meghajtóba és próbálkozzon újra.

**INSERT BOOTABLE MEDIA (HELYEZZEN BE EGY RENDSZERINDÍTÓ ADATHORDOZÓT) —** Helyezzen be egy indító hajlékonylemezt, CD-t, vagy DVD-t.

**NON-SYSTEM DISK ERROR (RENDSZERT NEM TARTALMAZÓ LEMEZ HIBA) —** Vegye ki a hajlékonylemezt a meghajtóból, és indítsa újra a számítógépet.

**NOT ENOUGH MEMORY OR RESOURCES (NINCS ELEGENDŐ MEMÓRIA VAGY ERŐFORRÁS). CLOSE SOME PROGRAMS AND TRY AGAIN (ZÁRJON LE NÉHÁNY PROGRAMOT ÉS PRÓBÁLKOZZON ÚJBÓL)** — Zárjon be minden ablakot, és nyissa meg a használni kívánt programot. Bizonyos esetekben esetleg újra kell indítania a számítógépet a számítógép erőforrásainak helyreállításához. Ilyen esetben azt a programot futtassa, amelyiket először akar használni.

**OPERATING SYSTEM NOT FOUND (NINCS OPERÁCIÓS RENDSZER)** — Forduljon a Dellhez (lásd „A Dell elérhetőségei“ címszó alatt a *Felhasználói kézikönyvben*).

### IEEE 1394 eszköz problémák

 **VIGYÁZAT!** Az ebben a részben ismertetett műveletek elvégzése előtt kövesse a *Termékismertetőben* szereplő biztonsági előírásokat.

**ENSURE THAT THE CABLE FOR THE IEEE 1394 DEVICE IS PROPERLY INSERTED INTO THE DEVICE AND INTO THE CONNECTOR ON THE COMPUTER (GONDOSKODJON RÓLA, HOGY AZ IEEE ESZKÖZHÖZ VALÓ KÁBEL MEGFELELŐEN BE LEGYEN HELYEZVE A SZÁMÍTÓGÉP CSATLAKOZÓJÁBA)**

**ENSURE THAT THE IEEE 1394 DEVICE IS ENABLED IN SYSTEM SETUP (GONDOSKODJON RÓLA, HOGY AZ IEEE 1394 ESZKÖZ A RENDSZERBEÁLLÍTÁSKOR ENGEDÉLYEZVE LEGYEN)** — Lásd a *Felhasználói kézikönyv* „System Setup Options“ (Rendszerbeállítási lehetőségek) című részét.

**ENSURE THAT THE IEEE 1394 DEVICE IS RECOGNIZED BY WINDOWS (GONDOSKODJON RÓLA, HOGY AZ IEEE ESZKÖZT FELISMERJE A WINDOWS)** —

*Windows XP:*

- 1 Kattintson a **Start** gombra és kattintson a **Control Panel Vezérlőpult** pontra.
- 2 A **Pick a Category** (Válasszon kategóriát) alatt kattintson a **Performance and Maintenance** (Teljesítmény és karbantartás) → **System** (Rendszer) → **System Properties** (Rendszertulajdonságok) → **Hardware** (hardver) → **Device Manager** (Eszközkezelő) pontra.

*Windows Vista:*

- 1 Kattintson a **Start**  → **Control Panel** (Vezérlőpult) → **Hardware and Sound** (Hardver és hang) pontra.
- 2 Kattintson a **Device Manager** (Eszközkezelő) gombra.

Ha az IEEE 1394 eszköze szerepel a felsorolásban, akkor a Windows felismeri az eszközt.

**ENSURE THAT THE IEEE 1394 CARD IS PROPERLY SEATED (GONDOSKODJON RÓLA, HOGY AZ IEEE 1394 KÁRTYA MEGFELELŐEN ILLESZKEDJEN A HELYÉN)**

**ENSURE THAT THE IEEE 1394 CABLE IS CONNECTED SECURELY TO THE SYSTEM BOARD CONNECTOR AND THE CONNECTOR ON THE FRONT I/O PANEL (GONDOSKODJON RÓLA, HOGY A KÁBEL STABILAN CSATLAKOZZON A RENDSZERKÁRTYA CSATLAKOZÓJÁRA ÉS AZ ELŐLAPI I/O PANELRE)**

**IF YOU HAVE PROBLEMS WITH A DELL IEEE 1394 DEVICE (HA PROBLÉMÁI VANNAK EGY DELL IEEE 1394 ESZKÖZZEL) —** Forduljon a Dellhez (lásd „A Dell elérhetőségei“ címszó alatt a *Felhasználói kézikönyvben*).

**IF YOU HAVE PROBLEMS WITH AN IEEE 1394 DEVICE NOT PROVIDED BY DELL (HA PROBLÉMÁI VANNAK EGY IEEE 1394 ESZKÖZZEL, AMELYET NEM A DELL SZÁLLÍTOTT) —** Forduljon az IEEE 1394 eszköz gyártójához.

## **Billentyűzet problémák**

 **VIGYÁZAT!** Az ebben a részben ismertetett műveletek elvégzése előtt kövesse a *Termékismertetőben* szereplő biztonsági előírásokat.

### **ELLENŐRIZZE A BILLENTYŰZET KÁBELÉT —**

- Gondoskodjon róla, hogy a billentyűzet kábele szilárdan csatlakozzon a számítógéphez.
- Állítsa le a számítógépet (lásd „Turning Off Your Computer“ (A számítógép kikapcsolása) címszó alatt a *Felhasználói kézikönyvben*), csatlakoztassa vissza a billentyűzet kábelét, ahogy azt a számítógép telepítési rajza mutatja, majd indítsa újra a számítógépet.
- Gondoskodjon róla, hogy a kábel ne legyen sérült vagy kopott, és ellenőrizze a kábel csatlakozóit, hogy nincs-e elhajlott vagy letört érintkező. Egyenesítse ki az esetleg elgörbült érintkezőket.
- Távolítsa el minden esetleges billentyűzetkábel hosszabbítót, és csatlakoztassa a billentyűzetet közvetlenül a számítógépre.

**TESZTELJE A BILLENTYŰZETET —** Csatlakoztasson egy helyesen működő billentyűzetet a számítógépre, majd próbálja használni a billentyűzetet.

**FUTTASSA A HARDVER HIBAEHÁRÍTÓT (HARDWARE TROUBLESHOOTER) —** Lásd a „Restoring Your Operating System“ (Az operációs rendszer visszaállítása) címszót a *Felhasználói kézikönyvben*.

## Lefagyások és szoftver problémák



**VIGYÁZAT!** Az ebben a részben ismertetett műveletek elvégzése előtt kövesse a *Termékkismertetőben* szereplő biztonsági előírásokat.

### A számítógép nem indul el

**ELLENŐRIZZE A DIAGNOSZTIKAI JELZŐLÁMPÁKAT** — Lásd: „Tápfeszültség jelzőlámpák“, oldal: 92.

**GYŐZŐDJÖN MEG ARRÓL, HOGY A TÁPKÁBEL SZILÁRDAN CSATLAKOZIK-E A SZÁMÍTÓGÉPHEZ ÉS A VILLAMOS HÁLÓZAT DUGASZOLÓALJZATÁHOZ**

### A számítógép nem reagál



**FIGYELMEZTETÉS:** Ha nem sikerül leállítania az operációs rendszert, adatokat veszíthet el.

**KAPCSOLJA KI A SZÁMÍTÓGÉPET** — Ha a számítógép a billentyűzetre vagy az egér mozgására nem reagál, a tápellátás gombot legalább 8 - 10 másodpercig tartsa lenyomva (amíg a számítógép ki nem kapcsol), majd indítsa újra.

### A program nem reagál

**ÁLLÍTSA LE A PROGRAMOT** —

- 1 Nyomja le egyszerre a <Ctrl><Shift><Esc> billentyűt, ha hozzá akar férni a Feladatkezelőhöz.
- 2 Kattintson az **Applications** (Alkalmazások) fülre.
- 3 Kijelölés céljából kattintson arra a programra, amely már nem válaszol.
- 4 Kattintson az **End Task** (feladat befejezése) gombra.

### Egy program ismételten összeomlik



**MEGJEGYZÉSEK:** A legtöbb szoftver rendszerint rendelkezik a telepítési utasításokat tartalmazó dokumentációval, hajlékonylemezzel vagy CD-vel.

**OLVASSA ÁT A SZOFTVER DOKUMENTÁCIÓJÁT** — Szükség esetén távolítsa el, majd telepítse újra a programot.

## Egy program régebbi Windows operációs rendszerre készült

### FUTASSA A PROGRAM COMPATIBILITY WIZARD (PROGRAM-KOMPATIBILITÁS VARÁZSLÓ) SEGÉDPROGRAMOT —

#### *Windows XP:*

A Program-kompatibilitás varázsló úgy konfigurálja a programot, hogy az a nem Windows XP operációs rendszerhez hasonló környezetben is futhasson.

- 1 Kattintson a következőkre: **Start**→ **All Programs** (Mindenprogram)→ **Accessories** (Tartozékok)→ **Program Compatibility Wizard** (Program-kompatibilitás varázsló)→ **Next**.
- 2 Kövesse a kijelzőn megjelenő utasításokat.

#### *Windows Vista:*

A Program-kompatibilitás varázsló úgy konfigurálja a programot, hogy az a nem Windows Vista operációs rendszerhez hasonló környezetben is futhasson.

- 1 Kattintson a **Start** → **Control Panel** (Vezérlőpult)→ **Programs** (Programok)→ **Use an older program with this version of Windows** (Használjon egy régebbi programot a Windows jelen változatával funkcióra).
- 2 Az üdvözlő képernyőn kattintson a **Next** (Tovább) gombra.
- 3 Kövesse a kijelzőn megjelenő utasításokat.

## Teljesen kék képernyő jelenik meg

**KAPCSOLJA KI A SZÁMÍTÓGÉPET** — Ha a számítógép a billentyűzetre vagy az egér mozgatására nem reagál, a tápellátás gombot legalább 8 - 10 másodpercig tartsa lenyomva (amíg a számítógép ki nem kapcsol), majd indítsa újra.

## Egyéb szoftver-problémák

### HIBAEHÁRÍTÁSI INFORMÁCIÓKÉRT TANULMÁNYOZZA ÁT A SZOFTVER DOKUMENTÁCIÓJÁT VAGY LÉPJEN KAPCSOLATBA A GYÁRTÓVAL —

- Győződjön meg arról, hogy a program kompatibilis a számítógépére telepített operációs rendszerrel.
- Győződjön meg arról, hogy a számítógép megfelel a szoftver futtatásához szükséges minimális hardverkövetelményeknek. További információkért olvassa el a szoftver dokumentációját.
- Győződjön meg arról, hogy a program telepítése és konfigurációja megfelelő.
- Ellenőrizze, hogy az eszköz-illesztőprogramok nem ütköznek-e a programmal.
- Szükség esetén távolítsa el, majd telepítse újra a programot.

**AZONNAL KÉSZÍTSEN BIZTONSÁGI MENTÉST A FÁJLJAIRÓL  
VÍRUSIRTÓ PROGRAMMAL VIZSGÁLJA ÁT A MEREVLEMEZT,  
A HAJLÉKONYLEMEZEKET, CD-KET VAGY A DVD-KET  
MENTS EN EL ÉS ZÁRJON BE MINDEN NYITOTT FÁJLT VAGY PROGRAMOT,  
MAJD A START MENÜN KERESZTÜL ÁLLÍTSA LE A SZÁMÍTÓGÉPET**

## **Memória problémák**

 **VIGYÁZAT!** Az ebben a részben ismertetett műveletek elvégzése előtt kövesse a *Termékismertetőben* szereplő biztonsági előírásokat.

### **HA NEM ELEGENDŐ MEMÓRIÁRA UTALÓ ÜZENETET KAP —**

- Mentsen el és zárjon be minden nyitott fájlt és lépjen ki minden futó, de nem használt programból, hátha ez megoldja a problémát.
- A minimális memóriaigényeket lásd a szoftver dokumentációban. Szükség esetén tegyünk be további memóriát (lásd „Installing a Memory Module“ (Memória modulok telepítése) címszónál a *Felhasználói kézikönyvben*).
- Húzza ki és nyomja vissza a memória modulokat (lásd „Removing the Front Panel“ (A számítógép előlap eltávolítása) címszót a *Felhasználói kézikönyvben*), hogy számítógépe sikeresen kommunikálhasson a memóriával.
- Futtassa le a Dell-diagnosztikát („Dell Diagnostics (Dell-diagnosztika)“, oldal: 105).

### **HA MÁS MEMÓRIAPROBLÉMÁKAT TAPASZTAL —**

- Húzza ki és nyomja vissza a memória modulokat (lásd „Removing the Front Panel“ (A számítógép előlap eltávolítása) címszót a *Felhasználói kézikönyvben*), hogy számítógépe sikeresen kommunikálhasson a memóriával.
- Tartsa be a memóriatelepítésre vonatkozó útmutatásokat (lásd „Installing a Memory Module“ (Memória modulok telepítése) címszónál a *Felhasználói kézikönyvben*).
- Olyan memóriát használjon, amit a számítógépe támogat. A számítógépe által támogatott memóriával kapcsolatos további információkkal kapcsolatban lásd a „Removing the Front Panel“ (A számítógép előlap eltávolítása) címszót a *Felhasználói kézikönyvben*.
- Futtassa le a Dell-diagnosztikát („Dell Diagnostics (Dell-diagnosztika)“, oldal: 105).

## Egérproblémák

 **VIGYÁZAT!** Az ebben a részben ismertetett műveletek elvégzése előtt kövesse a *Termékismertetőben* szereplő biztonsági előírásokat.

### ELLENŐRIZZE AZ EGÉR KÁBELÉT —

- Gondoskodjon róla, hogy a kábel ne legyen sérült vagy kopott, és ellenőrizze a kábel csatlakozóit, hogy nincs-e elhajlott vagy letört érintkező. Egyenesítse ki az esetleg elgörbült érintkezőket.
- Távolítson el minden esetleges egérkábel hosszabbítót, és csatlakoztassa az egeret közvetlenül a számítógépre.
- Ellenőrizze, hogy az egérkábel a számítógépéhez adott telepítési rajz szerint van-e csatlakoztatva.

### INDÍTSA ÚJRA A SZÁMÍTÓGÉPET —

- 1 Nyomja le egyszerre a <Ctrl><Esc> billentyűt, hogy megjelenítse a **Start** menüt.
- 2 Nyomjon <u>-t, nyomja a fel- és le-nyíl billentyűt, hogy kijelölje a **Shut down** (Leállítás) vagy **Turn Off** (Kikapcsolás) pontra, majd nyomja meg az <Enter> gombot.
- 3 A számítógép kikapcsolása után csatlakoztassa újra az egérkábel a telepítési rajzon bemutatott módon.
- 4 Kapcsolja be a számítógépet.

**TESZTELJE AZ EGERET** — Csatlakoztasson egy helyesen működő egeret a számítógépre, majd próbálja használni az egeret.

### ELLENŐRIZZE AZ EGÉR BEÁLLÍTÁSAIT —

*Windows XP:*

- 1 Kattintson a **Start** → **Control Panel** (Vezérlőpult) → **Mouse** (Egér) pontra.
- 2 Végezze el a szükséges beállításokat.

*Windows Vista:*

- 1 Kattintson a **Start**  → **Control Panel** (Vezérlőpult) → **Hardware and Sound** (Hardver és hang) → **Mouse** (Egér) pontra.
- 2 Végezze el a szükséges beállításokat.

**TELEPÍTSE ÚJRA AZ EGÉR ILLESZTŐPROGRAMJÁT** — Lásd a „Drivers“ (Illesztőprogramok) címszót a *Felhasználói kézikönyvben*.

**FUTTASSA A HARDVER HIBAELEHÁRÍTÓT (HARDWARE TROUBLESHOOTER)** — Lásd a „Restoring Your Operating System“ (Az operációs rendszer visszaállítása) címszót a *Felhasználói kézikönyvben*.

## Hálózati problémák

 **VIGYÁZAT!** Az ebben a részben ismertetett műveletek elvégzése előtt kövesse a *Termékkismertetőben* szereplő biztonsági előírásokat.

**ELLENŐRIZZE A SZÁMÍTÓGÉP-HÁLÓZATI LÁMPÁT A SZÁMÍTÓGÉP ELEJÉN** — Ha a számítógép-hálózati kapcsolat sértetlenségi jelzőlámpa nem ég, (lásd „Controls and Lights“ (Kezelőszervek és jelzőlámpák) címszót a *Felhasználói kézikönyvben*), akkor nem folyik hálózati kommunikáció. Cserélje ki a számítógép-hálózat kábelét.

**ELLENŐRIZZE A HÁLÓZATI KÁBEL CSATLAKOZÁSAIT** — Gondoskodjon róla, hogy a számítógép-hálózati kábel határozottan be legyen dugva a számítógép hátulján lévő számítógép-hálózati csatlakozóba, és a hálózati jack-csatlakozóba.

**INDÍTSA ÚJRA A SZÁMÍTÓGÉPET, ÉS KÍSÉRELJEN MEG ISMÉT BEJELENTKEZNI A HÁLÓZATBA**

**ELLENŐRIZZE A SZÁMÍTÓGÉP-HÁLÓZATI BEÁLLÍTÁSAIT** — Forduljon a hálózati rendszergazdához, vagy ahhoz a személyhez, aki a hálózat beállításait végezte, hogy ellenőrizze a hálózati beállításait, helyesek-e és a hálózat működik-e.

**FUTTASSA A HARDVER HIBAEHÁRÍTÓT (HARDWARE TROUBLESHOOTER)** — Lásd a „Restoring Your Operating System“ (Az operációs rendszer visszaállítása) című részt a *Felhasználói kézikönyvben*.

## Tápfeszültség problémák

 **VIGYÁZAT!** Az ebben a részben ismertetett műveletek elvégzése előtt kövesse a *Termékkismertetőben* szereplő biztonsági előírásokat.

**HA A TÁPFESZÜLTÉG JELZŐLÁMPA ZÖLDEN ÉG ÉS A SZÁMÍTÓGÉP NEM VÁLASZOL** — Lásd: „Tápfeszültség jelzőlámpák“, oldal: 92.

**HA A TÁPFESZÜLTÉG JELZŐLÁMPA ZÖLDEN VILLOG** — A számítógép készenléti állapotban van (standby). Nyomjunk meg egy billentyűt a billentyűzeten, mozgassuk az egeret, vagy nyomjuk meg a tápfeszültség gombot a normális működés folytatásához.



**HA A TÁPFESZÜLTÉS JELZŐLÁMPA NEM ÉG** — A számítógép vagy ki van kapcsolva, vagy nem kap tápfeszültséget.

- Húzzuk ki és dugjuk vissza a tápkábelt mind a számítógép hátulján lévő csatlakozónál, mind pedig a villamos hálózat dugaszoló aljzatánál.
- Kerüljük meg az elosztókat, hosszabbító kábeleket, és más energia-védelmi eszközöket (túlfeszültségvédőket stb.), hogy meggyőződhessünk róla, hogy a számítógép megfelelően bekapcsol.
- Gondoskodjunk róla, hogy minden használatban lévő elosztó rá legyen csatlakoztatva a villamos hálózatra, és be legyen kapcsolva.
- Győződjön meg róla egy másik eszközzel – mondjuk egy lámpával - hogy a dugaszoló aljzat jó-e.
- Ügyeljünk, hogy a hálózati tápkábel és az előlapi kábel stabilan csatlakozzon a rendszerkártyához (Lásd a „System Board Components“ (Rendszerkártya alkotóelemek) c. fejezetet a *Felhasználói kézikönyvben*).

**HA A TÁPFESZÜLTÉS JELZŐLÁMPA SÁRGÁN VILLOG** — A számítógép megkapja a tápfeszültséget, de egy belső tápfeszültség probléma is fennállhat.

- Ügyeljünk, hogy a feszültség választó kapcsoló úgy legyen beállítva, hogy megfeleljen a lakóhelyünknek megfelelő váltakozó áramnak (ha van ilyen beállíthatóság).
- Ügyeljünk, hogy az összes alkotóelem és kábel megfelelően legyen felszerelve, és stabilan csatlakozzon a rendszerkártyához (Lásd a „System Board Components“ (Rendszerkártya alkotóelemek) c. fejezetet a *Felhasználói kézikönyvben*).

**HA A TÁPFESZÜLTÉS JELZŐLÁMPA EGYENLETES SÁRGA FÉNNYEL VILÁGÍT** — Egy eszköz hibásan működhet, vagy helytelenül van telepítve.

- Vegyük ki, majd helyezzük vissza a memória modulokat (lásd „Removing the Front Panel“ (A számítógép előlap eltávolítása) c. fejezetet a *Felhasználói kézikönyvben*).
- Vegyük ki és helyezzük vissza minden bővítőkártyát, a grafikus kártyákat is beleértve (Lásd a „Removing a PCI Card“ (PCI kártya eltávolítása) c. fejezetet a *Felhasználói kézikönyvben*).

**KÜSZÖBÖLJE KI AZ INTERFERENCIÁT** — Az interferencia esetleges okai lehetnek:

- Tápkábel, billentyűzet- és egérhosszabbító kábel
- Túlságosan sok eszközt csatlakoztattak ugyanarra az elosztóra
- Több elosztó csatlakozik ugyanarra a hálózati dugaszoló aljzatra.

## Nyomtató problémák

 **VIGYÁZAT!** Az ebben a részben ismertetett műveletek elvégzése előtt kövesse a *Termékkismertetőben* szereplő biztonsági előírásokat.

 **MEGJEGYZÉSEK:** Ha műszaki segítségre van szüksége a nyomtatójához, akkor lépjen kapcsolatba a nyomtató gyártójával.

**OLVASSA ÁT A NYOMTATÓ DOKUMENTÁCIÓJÁT** — Nézze át a nyomtató dokumentációját a telepítési és hibaelhárítási információkért.

**GYŐZŐDJÖN MEG RÓLA, HOGY A SZÁMÍTÓGÉP BE VAN-E KAPCSOLVA ELLENŐRIZZE A NYOMTATÓ KÁBELCSATLAKOZÁSAIT** —

- Nézze át a nyomtató dokumentációját a kábelcsatlakozással kapcsolatos információkért.
- Gondoskodjon róla, hogy a nyomtató kábelek stabilan csatlakoztatva legyenek a nyomtatóra és a számítógépre.

**TESZTELJE A VILLAMOS DUGASZOLÓ ALJZATOT** — Győződjön meg róla egy másik eszközzel – mondjuk egy lámpával - hogy a dugaszoló aljzat jó-e.

**ELLENŐRIZZE, HOGY A NYOMTATÓT FELISMERI-E A WINDOWS** —

*Windows XP:*

**1** Kattintson a **Start** → **Control Panel** (Vezérlőpult) → **Printers and Other Hardware** (Nyomtatók és más hardver) → **View installed printers or fax printers** (tekintse meg a telepített nyomtatókat vagy fax nyomtatókat pontra).

**2** Ha a nyomtató szerepel a felsorolásban, akkor kattintson rá a nyomtató ikonra.

**3** Kattintson a **Properties** (Tulajdonságok) → **Ports** (Portok) elemre. Párhuzamos nyomtató esetében gondoskodjon róla, hogy a **Print to the following port(s):** (Nyomtasson a következő port(ok)ra) elem beállítása **LPT1 (Nyomtató port)** legyen. USB nyomtató esetében gondoskodjon róla, hogy a **Print to the following port(s):** (Nyomtasson a következő port(ok)ra) elem beállítása **USB** legyen.

*Windows Vista:*

**1** Kattintson a **Start**  → **Control Panel** (Vezérlőpult) → **Hardware and Sound** (Hardver és hang) → **Printer** (Nyomtató) pontra.

**2** Ha a nyomtató szerepel a felsorolásban, akkor kattintson rá a nyomtató ikonra.

**3** Kattintson a **Properties** (Tulajdonságok) **pontra**, majd kattintson a **Ports** (Portok) pontra.

**4** Végezze el a szükséges beállításokat.

**TELEPÍTSE ÚJRA A NYOMTATÓ ILLESZTŐPROGRAMJÁT** — A nyomtató illesztőprogramjának újratelepítését illetően lásd a nyomtató dokumentációját.

## Szkenner problémák



**VIGYÁZAT!** Az ebben a részben ismertetett műveletek elvégzése előtt kövesse a *Termékismertetőben* szereplő biztonsági előírásokat.



**MEGJEGYZÉSEK:** Ha műszaki segítségre van szüksége a szkenneléshez, akkor lépjen kapcsolatba a szkennelés gyártójával.

**OLVASSA ÁT A SZKENNER DOKUMENTÁCIÓJÁT** — Nézze át a szkennelés dokumentációját a telepítési és hibaelhárítási információkért.

**OLDJA FEL A SZKENNER ZÁRÁSÁT** — Gondoskodjon róla, hogy a szkennelés zárás fel legyen oldva (ha a szkennelésnek van záró füle vagy gombja).

**INDÍTSA ÚJRA A SZÁMÍTÓGÉPET, ÉS PRÓBÁLJUK MEG ISMÉT A SZKENNERT ELLENŐRIZZE A KÁBELCSATLAKOZÁSOKAT** —

- Nézze át a szkennelés dokumentációját a kábelcsatlakozással kapcsolatos információkért.
- Gondoskodjon róla, hogy a szkennelés kábelek stabilan csatlakoztatva legyenek a szkennelésre és a számítógépre.

**ELLENŐRIZZE, HOGY A SZKENNERT FELISMERI-E A WINDOWS** —

*Windows XP:*

**1** Kattintson a **Start** → **Control Panel** (Vezérlőpult) → **Printers and Other Hardware** (Nyomtatók és más hardver) → **Scanners and Cameras** (Szkennelés és kamerák) pontra.

**2** Ha a szkennelés szerepel a felsorolásban, akkor a Windows felismeri a szkennelés.

*Windows Vista:*

**1** Kattintson a **Start**  → **Control Panel** (Vezérlőpult) → **Hardware and Sound** (Hardver és hang) → **Scanners and Cameras** (Szkennelés és kamerák) pontra.

**2** Ha a szkennelés szerepel a felsorolásban, akkor a Windows felismeri a szkennelés.

**TELEPÍTSE ÚJRA A SZKENNERS ILLESZTŐPROGRAMJÁT** — A telepítési utasításokat lásd a szkennelés dokumentációjában.

## Hang- és hangszóró problémák



**VIGYÁZAT!** Az ebben a részben ismertetett műveletek elvégzése előtt kövesse a *Termékismertetőben* szereplő biztonsági előírásokat.

## A hangszórók nem szólnak



**MEGJEGYZÉSEK:** Az MP3 és más média lejátszók hangerő szabályozója felülírhatja a Windows hangerő beállítását. Mindig ügyeljen, hogy a média lejátszó(k) hangereje ne legyen letekerve vagy kikapcsolva.

### ELLENŐRIZZE A HANGSZÓRÓKÁBEL CSATLAKOZÁSOKAT —

Gondoskodjunk róla, hogy a hangszórók úgy legyenek csatlakoztatva, ahogy a hangszórókhhoz adott telepítési rajz mutatja. Ha hangkártyát vásárolt, akkor gondoskodjon róla, hogy a hangszórók a kártyához legyenek csatlakoztatva.

**GONDOSKODJON RÓLA, HOGY A MÉLY SUGÁRZÓ ÉS A HANGSZÓRÓK BE LEGYENEK KAPCSOLVA —** Lásd a hangszórókhöz adott telepítési rajzot. Ha a hangszórói rendelkeznek hangerő szabályozókkal, akkor állítsa be a hangerőt, a magas és mély hangokat a torzítás kiküszöbölése érdekében.

**ÁLLÍTSA BE A WINDOWS HANGERŐ SZABÁLYOZÓJÁT —** Kattintson vagy kattintson kettőt a hangszóró ikonjára a képernyője jobb alsó sarkában. Gondoskodjon róla, hogy a hangerő fel legyen tekerve, és hogy a hang ne legyen elnémítva.

**CSATLAKOZTASSUK LE A FEJHALLGATÓKAT A FEJHALLGATÓ CSATLAKOZÓJÁRÓL —** A hangszórókból jövő hang automatikusan letiltódik, mielőtt fejhallgatókat csatlakoztatunk a számítógép előlapjának fejhallgató csatlakozójára.

**TESZTELJE A VILLAMOS DUGASZOLÓ ALJZATOT —** Győződjön meg róla egy másik eszközzel – mondjuk egy lámpával - hogy a dugaszoló aljzat jó-e.

**SZÜNTESSE MEG AZ ESETLEGES INTERFERENCIÁT —** Kapcsolja ki a közeli ventilátorokat, fluoreszcens lámpákat vagy halogén lámpákat az interferencia ellenőrzéséhez.

### FUTTASSA LE A HANGSZÓRÓ DIAGNOSZTIKÁT

**TELEPÍTSE ÚJRA A HANG ILLESZTŐPROGRAMJÁT —** Lásd a „Drivers“ (Illesztőprogramok) címszót a *Felhasználói kézikönyvben*.

**FUTTASSA A HARDVER HIBAEHÁRÍTÓT (HARDWARE TROUBLESHOOTER) —** Lásd a „Restoring Your Operating System“ (Az operációs rendszer visszaállítása) című részt a *Felhasználói kézikönyvben*.

## A fejhallgatók nem szólnak

### ELLENŐRIZZE A FEJHALLGATÓK KÁBELCSATLAKOZÁSÁIT —

Gondoskodjon róla, hogy a fejhallgató kábele stabilan be legyen dugva a fejhallgató csatlakozójába (lásd „A számítógép“ címszónál a *Felhasználói kézikönyvben*).

**ÁLLÍTSA BE A WINDOWS HANGERŐ SZABÁLYOZÓJÁT —** Kattintson vagy kattintson kettőt a hangszóró ikonjára a képernyője jobb alsó sarkában. Gondoskodjon róla, hogy a hangerő fel legyen tekerve, és hogy a hang ne legyen elnémítva.

## Video és monitor problémák



**VIGYÁZAT!** Az ebben a részben ismertetett műveletek elvégzése előtt kövesse a *Termékismertetőben* szereplő biztonsági előírásokat.



**FIGYELMEZTETÉS:** Ha a számítógépét egy telepített PCI Express grafikus kártyával szállították, akkor a kártyát nem szükséges eltávolítani további grafikus kártyák telepítése esetén, de hibaelhárításhoz a kártyára szükség van, ha a kártyát eltávolítja, akkor tárolja biztos ill. biztonságos helyen. A grafikus kártyáról információk a [support.dell.com](http://support.dell.com) honlapon található.

## A képernyő üres



**MEGJEGYZÉSEK:** A hibaelhárítási eljárásokat lásd a monitor dokumentációjában.

### ELLENŐRIZZE A MONITOR KÁBELCSATLAKOZÁSAIT —

- Gondoskodjon róla, hogy a monitor kábele a megfelelő grafikus kártyára legyen rácsatlakoztatva (a kettős grafikus kártyás konfigurációknál).
- Ha DVI-to-VGA adaptert használ, akkor gondoskodjon róla, hogy az adapter megfelelően legyen csatlakoztatva a grafikus kártyához és a monitorhoz.
- Ellenőrizze, hogy a monitorkábel a számítógépéhez adott telepítési rajz szerint van-e csatlakoztatva.
- Távolítsa el minden esetleges video hosszabbító kábelt, és csatlakoztassa a monitort közvetlenül a számítógépre.
- Cserélje fel a számítógép és a monitor tápkábelét, hogy meg lehessen állapítani, nem hibásodott-e meg a monitor tápkábele.
- Ellenőrizze a csatlakozókat, hogy nincsenek-e rajtuk meggörbült vagy törött érintkezők (a monitorkábelek csatlakozóinak szoktak hiányzó érintkezői lenni).

### ELLENŐRIZZE A MONITOR TÁPFESZÜLTÉG JELZŐLÁMPÁJÁT —

- Ha a tápfeszültség jelzőlámpa világít, vagy villog, akkor a monitor kap tápfeszültséget.
- Ha a tápfeszültség jelzőlámpa nem ég, akkor határozottan nyomja meg a gombot, hogy a monitor biztosan be legyen kapcsolva.
- Ha a tápfeszültség jelzőlámpa villog, akkor nyomjon meg egy billentyűt a billentyűzeten, vagy mozgassa az egeret, hogy továbbindítsa a normális működést.

**TESZTELJE A VILLAMOS DUGASZOLÓ ALJZATOT —** Győződjön meg róla egy másik eszközzel – mondjuk egy lámpával - hogy a dugaszoló aljzat jó-e.

**ELLENŐRIZZE A DIAGNOSZTIKAI JELZŐLÁMPÁKAT —** „Tápfeszültség jelzőlámpák“, oldal: 92.

## A képernyőt nehéz olvasni

### ELLENŐRIZZE A MONITOR KÁBELCSATLAKOZÁSAIT —

- Gondoskodjon róla, hogy a monitor kábele a megfelelő grafikus kártyára legyen rácsatlakoztatva (a kettős grafikus kártyás konfigurációknál).
- Ha az opcionális DVI-to-VGA adaptert használja, akkor gondoskodjon róla, hogy az adapter megfelelően legyen csatlakoztatva a grafikus kártyához és a monitorhoz.
- Ellenőrizze, hogy a monitorkábel a számítógépéhez adott telepítési rajz szerint van-e csatlakoztatva.
- Távolítson el minden esetleges video hosszabbító kábelt, és csatlakoztassa a monitort közvetlenül a számítógépre.
- Cserélje fel a számítógép és a monitor tápkábelét, hogy meg lehessen állapítani, nem hibásodott-e meg a monitor tápkábele.
- Ellenőrizze a csatlakozókat, hogy nincsenek-e rajtuk meggörbült vagy törött érintkezők (a monitorkábelek csatlakozóinak szoktak hiányzó érintkezői lenni).

### ELLENŐRIZZE A MONITOR TÁPFESZÜLTSG JELZŐLÁMPÁJÁT —

- Ha a tápfeszültség jelzőlámpa világít, vagy villog, akkor a monitor kap tápfeszültséget.
- Ha a tápfeszültség jelzőlámpa nem ég, akkor határozottan nyomja meg a gombot, hogy a monitor biztosan be legyen kapcsolva.
- Ha a tápfeszültség jelzőlámpa villog, akkor nyomjon meg egy billentyűt a billentyűzeten, vagy mozgassa az egeret, hogy továbbindítsa a normális működést.

**TESZTELJE A VILLAMOS DUGASZOLÓ ALJZATOT —** Győződjön meg róla egy másik eszközzel – mondjuk egy lámpával - hogy a dugaszoló aljzat jó-e.

**ELLENŐRIZZE A DIAGNOSZTIKAI JELZŐLÁMPÁKAT —** Lásd: „Tápfeszültség jelzőlámpák“, oldal: 92.

**ELLENŐRIZZE A MONITOR BEÁLLÍTÁSAIT —** Lásd a monitor dokumentációját a kontraszt és a fényerő beállításával, a monitor demagnetizálásával (degaussing) és a monitor önellenőrző tesztjének futtatásával kapcsolatos útmutatásért.

**HELYEZZE A MÉLYSUGÁRZÓT TÁVOLABB A VEVŐKÉSZÜLÉKTŐL —** Ha a hangszórórendszerhez mélysugárzó is tartozik, akkor gondoskodjon róla, hogy a mélysugárzó legalább 60 centiméterre legyen elhelyezve a monitortól.

**HELYEZZE A MONITORT TÁVOLABB A KÜLSŐ TÁPFESZÜLTSG FORRÁSOKTÓL —** Ventilátorok, fluoreszkáló lámpák, halogén lámpák, és más elektromos eszközök hatására a képernyő képe *reszketegnek* tűnhet. Az interferencia ellenőrzéséhez a közeli készülékeket kapcsolja ki.

## FORGASSA EL A MONITORT, HOGY KIKÜSZÖBÖLJE A NAPPÉNY VISSZAVERŐDÉSÉT ÉS A LEHETSÉGES INTERFERENCIÁT

### IGAZÍTSA BE A WINDOWS MEGJELENÍTŐ BEÁLLÍTÁSAIT —

*Windows XP:*

- 1 Kattintson a **Start** → **Control Panel** (Vezérlőpult) → **Appearance and Themes** (Látvány és témák) pontra.
- 2 Kattintson a megváltoztatni kívánt területre, vagy kattintson a **Display** (Megjelenítő) ikonra.
- 3 Próbálkozzon különböző beállításokkal a **Color quality** (Színminőség) és a **Screen resolution** (Képernyőfelbontás) esetén.

*Windows Vista:*

- 1 Kattintson a **Start Start**  → **Control Panel** (Vezérlőpult) → **Hardware and Sound** (Hardver és hang) → **Personalization** (Személyre szabás) → **Display Settings** (Megjelenítő beállítások) pontra.
- 2 Szükség szerint igazítsa be a **Resolution** (Képfelbontás) és **Colors settings** (Szín beállítások) paramétert.

### 3D képminőség gyenge

#### ELLENŐRIZZE A GRAFIKUS KÁRTYA TÁPKÁBEL CSATLAKOZÁSÁT —

Gondoskodjon róla, hogy a grafikus kártya ill. kártyák tápkábele megfelelően csatlakozzon a kártyához.

**ELLENŐRIZZE A MONITOR BEÁLLÍTÁSAIT —** Lásd a monitor dokumentációját a kontraszt és a fényerő beállításával, a monitor demagnetizálásával (degaussing) és a monitor önellenőrző tesztjének futtatásával kapcsolatos útmutatásért.

### A képernyőnek csak egy része olvasható

#### KAPCSOLJA BE A SZÁMÍTÓGÉPET ÉS A MONITORT, ÉS ÁLLÍTSA BE A MONITOR FÉNYEREJÉT ÉS KONTRASZTJÁT A KEZELŐSZERVEKKEL —

Ha a monitor működik, akkor a grafikus kártya ill. kártyák hibásodhattak meg. Forduljon a Dellhez (lásd „A Dell elérhetőségei“ címszó alatt a *Felhasználói kézikönyvben*).





# Tárgymutató

## A

- A Dell Diagnostics (Dell-diagnosztika) indítása a Drivers and Utilities (illesztő- és segédprogramokat tartalmazó) lemezről, 106
- A Dell-diagnosztika elindítása merevlemez meghajtóról, 105
- Az operációs rendszer lemeze, 70

## B

- billentyűzet
  - csatlakozó, 86
  - problémák, 115
- biztonsági előírások, 66

## C

- CD-RW meghajtó
  - problémák, 110
- Check Disk, 110
- csatlakozók
  - billentyűzet, 86
  - egér, 85
  - fejhallgató, 83, 88
  - hálózati adapter, 86
  - hang, 85

- csatlakozók (*Folytatás*)
  - párhuzamos, 85
  - soros, 86
  - tápfeszültség, 89
  - USB, 83, 87-88
  - vonali bemenet (line-in), 85
  - vonali kimenet (line-out), 85

## D

- Dell Diagnostics, 105
- Dell támogatási webhely, 68
- diagnosztika
  - Dell™, 105
  - hangjelzés kódok, 99
  - lámpák, 84, 89, 94
- diagnosztikai jelzőlámpák, 94
- dokumentáció
  - biztonsági, 66
  - ergonómiával kapcsolatos, 66
  - Felhasználói kézikönyv, 66
  - garanciával kapcsolatos, 66
  - online, 68
  - szabályozással kapcsolatos, 66
  - Termékinformációs kézikönyv, 66
  - Végfelhasználói licencmegállapodás, 66
- Drivers and Utilities CD
  - Dell Diagnostics, 105

## E

egér

- csatlakozó, 85
- problémák, 119

elem

- problémák, 109

e-mail

- problémák, 111

ergonómiával kapcsolatos  
információk, 66

## F

Fájlok és beállítások átvitele  
varázsló, 75

fejhallgató

- csatlakozó, 83, 88

Felhasználói kézikönyv, 66

## G

garanciális tudnivalók, 66

## H

hálózat

- csatlakozó, 86
- problémák, 120

hang-csatlakozók

- vonali bemenet (line-in), 85
- vonali kimenet (line-out), 85

hangerő

- beállítás, 124

hangjelzés kódok, 99

hardver

- Dell Diagnostics, 105
- hangjelzés kódok, 99
- konfliktusok, 104

Hardver hibaelhárítás, 104

hibaelhárítás

- Dell Diagnostics, 105
- diagnosztikai jelzőlámpák, 94
- hangjelzés kódok, 99
- Hardver hibaelhárítás, 104
- konfliktusok, 104
- rendszerüzenetek, 102
- tápfeszültség jelzőlámpák, 92

hibaüzenetek

- diagnosztikai jelzőlámpák, 94
- hangjelzés kódok, 99
- problémák, 113

## I

IEEE 1394

- problémák, 114

információk átvitele egy új  
számítógépre, 75

Internet

- problémák, 111

IRQ konfliktusok, 104

## K

kártyák

bővítőhelyek, 89

képernyő. Lásd: *monitor*

konfliktusok

szoftver/hardver

inkompatibilitás, 104

## L

lámpák

diagnosztikai, 84, 89, 94

hálózat, 86

hálózati aktivitás, 86

merevlemez aktivitás, 82-83,  
88-89

számítógép hátulja, 94

számítógép-hálózati kapcsolat  
sértetlenség, 86

## M

meghajtók

problémák, 109

megjelenítő. Lásd: *monitor*

memória

problémák, 118

merevlemez-meghajtó

aktivitásjelző lámpa, 82-83,  
88-89

problémák, 110

modem

problémák, 111

monitor

nehéz olvasni, 126

problémák, 125

üres, 125

## N

nyomtató

csatlakoztatás, 75

problémák, 122

üzembe helyezés, 75

## O

operációs rendszer

újratelepítés, 70

optikai meghajtó

problémák, 110

## P

problémák

a képernyő üres, 125

a monitoron nincs kép, 125

a program nem reagál, 116

a program összeomlik, 116

a számítógép nem reagál, 116

a számítógép összeomlik, 116-117

általános, 116

billentyűzet, 115

CD-RW meghajtó, 110

Dell Diagnostics, 105

diagnosztikai jelzőlámpák, 94

egér, 119

## problémák (*Folytatás*)

- elem, 109
- e-mail, 111
- hálózat, 120
- hangerő beállítás, 124
- hangjelzés kódok, 99
- hibaüzenetek, 113
- IEEE 1394, 114
- Internet, 111
- kék képernyő, 117
- képernyőt nehéz olvasni, 126
- konfliktusok, 104
- meghajtók, 109
- memória, 118
- merevlemez-meghajtó, 110
- modem, 111
- monitort nehéz olvasni, 126
- nyomtató, 122
- optikai meghajtó, 110
- szkenner, 123
- szoftver, 116-117
- tápfeszültség, 120
- tápfeszültség jelzőlámpa  
    állapotai, 120
- videó és monitor, 125

## S

- S.M.A.R.T, 103
- szabályozással kapcsolatos  
    információk, 66
- számítógép
  - hangjelzés kódok, 99
  - nem reagál, 116
  - összeomlik, 116-117

## szkenner

- problémák, 123

## szoftver

- konfliktusok, 104
- problémák, 116-117

## szünetmentes tápegység.

- Lásd: *UPS*, 80

## T

- támogatási webhely, 68

## tápfeszültség

- csatlakozó, 89
- gomb, 83, 88
- hálózati kiegyenlítő, 80
- problémák, 120
- túlfeszültség védők, 80
- UPS, 80
- védő eszközök, 80

## tápfeszültség jelzőlámpák

- állapotok, 120

- Termékinformációs kézikönyv, 66

## U

- UPS, 80

## USB

- csatlakozó, 87
- csatlakozók, 83, 88

## üzenetek

- hiba, 113
- rendszer, 102

## **V**

varázslók

Fájlok és beállítások átvitele  
varázsló, 75

Végfelhasználói

licencmegállapodás, 66

video

problémák, 125

## **W**

Windows Vista

Fájlok és beállítások átvitele  
varázsló, 75

újratelepítés, 70

Windows XP

Fájlok és beállítások átvitele  
varázsló, 75

Hardver hibaelhárítás, 104

újratelepítés, 70



# Dell Precision™ T5400

## Skrócone informacje o systemie

**Model DCTA**

# Uwagi, ostrzeżenia i przestrogi



**UWAGA:** UWAGA oznacza ważną wiadomość, która pomoże lepiej wykorzystać komputer.



**OSTRZEŻENIE:** OSTRZEŻENIE oznacza możliwość uszkodzenia sprzętu lub utraty danych, a także przedstawia sposób uniknięcia problemu.



**PRZESTROGA:** PRZESTROGA informuje o sytuacjach, w których występuje ryzyko uszkodzenia sprzętu, obrażeń ciała lub śmierci.

---

**Informacje zawarte w tym dokumencie mogą ulec zmianie bez uprzedzenia.**

**© 2007 Dell Inc. Wszelkie prawa zastrzeżone.**

Powielanie dokumentu w jakikolwiek sposób bez pisemnej zgody firmy Dell Inc. jest surowo zabronione.

Znaki towarowe użyte w tekście: *Dell*, logo *DELL* i *Dell Precision* są znakami towarowymi firmy Dell Inc.; *Microsoft*, *Windows* i *Windows Vista* są znakami towarowymi lub zastrzeżonymi znakami towarowymi firmy Microsoft Corporation w Stanach Zjednoczonych i/lub w innych krajach.

W niniejszym dokumencie mogą zostać także użyte inne znaki towarowe i nazwy handlowe w odniesieniu do podmiotów posiadających prawa do znaków i nazw lub ich produktów. Firma Dell Inc. nie rości sobie praw majątkowych do jakichkolwiek znaków towarowych i nazw handlowych, których nie jest właścicielem.

Model DCTA

Wrzesień 2007

Nr ref. GX738

Wersja A00





# Spis treści

<b>Wyszukiwanie informacji</b> . . . . .	<b>139</b>
<b>Konfiguracja komputera</b> . . . . .	<b>145</b>
Zmienianie orientacji pionowej („wieża”) na poziomą („biurko”) i odwrotnie . . . . .	145
Instalowanie komputera w szafce . . . . .	146
Przenoszenie informacji do nowego komputera . . . . .	149
Urządzenia zabezpieczające zasilanie . . . . .	153
<b>Informacje o komputerze</b> . . . . .	<b>155</b>
Widok z przodu (orientacja pionowa) . . . . .	155
Widok z tyłu (orientacja pionowa) . . . . .	157
Złącza na panelu tylnym (orientacja pionowa) . . . . .	158
Widok z przodu (orientacja pozioma) . . . . .	160
Widok z tyłu (orientacja pozioma) . . . . .	162
<b>Czyszczenie komputera</b> . . . . .	<b>163</b>
Komputer, klawiatura i monitor . . . . .	163
Mysz mechaniczna . . . . .	163
Napęd dyskietek . . . . .	164
Dyski CD i DVD . . . . .	164
<b>Narzędzia ułatwiające rozwiązywanie problemów</b> . . . . .	<b>164</b>
Lampki zasilania . . . . .	164
Lampki diagnostyczne . . . . .	166
Kody dźwiękowe . . . . .	170
Komunikaty systemowe . . . . .	172

Narzędzie do rozwiązywania problemów ze sprzętem . . . . .	174
Dell Diagnostics . . . . .	175
Rozwiązywanie problemów . . . . .	178
Indeks . . . . .	197

# Wyszukiwanie informacji

 **UWAGA:** Niektóre funkcje lub nośniki są opcjonalne i mogą nie być dostarczane z zakupionym komputerem. Pewne funkcje lub nośniki mogą być niedostępne w niektórych krajach.

 **UWAGA:** Z zakupionym komputerem mogą być dostarczone dodatkowe informacje.

---

## Poszukiwana informacja?

- Program diagnostyczny do komputera
- Sterowniki do komputera
- Dokumentacja urządzeń
- Oprogramowanie Desktop System Software (DSS)

## Znajdziesz ją tutaj

### Dysk Drivers and Utilities (Sterowniki i programy narzędziowe)

Dokumentacja i sterowniki są już zainstalowane na komputerze. Za pomocą dysku *Drivers and Utilities* można ponownie zainstalować sterowniki (zobacz „Ponowna instalacja sterowników i programów narzędziowych” w *Podręczniku użytkownika*) oraz uruchamiać program Dell™ Diagnostics (zobacz „Dell Diagnostics” na stronie 175).



**UWAGA:** Aktualizacje sterowników i dokumentacji można znaleźć w witrynie [support.euro.dell.com](http://support.euro.dell.com).

---

## Poszukiwana informacja?

- Wyjmowanie i wymiana podzespołów
- Dane techniczne
- Konfiguracja ustawień systemowych
- Rozwiązywanie problemów

## Znajdziesz ją tutaj

### Podręcznik użytkownika komputera Dell Precision™

*Centrum pomocy i obsługi technicznej systemu  
Microsoft® Windows® XP i Windows Vista™*

**1** Kliknij **Start** → **Help and Support** (Pomoc i obsługa techniczna) → **Dell User and System Guides** (Podręczniki użytkownika i systemowe dla komputera firmy Dell) → **System Guides** (Podręczniki systemowe).

**2** Kliknij *Podręcznik użytkownika* dla danego komputera.

Ten dokument jest również dostępny w witrynie **support.euro.dell.com**.

- 
- Informacje dotyczące gwarancji
  - Warunki sprzedaży w Stanach Zjednoczonych
  - Instrukcje dotyczące bezpieczeństwa
  - Informacje dotyczące przepisów prawnych
  - Informacje dotyczące ergonomii
  - Umowa licencyjna użytkownika końcowego

### Przewodnik z informacjami o produkcie Dell™

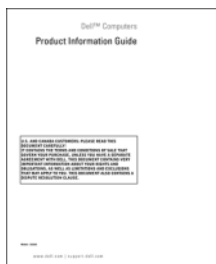



Poszukiwana informacja?	Znajdziesz ją tutaj
<ul style="list-style-type: none"> <li>• Rozwiązania — wskazówki i porady dotyczące rozwiązywania problemów, artykuły techniczne, kursy online, często zadawane pytania</li> <li>• Community (Społeczność) — Dyskusje online z innymi klientami firmy Dell</li> <li>• Upgrades (Modernizacje) — Informacje dotyczące modernizowania pamięci, dysków twardych i systemu operacyjnego</li> <li>• Customer Care (Obsługa klienta) — Informacje kontaktowe, o stanie zamówień i zgłoszeń serwisowych, gwarancyjne i dotyczące napraw</li> <li>• Service and support (Serwis i pomoc techniczna) — Informacje o stanie zgłoszenia i historii pomocy, kontrakcie serwisowym oraz możliwość rozmowy online z pracownikiem pomocy technicznej</li> <li>• Usługa Dell Technical Update (aktualizacji technicznych firmy Dell) — powiadamianie pocztą elektroniczną o aktualizacjach oprogramowania i sprzętu dla użytkowanego komputera</li> <li>• Reference (Odsyłacze) — Umożliwiają przejście do dokumentacji komputera, szczegółowych informacji o konfiguracji komputera, danych technicznych produktów oraz artykułów</li> <li>• Downloads (Pliki do pobrania) — Certyfikowane sterowniki, poprawki i aktualizacje oprogramowania</li> </ul>	<p data-bbox="547 237 966 293"><b>Witryna sieci Web pomocy technicznej firmy Dell — <a href="http://support.euro.dell.com">support.euro.dell.com</a></b></p> <p data-bbox="547 304 966 392"><b>UWAGA:</b> Należy wybrać swój region lub sektor biznesowy, aby wyświetlić odpowiednią stronę pomocy technicznej.</p>

Poszukiwana informacja?	Znajdziesz ją tutaj
<ul style="list-style-type: none"> <li>Oprogramowanie Desktop System Software (DSS) — W przypadku ponownej instalacji systemu operacyjnego na komputerze należy przed zainstalowaniem sterowników ponownie zainstalować program narzędziowy DSS. Program DSS udostępnia krytyczne aktualizacje systemu operacyjnego oraz obsługę procesorów, napędów optycznych, urządzeń USB itd. Program DSS jest niezbędny dla poprawnego funkcjonowania komputera Dell. Oprogramowanie automatycznie wykrywa komputer i system operacyjny oraz instaluje aktualizacje odpowiednie dla danej konfiguracji.</li> </ul>	<p>Aby pobrać oprogramowanie Desktop System Software:</p> <ol style="list-style-type: none"> <li>Przejdź do strony <b>support.euro.dell.com</b>, wybierz swój region lub sektor biznesowy i wprowadź numer seryjny.</li> <li>Wybierz opcję <b>Drivers and Downloads</b> (Sterowniki i pliki do pobrania) i kliknij łącze <b>Go</b> (Przejdź).</li> <li>Kliknij swój system operacyjny i wyszukaj wyrażenie <i>Notebook System Software</i> (Oprogramowanie systemowe komputera przenośnego).</li> </ol> <p><b>UWAGA:</b> Interfejs użytkownika strony <b>support.euro.dell.com</b> może zmieniać się w zależności od wybranych opcji.</p>
<ul style="list-style-type: none"> <li>Jak korzystać z systemu Microsoft Windows XP lub Vista™</li> <li>Praca z programami i plikami</li> <li>Personalizacja pulpitu</li> </ul>	<p><b>Pomoc i obsługa techniczna systemu Windows</b></p> <p><i>System Microsoft Windows XP:</i></p> <ol style="list-style-type: none"> <li>Kliknij przycisk <b>Start</b>, a następnie pozycję menu <b>Help and Support</b> (Pomoc i obsługa techniczna).</li> <li>Wybierz jeden z wymienionych tematów albo wpisz w polu <b>Search</b> słowo lub frazę opisującą problem kliknij ikonę strzałki, a następnie kliknij temat opisujący problem.</li> <li>Postępuj zgodnie z instrukcjami wyświetlanymi na ekranie.</li> </ol> <p><i>System Microsoft Windows Vista:</i></p> <ol style="list-style-type: none"> <li>Kliknij przycisk Start systemu Windows Vista , a następnie kliknij polecenie <b>Pomoc i obsługa techniczna</b>.</li> <li>W polu <i>Search Help</i> (Wyszukaj w Pomocy) wpisz słowo lub frazę określające problem, a następnie naciśnij klawisz &lt;Enter&gt; lub kliknij lupę.</li> <li>Kliknij temat opisujący problem.</li> <li>Postępuj zgodnie z instrukcjami wyświetlanymi na ekranie.</li> </ol>

---

## Poszukiwana informacja?

- Ponowne instalowanie systemu operacyjnego

---

## Znajdziesz ją tutaj

### Dysk z systemem operacyjnym (Operating System)

**UWAGA:** Dysk *Operating System* (System operacyjny) jest opcjonalny i może nie być dostarczany ze wszystkimi komputerami.

System operacyjny jest już zainstalowany na komputerze. Aby ponownie zainstalować system operacyjny, należy użyć dysku *Operating System* (System operacyjny) (zapoznaj się z tematem „Ponowna instalacja systemu Windows XP lub Windows Vista” w *Podręczniku użytkownika*).



Po dokonaniu ponownej instalacji systemu operacyjnego należy użyć dysku *Drivers and Utilities* (Sterowniki i programy narzędziowe) w celu ponownego zainstalowania sterowników urządzeń dostarczonych wraz z komputerem.

Etykieta z kluczem produktu systemu operacyjnego jest umieszczona na komputerze.

**UWAGA:** Kolor dysku różni się w zależności od zamówionego systemu operacyjnego.





Poszukiwana informacja?	Znajdziesz ją tutaj
<ul style="list-style-type: none"> <li>• Korzystanie z systemu Linux</li> <li>• Rozmowy z użytkownikami produktów Dell Precision i systemu operacyjnego Linux prowadzone za pośrednictwem poczty e-mail</li> <li>• Dodatkowe informacje na temat systemu Linux i użytkowanego komputera Dell Precision</li> </ul>	<p><b>Witryny sieci Web dotyczące systemu Linux, obsługiwane przez firmę Dell</b></p> <ul style="list-style-type: none"> <li>• <a href="http://linux.dell.com">linux.dell.com</a></li> <li>• <a href="http://lists.us.dell.com/mailman/listinfo/linux-precision">lists.us.dell.com/mailman/listinfo/linux-precision</a></li> </ul>

## Konfiguracja komputera

### Zmianianie orientacji pionowej („wieża”) na poziomą („biurko”) i odwrotnie

 **PRZESTROGA:** Przed rozpoczęciem procedur opisanych w tej sekcji należy wykonać instrukcje dotyczące bezpieczeństwa zamieszczone w *Przewodniku z informacjami o produkcji*.

 **UWAGA:** Aby zmienić ustawienie komputera z pozycji pionowej („wieża”) na pozycję poziomą („biurko”) lub odwrotnie, należy użyć opcjonalnego zestawu udostępnianego przez firmę Dell. Aby uzyskać więcej informacji o składaniu zamówień w firmie Dell, zobacz „Informacje o produkcji” w *Podręczniku użytkownika*.

 **UWAGA:** Komputer w orientacji pionowej obsługuje o jeden napęd 3,5 cala więcej niż komputer w orientacji poziomej.

- 1 Postępuj zgodnie z procedurami opisanymi w temacie „Przed rozpoczęciem” w *Podręczniku użytkownika*.
- 2 Zdejmij pokrywę komputera (zobacz „Zdejmowanie pokrywy komputera” w *Podręczniku użytkownika*).
- 3 Zdejmij panel przedni (zobacz „Zdejmowanie panelu przedniego” w *Podręczniku użytkownika*).
- 4 Wymontuj panel napędów i przygotuj go, w razie potrzeby dodając lub usuwając zaślepki (zobacz „Panele napędów” w *Podręczniku użytkownika*).

## Zmienianie orientacji pionowej na orientację poziomą

- 1 Wymontuj wszystkie zainstalowane napędy dyskietek i czytniki kart, wykonując czynności opisane w rozdziale „Wyjmowanie napędu dyskietek lub czytnika kart pamięci (komputer w orientacji pionowej)” w *Podręczniku użytkownika*, a następnie zainstaluj jeden napęd dyskietek lub jeden czytnik karty, wykonując czynności opisane w rozdziale „Instalowanie napędu dyskietek lub czytnika kart pamięci (komputer w orientacji pionowej)” w *Podręczniku użytkownika*.
- 2 Wymontuj wszystkie zainstalowane napędy optyczne, wykonując czynności opisane w rozdziale „Wyjmowanie napędu optycznego (komputer w orientacji pionowej)” w *Podręczniku użytkownika*, a następnie ponownie zainstaluj te napędy, wykonując czynności opisane w rozdziale „Instalowanie napędu optycznego (komputer w orientacji poziomej)” w *Podręczniku użytkownika*.

## Zmienianie orientacji poziomej na orientację pionową

- 1 Wymontuj napęd dyskietek lub czytnik kart (jeśli jest zainstalowany), wykonując czynności opisane w rozdziale „Wyjmowanie napędu dyskietek lub czytnika kart pamięci (komputer w orientacji poziomej)” w *Podręczniku użytkownika*, a następnie zainstaluj napęd dyskietek lub czytnik kart, wykonując czynności opisane w rozdziale „Instalowanie napędu dyskietek lub czytnika kart pamięci (komputer w orientacji pionowej)” w *Podręczniku użytkownika*.
- 2 Wymontuj wszystkie zainstalowane napędy optyczne, wykonując czynności opisane w rozdziale „Wyjmowanie napędu optycznego (komputer w orientacji poziomej)” w *Podręczniku użytkownika*, a następnie ponownie zainstaluj te napędy, wykonując czynności opisane w rozdziale „Instalowanie napędu optycznego (komputer w orientacji pionowej)” w *Podręczniku użytkownika*.

## Instalowanie komputera w szafce

Zainstalowanie komputera w szafce lub w zamkniętej obudowie może ograniczyć przepływ powietrza, co z kolei może doprowadzić do przegrzania komputera i obniżenia jego wydajności. Instalując komputer w szafce, należy stosować się następujących wskazówek:



**OSTRZEŻENIE:** Temperatura robocza określona w tym podręczniku jest maksymalną dopuszczalną temperaturą otoczenia. Rozważając zainstalowanie komputera w szafce, należy wziąć pod uwagę temperaturę wewnątrz szafki. Aby uzyskać szczegółowe informacje o danych technicznych komputera, zobacz „Dane techniczne” w *Podręczniku użytkownika*.

- Dla zachowania prawidłowej wentylacji należy pozostawić odstęp co najmniej 10,2 cm (4 cale) od wszystkich wentylowanych boków urządzenia.

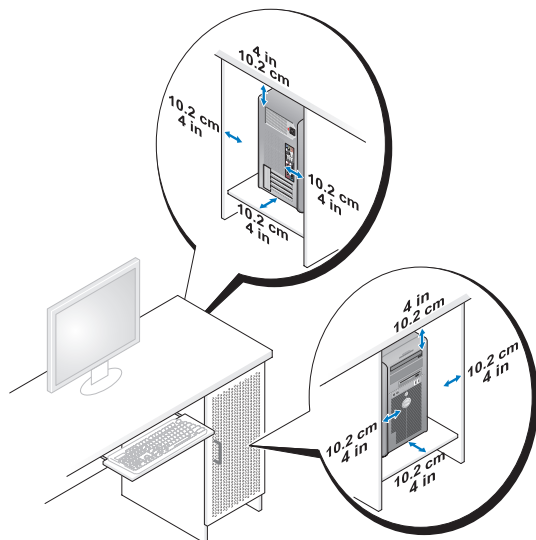

- Jeśli komputer jest instalowany w rogu pomieszczenia lub pod biurkiem, należy pozostawić odstęp przynajmniej 5,1 cm (2 cale) między tylną ścianką komputera i ścianą, aby umożliwić przepływ powietrza wymagany do zachowania prawidłowej wentylacji.
- Jeśli szafka jest zamykana, należy zadbać, aby drzwi szafki przepuszczały do wewnątrz przynajmniej 30 procent powietrza (z przodu i z tyłu).

- Nie instalować komputera w szafce, które nie umożliwia przepływu powietrza. Ograniczenie przepływu powietrza może spowodować przegrzanie komputera i obniżyć jego wydajność.

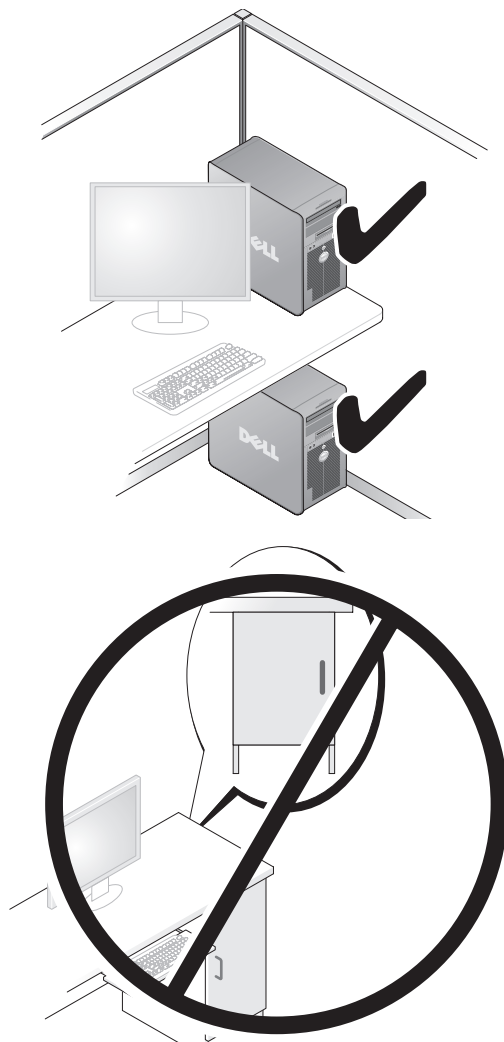

## Przenoszenie informacji do nowego komputera

Za pomocą *kreatorów* dostępnych w systemie operacyjnym można w prosty sposób przenieść pliki i inne dane z jednego komputera do innego.

### Microsoft Windows XP

W systemie operacyjnym Microsoft Windows XP jest dostępny Kreator transferu plików i ustawień, umożliwiający przenoszenie następujących rodzajów danych:

- Wiadomości e-mail
- Ustawienia pasków narzędziowych
- Rozmiary okien
- Zakładki internetowe

Dane można przenosić z jednego komputera na inny za pośrednictwem sieci lub łącza szeregowego, a także zapisując je na nośniku wymiennym, takim jak zapisywalny dysk CD lub DVD.



**UWAGA:** Informacje ze starego komputera można przenieść do nowego komputera, podłączając bezpośrednio kabel szeregowy do portów wejścia/wyjścia (I/O) obu komputerów. Aby przesać dane przez łącze szeregowe, należy przejść do programu narzędziowego Połączenia sieciowe z apletu Panel sterowania i wykonać dodatkowe czynności konfiguracyjne, takie jak skonfigurowanie połączenia zaawansowanego i wyznaczenie komputera hosta oraz komputera gościa.

Instrukcje dotyczące konfigurowania bezpośredniego połączenia kablowego między dwoma komputerami można znaleźć w artykule Bazy wiedzy firmy Microsoft nr 305621, zatytułowanym *How to Set Up a Direct Cable Connection Between Two Computers in Windows XP* (Jak skonfigurować połączenie kablowe między dwoma komputerami pracującymi w systemie Windows XP). W niektórych krajach te informacje mogą być niedostępne.

Użycie Kreatora transferu plików i ustawień wymaga dysku instalacyjnego *Operating System* (System operacyjny), który został dostarczony z komputerem albo dysku kreatora, który kreator może utworzyć.



**UWAGA:** Aby uzyskać więcej informacji o tej procedurze, należy w witrynie [support.euro.dell.com](http://support.euro.dell.com) wyszukać dokument nr 154781: *What Are The Different Methods To Transfer Files From My Old Computer To My New Dell™ Computer Using the Microsoft Windows XP Operating System?* (Metody przenoszenia plików ze starego komputera na nowy komputer Dell™ w systemie operacyjnym Microsoft Windows XP?).

 **UWAGA:** W niektórych krajach dostęp do dokumentu Bazy wiedzy firmy Dell może nie być możliwy.

### ***Kreator transferu plików i ustawień (używanie dysku z systemem operacyjnym)***

 **UWAGA:** W Kreatorze transferu plików i ustawień komputer źródłowy, z którego dane są przenoszone, jest oznaczony jako *stary* komputer, a komputer docelowy, na który dane są transferowane, jest oznaczony jako komputer *nowy*.

#### **PRZYGOTOWANIE KOMPUTERA DOCELOWEGO DO TRANSFERU PLIKÓW**

- 1 Kliknij **Start**→ **Wszystkie programy**→ **Akcesoria**→ **Narzędzia systemowe**→ **Kreator transferu plików i ustawień**.
- 2 W obszarze **Który to komputer?** kliknij opcję **Nowy komputer**, a następnie kliknij przycisk **Dalej**.
- 3 W obszarze **Czy masz dysk CD systemu Windows XP?** kliknij opcję **Użyję kreatora z dysku CD systemu Windows XP**, a następnie kliknij przycisk **Dalej**.
- 4 Przeczytaj informacje wyświetlone pod nagłówkiem **Przejdź teraz do starego komputera**, a następnie przejdź do komputera źródłowego. *Nie* klikaj przycisku **Dalej**.

#### **KOPIOWANIE DANYCH Z KOMPUTERA ŹRÓDŁOWEGO**

- 1 Włóż dysk *Operating System* z systemem Windows XP do napędu w komputerze źródłowym.  
Zostanie wyświetlony ekran **System Microsoft Windows XP - Zapraszamy!**.
- 2 Kliknij opcję **Wykonaj zadania dodatkowe**.
- 3 W obszarze **Co chcesz zrobić** kliknij opcję **Transferuj pliki i ustawienia**.  
Zostanie wyświetlone okno **Kreator transferu plików i ustawień**.
- 4 Kliknij przycisk **Dalej**.
- 5 W obszarze **Który to komputer?** kliknij opcję **Stary komputer**, a następnie kliknij przycisk **Dalej**.
- 6 W obszarze **Wybierz metodę transferu** kliknij odpowiednią metodę transferu, a następnie kliknij przycisk **Dalej**.

- 7 W obszarze **Co chcesz transferować?** zaznacz kliknięciem dane, które chcesz przenieść, a następnie kliknij przycisk **Dalej**.

Wybrane dane zostaną skopiowane i zostanie wyświetlony ekran **Kończenie fazy zbierania**.

- 8 Kliknij przycisk **Zakończ**.

#### PRZENIESIENIE DANYCH NA KOMPUTER DOCELOWY

- 1 Przejdź do komputera docelowego.
- 2 W obszarze **Przejdź teraz do starego komputera** kliknij przycisk **Dalej**.
- 3 W obszarze **Gdzie są pliki i ustawienia?** zaznacz kliknięciem metodę użytą wcześniej do przeniesienia plików i ustawień, a następnie kliknij przycisk **Dalej**.  
Kreator odczyta zebrane pliki i ustawienia oraz zastosuje je do komputera docelowego. Po ukończeniu transferu zostanie wyświetlony ekran **Gotowe**.
- 4 Kliknij przycisk **Gotowe** i uruchom ponownie komputer.

#### ***Kreator transferu plików i ustawień (bez dysku z systemem operacyjnym)***

Aby uruchomić Kreatora transferu plików i ustawień bez dysku *Operating System*, należy utworzyć dysk kreatora. Dysk kreatora umożliwia utworzenie pliku z obrazem kopii zapasowej na nośniku wymiennym.



**UWAGA:** W Kreatorze transferu plików i ustawień komputer źródłowy, z którego dane są przenoszone, jest oznaczony jako *stary* komputer, a komputer docelowy, na który dane są transferowane, jest oznaczony jako komputer *nowy*.

#### TWORZENIE DYSKU KREATORA

- 1 Na komputerze docelowym kliknij **Start**→**Wszystkie programy**→**Akcesoria**→**Narzędzia systemowe**→**Kreator transferu plików i ustawień**.
- 2 W obszarze **Który to komputer?** kliknij opcję **Nowy komputer**, a następnie kliknij przycisk **Dalej**.
- 3 W obszarze **Czy masz dysk CD systemu Windows XP?** kliknij opcję **Chcę utworzyć dysk kreatora w następującym napędzie**, a następnie kliknij przycisk **Dalej**.
- 4 Włóż do odpowiedniego napędu nośnik wymienny, na przykład dyskietkę lub zapisywalny dysk CD albo DVD, a następnie kliknij przycisk **OK**.
- 5 Przeczytaj informacje wyświetlone pod nagłówkiem **Przejdź teraz do starego komputera**, a następnie przejdź do komputera źródłowego. *Nie klikaj* przycisku **Dalej**.

## KOPIOWANIE DANYCH Z KOMPUTERA ŹRÓDŁOWEGO

- 1 Włóż dysk kreatora do napędu w komputerze źródłowym.
- 2 Kliknij **Start**→ **Uruchom**.
- 3 Kliknij przycisk **Przeglądaj** i przejdź do programu **fastwiz** na dysku kreatora, a następnie kliknij przycisk **OK**.
- 4 W obszarze **Który to komputer?** kliknij opcję **Stary komputer**, a następnie kliknij przycisk **Dalej**.
- 5 W obszarze **Wybierz metodę transferu** kliknij odpowiednią metodę transferu, a następnie kliknij przycisk **Dalej**.
- 6 W obszarze **Co chcesz transferować?** zaznacz kliknięciem dane, które chcesz przenieść, a następnie kliknij przycisk **Dalej**.  
Wybrane dane zostaną skopiowane i zostanie wyświetlony ekran **Kończenie fazy zbierania**.
- 7 Kliknij przycisk **Zakończ**.

## PRZENIESIENIE DANYCH NA KOMPUTER DOCELOWY

- 1 Przejdź do komputera docelowego.
- 2 W obszarze **Przejdź teraz do starego komputera** kliknij przycisk **Dalej**.
- 3 W obszarze **Gdzie są pliki i ustawienia?** zaznacz kliknięciem metodę użytą wcześniej do przeniesienia plików i ustawień, a następnie kliknij przycisk **Dalej**.  
Kreator odczyta zebrane pliki i ustawienia oraz zastosuje je do komputera docelowego. Po ukończeniu transferu zostanie wyświetlony ekran **Gotowe**.
- 4 Kliknij przycisk **Gotowe** i uruchom ponownie komputer.

## System Microsoft Windows Vista

- 1 Kliknij przycisk Start systemu Windows Vista , a następnie kliknij **Transfer files and settings** (Transferuj pliki i ustawienia)→ **Start Windows Easy Transfer** (Uruchom Łatwy transfer w systemie Windows).
- 2 W oknie dialogowym **User Account Control** (Kontrola konta użytkownika) kliknij przycisk **Continue** (Kontynuuj).
- 3 Kliknij opcję **Start a new transfer** (Rozpocznij nowy transfer) lub **Continue a transfer in progress** (Kontynuuj transfer w toku).

Wykonuj instrukcje wyświetlane na ekranie przez kreatora Windows Easy Transfer (Łatwy transfer w systemie Windows).



## Urządzenia zabezpieczające zasilanie

Dostępnych jest kilka rodzajów urządzeń, które chronią przed wahaniami i awariami zasilania:

- Urządzenia przeciwprzepięciowe
- Stabilizatory zasilania
- Zasilacze awaryjne (UPS)

### Urządzenia przeciwprzepięciowe

Urządzenia przeciwprzepięciowe oraz listwy zasilania wyposażone w układy ograniczające napięcie pomagają unikać uszkodzeń komputera spowodowanych skokowymi wzrostami napięcia, jakie mogą występować podczas burzy z wyładowaniami oraz po przerwach zasilania. Niektórzy producenci urządzeń przeciwprzepięciowych udzielają gwarancji na uszkodzenia pewnych rodzajów. Wybierając urządzenie przeciwprzepięciowe, należy uważnie przeczytać warunki gwarancji urządzenia i porównać wartości znamionowe w dżulach, aby określić przydatność różnych modeli tych urządzeń. Urządzenia o wyższej wartości znamionowej w dżulach zapewniają lepszą ochronę.

 **OSTRZEŻENIE:** Większość urządzeń przeciwprzepięciowych nie chroni przed wahaniami zasilania ani przed przerwami zasilania spowodowanymi przez wyładowania atmosferyczne w pobliżu. Kiedy w sąsiedztwie wystąpi burza z wyładowaniami atmosferycznymi, należy odłączyć przewód linii telefonicznej od gniazdka telefonicznego w ścianie oraz odłączyć komputer od gniazdka elektrycznego.

Wiele modeli urządzeń przeciwprzepięciowych jest wyposażonych w gniazdko telefoniczne dla zabezpieczenia modemu. Instrukcję przyłączenia modemu można znaleźć w dokumentacji urządzenia przeciwprzepięciowego.



 **OSTRZEŻENIE:** Nie wszystkie urządzenia przeciwprzepięciowe oferują ochronę kart sieciowych. W czasie burzy z wyładowaniami zawsze należy odłączać kabel sieciowy od gniazdka sieciowego w ścianie.

## Stabilizatory zasilania

-  **OSTRZEŻENIE:** Stabilizatory zasilania nie chronią przed przerwami zasilania.

Zadaniem stabilizatora zasilania jest utrzymywanie napięcia prądu zmiennego na możliwie stałym poziomie.

## Zasilacze awaryjne

-  **OSTRZEŻENIE:** Skutkiem zaniku zasilania podczas wykonywania operacji zapisu danych na dysku twardym może być utrata danych lub uszkodzenie pliku.
-  **UWAGA:** Aby zapewnić maksymalny czas pracy akumulatora, do zasilacza awaryjnego należy przyłączać tylko komputer. Inne urządzenia, takie jak drukarka, należy przyłączać do oddzielnej listwy zasilającej zapewniającej ograniczanie skoków napięcia.

Zasilacz awaryjny zapewnia ochronę przed wahaniami i przerwami zasilania. Zasilacz awaryjny zawiera akumulator, który zapewnia tymczasowe zasilanie przyłączonych urządzeń, gdy nastąpi przerwa zasilania prądem zmiennym. Kiedy dostępne jest zasilanie prądem zmiennym, ładowany jest akumulator. W dokumentacji producenta zasilacza awaryjnego można znaleźć informacje o czasie pracy przy zasilaniu akumulatorowym oraz można sprawdzić, czy urządzenie zostało zatwierdzone do użytku przez organizację Underwriters Laboratories (UL).

# Informacje o komputerze

## Widok z przodu (orientacja pionowa)

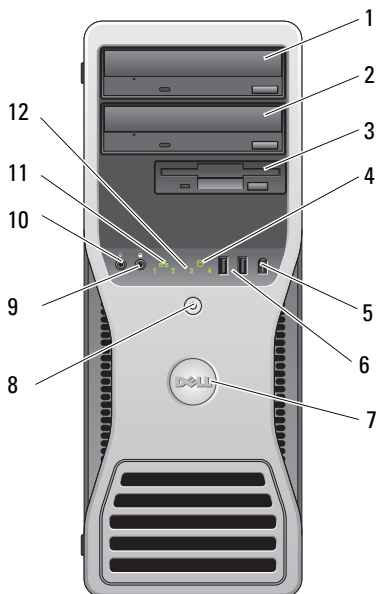

1	górną wnękę na napęd 5,25 cala	Mieści napęd optyczny.
2	dolną wnękę na napęd 5,25 cala	Tę wnękę można wykorzystać do zamontowania opcjonalnego napędu optycznego.
3	FlexBay	Tę wnękę można wykorzystać dla opcjonalnego trzeciego napędu dysku twardego (SATA lub SAS), stacji dyskietek lub czytnika kart pamięci.
4	lampka aktywności dysku twardego	Lampka dysku twardego świeci podczas odczytywania danych z dysku twardego lub zapisywania ich na dysku twardym. Lampka może także świecić, gdy działa jedno z urządzeń, na przykład napęd CD.
5	złącze IEEE 1394 (opcjonalne)	Opcjonalne złącze IEEE 1394 jest przeznaczone dla szybkich urządzeń przetwarzania danych, takich jak cyfrowe kamery wideo lub zewnętrzne urządzenia pamięci masowej.

6	złącza USB 2.0 (2)	Przednich złączy USB należy używać do podłączania rzadziej używanych urządzeń, takich jak napędy pamięci flash i aparaty fotograficzne, lub urządzeń startowych USB (więcej informacji na temat uruchamiania systemu z rozruchowych urządzeń USB można znaleźć w rozdziale „Konfiguracja systemu” w <i>Podręczniku użytkownika</i> ). Firma Dell zaleca używanie tylnych złączy USB dla urządzeń podłączanych na stałe, takich jak drukarki i klawiatury.
7	obrotowa plakietka Dell	Aby obrócić plakietkę Dell w przypadku zmiany orientacji komputera z pionowej do poziomej: należy zdjąć panel przedni („Zdejmowanie pokrywy komputera” w <i>Podręczniku użytkownika</i> ), odwrócić ją i obrócić uchwyt z tworzywa sztucznego znajdujący się za plakietką.
8	przycisk zasilania lampka zasilania	Naciśnij przycisk zasilania, aby włączyć komputer. Lampka umieszczona wewnątrz tego przycisku wskazuje bieżący stan zasilania. Aby uzyskać więcej informacji, zobacz „Sterowanie i lampki” w <i>Podręczniku użytkownika</i> .
		 <b>OSTRZEŻENIE:</b> Aby uniknąć utraty danych, nie należy używać przycisku zasilania w celu wyłączenia komputera. Zamiast tego należy zamykać system operacyjny.
9	złącze słuchawek	Złącze słuchawek służy do podłączania słuchawek.
10	złącze mikrofonu	Złącze mikrofonu służy do podłączania mikrofonu komputera osobistego w celu przekazywania głosowego lub muzycznego sygnału wejściowego do programu dźwiękowego lub telefonicznego.
11	lampka aktywności sieci	Lampka aktywności sieci świeci, gdy istnieje dobre połączenie między siecią o przepustowości 10 Mb/s, 100 Mb/s lub 1000 Mb/s (bądź 1 Gb/s) i komputerem.
12	lampki diagnostyczne (4)	Te lampki ułatwiają rozwiązywanie problemów z komputerem na podstawie kodów diagnostycznych. Aby uzyskać więcej informacji, zobacz „Lampki zasilania” na stronie 164.

## Widok z tyłu (orientacja pionowa)

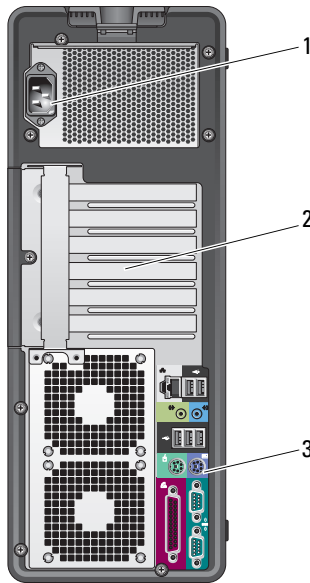

1	złącze zasilania	Umożliwia podłączenie kabla zasilania.
2	gniazda kart	Dostęp do złączy zainstalowanych kart PCI lub PCI Express. Cztery środkowe złącza obsługują karty o pełnej długości, a górne i dolne gniazdo (jedno gniazdo x8 PCI Express (okablowane jako x4) oraz jedno gniazdo kart PCI-X) obsługują karty o długości półkowej.
3	złącza na panelu tylnym	Do odpowiednich złączy podłącza się urządzenia USB, audio lub inne. Aby uzyskać więcej informacji, zobacz „Widok z tyłu (orientacja pozioma)” na stronie 162.



**PRZESTROGA:** Należy dbać, aby żaden z otworów wentylacyjnych nie był przestonięty. Zablokowanie dostępu powietrza do tych otworów może doprowadzić do poważnych problemów wywołanych wzrostem temperatury w komputerze.

## Złącza na panelu tylnym (orientacja pionowa)

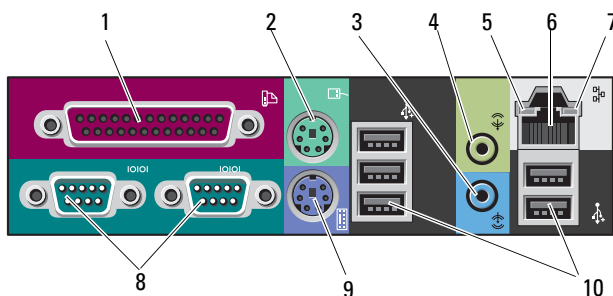

1	złącze równoległe	Do złącza równoległego przyłącza się takie urządzenia równoległe, jak drukarka. Drukarkę USB należy przyłączyć do złącza USB. Zintegrowane złącze równoległe jest automatycznie wyłączane, kiedy komputer wykrywa zainstalowaną kartę zawierającą złącze równoległe skonfigurowane w taki sposób, że używa tego samego adresu. Aby uzyskać więcej informacji, zobacz „Opcje konfiguracji systemu” w <i>Podręczniku użytkownika</i> .
2	złącze myszy standardu PS/2	Standardową mysz PS/2 należy przyłączyć do zielonego złącza myszy. Przed przyłączeniem myszy do komputera należy wyłączyć komputer i wszystkie przyłączone urządzenia. Mysz USB przyłączyć do złącza USB.
3	złącze wejścia liniowego	Niebieskie złącze wejścia liniowego umożliwia przyłączenie takiego urządzenia odtwarzającego, jak odtwarzacz plików MP3, odtwarzacz CD lub magnetowid. W komputerach z kartą dźwiękową należy użyć złącza na karcie.
4	złącze wyjścia liniowego	Zielone złącze wyjścia liniowego umożliwia przyłączenie większości głośników z wbudowanymi wzmacniaczami. W komputerach z kartą dźwiękową należy użyć złącza na karcie.

5	lampka integralności łącza	Zielona — istnieje dobre połączenie między komputerem i siecią o przepustowości 10 Mb/s. Pomarańczowa — istnieje dobre połączenie między komputerem i siecią o przepustowości 100 Mb/s. Żółta — istnieje dobre połączenie między komputerem i siecią o przepustowości 1000 Mb/s (lub 1 Gb/s). Wyłączona — komputer nie wykrywa fizycznego połączenia z siecią.
6	złącze karty sieciowej	Aby przyłączyć komputer do sieci lub urządzenia szerokopasmowego, przyłącz jeden koniec kabla sieciowego do gniazda sieciowego bądź urządzenia sieciowego lub szerokopasmowego. Drugi koniec kabla sieciowego przyłącz do złącza karty sieciowej w komputerze. Kliknięcie oznacza, że kabel sieciowy został właściwie zamocowany. Nie przyłączaj kabla telefonicznego do złącza sieciowego. W przypadku konfigurowania wielu połączeń sieciowych (np. oddzielnie intranetowych i ekstranetowych) w komputerach z dodatkową kartą sieciową należy używać złączy znajdujących się na karcie i z tyłu komputera. Zaleca się stosowanie okablowania oraz złączy kategorii 5 na potrzeby sieci. Jeśli istnieje konieczność użycia okablowania kategorii 3, należy ustawić szybkość sieci na 10 Mb/s, aby umożliwić prawidłowe działanie sieci.
7	lampka aktywności sieci	Migocze żółtym światłem, gdy komputer przesyła lub odbiera dane poprzez sieć. Duże natężenie ruchu sieciowego może spowodować, że lampka będzie świecić światłem „ciąglym”.
8	złącza szeregowe (2)	Umożliwia podłączenie do portu szeregowego urządzeń szeregowych, takich jak urządzenia przenośne. W razie potrzeby adres tego portu można zmienić poprzez „Konfigurację systemu”, patrz w <i>Podręczniku użytkownika</i> ).
9	złącze klawiatury standardu PS/2	Standardową klawiaturę PS/2 należy podłączać do purpurowego złącza klawiatury. Klawiaturę USB należy podłączać do złącza USB.
10	złącza USB 2.0 (5)	Firma Dell zaleca używanie przednich złączy USB do przyłączania urządzeń używanych okazjonalnie, takich jak klucze pamięci flash lub kamery, oraz do urządzeń rozruchowych USB. Tylne złącza USB wykorzystywać do przyłączania urządzeń na stałe, np. drukarki i klawiatury.

## Widok z przodu (orientacja pozioma)

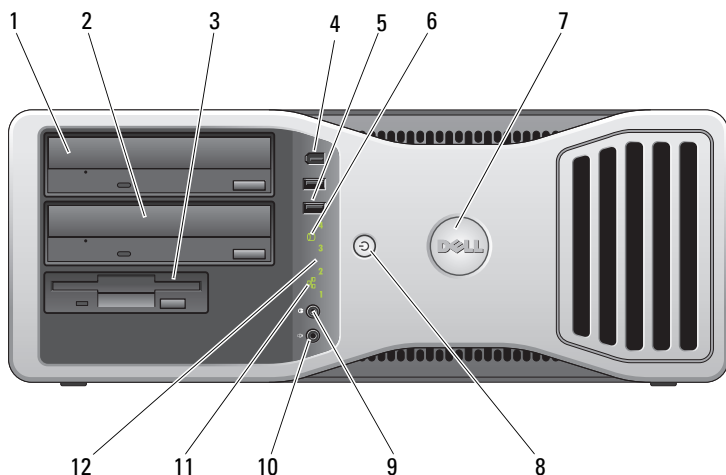

1	górną wnękę na napęd 5,25 cala	Mieści napęd optyczny.
2	dolną wnękę na napęd 5,25 cala	Można ją wykorzystać do zamontowania opcjonalnego napędu optycznego lub napędu dysku twardego SATA.
3	FlexBay	Tę wnękę można wykorzystać dla stacji dyskietek lub czytnika kart pamięci.
4	złącze IEEE 1394 (opcjonalne)	Opcjonalne złącze IEEE 1394 jest przeznaczone dla szybkich urządzeń przetwarzania danych, takich jak cyfrowe kamery wideo lub zewnętrzne urządzenia pamięci masowej.



5	złącza USB 2.0 (2)	Do przednich złączy USB należy podłączać urządzenia używane okazjonalnie, takie jak urządzenia pamięci masowej flash, aparaty fotograficzne lub urządzenia rozruchowe USB (Więcej informacji na temat uruchamiania systemu z rozruchowych urządzeń USB można znaleźć w rozdziale „Konfiguracja systemu” w <i>Podręczniku użytkownika</i> ). Firma Dell zaleca używanie tylnych złączy USB dla urządzeń podłączanych na stałe, takich jak drukarki i klawiatury.
6	lampka aktywności dysku twardego	Lampka dysku twardego świeci się podczas odczytu danych z dysku twardego lub ich zapisu na dysku twardego. Lampka może także świecić, gdy działa jedno z takich urządzeń, jak odtwarzacz CD.
7	obrotowa plakietka Dell	Aby obrócić plakietkę Dell w przypadku zmiany orientacji komputera z pionowej do poziomej: należy zdjąć panel przedni („Zdejmowanie panelu przedniego” w <i>Podręczniku użytkownika</i> ), odwrócić go i obrócić uchwyt z tworzywa sztucznego znajdujący się za plakietką.
8	przycisk zasilania lampka zasilania	Naciśnij przycisk zasilania, aby włączyć komputer. Lampka umieszczona wewnątrz tego przycisku wskazuje bieżący stan zasilania. Aby uzyskać więcej informacji, zobacz „Lampki zasilania” na stronie 164.   <b>OSTRZEŻENIE:</b> Aby uniknąć utraty danych, nie należy używać przycisku zasilania w celu wyłączenia komputera. Zamiast tego należy zamykać system operacyjny.
9	złącze słuchawek	Złącze słuchawek służy do przyłączania słuchawek.
10	złącze mikrofonu	Złącze mikrofonu służy do przyłączania mikrofonu komputera osobistego w celu przekazywania głosowego lub muzycznego sygnału wejściowego do programu dźwiękowego lub telefonicznego.
11	lampka aktywności sieci	Lampka aktywności sieci świeci, gdy istnieje dobre połączenie między siecią o przepustowości 10 Mb/s, 100 Mb/s lub 1000 Mb/s (bądź 1 Gb/s) i komputerem.
12	lampki diagnostyczne (4)	Te lampki ułatwiają rozwiązywanie problemów z komputerem na podstawie kodów diagnostycznych. Aby uzyskać więcej informacji, zobacz „Lampki zasilania” na stronie 164.

## Widok z tyłu (orientacja pozioma)

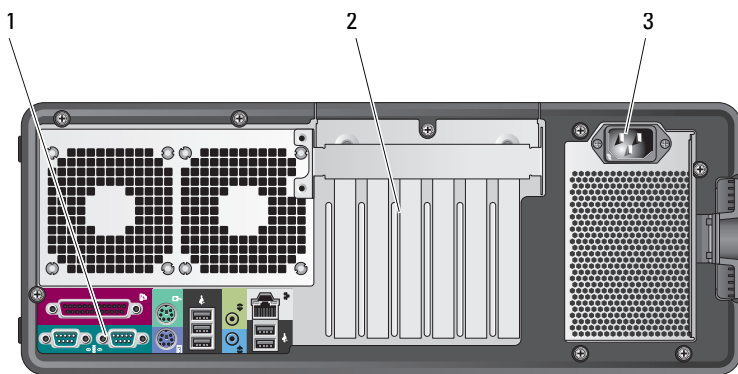

1	złącza na panelu tylnym	Do odpowiednich złączy przyłącza się urządzenia szeregowo, USB lub inne.
2	gniazda kart	Dostęp do złączy zainstalowanych kart PCI lub PCI Express. Gniazda od 2 do 4 obsługują karty pełnowymiarowe: - dwa gniazda PCI Express x16 - jedno gniazdo PCI Gniazda 1, 5 i 6 obsługują karty o długości półówkowej: - dwa gniazda PCI-X - jedno gniazdo PCI Express x8
3	złącze zasilania	Umożliwia przyłączenie przewodu zasilającego.

# Czyszczenie komputera

 **PRZESTROGA:** Przed rozpoczęciem procedur opisanych w tej sekcji należy wykonać instrukcje dotyczące bezpieczeństwa zamieszczone w *Przewodniku z informacjami o produkcji*.

## Komputer, klawiatura i monitor

 **PRZESTROGA:** Przed przystąpieniem do czyszczenia komputera należy go odłączyć od gniazdka elektrycznego. Do czyszczenia komputera należy używać miękkiej szmatki zwilżonej wodą. Nie należy używać środków czyszczących w płynie czy w aerozolu, które mogą zawierać substancje łatwopalne.

- Do delikatnego usuwania kurzu z gniazd i otworów w komputerze oraz pomiędzy klawiszy na klawiaturze należy użyć odkurzacza ze szczotką.

 **OSTRZEŻENIE:** Ekranu monitora nie należy wycierać roztworem mydła ani alkoholu. Może spowodować to uszkodzenie powłoki antyrefleksyjnej.

- Do czyszczenia ekranu monitora należy używać miękkiej, czystej ściereczki zwilżonej wodą. O ile to możliwe, należy używać specjalnej chusteczki do czyszczenia ekranu lub roztworu przeznaczonego do czyszczenia powłoki antystatycznej monitora.
- Klawiaturę, komputer i części monitora wykonane z tworzyw sztucznych należy wycierać miękką ściereczką zwilżoną wodą.

Nie należy namaczać ściereczki ani nie dopuszczać do przedostania się wody do wnętrza komputera lub klawiatury.

## Mysz mechaniczna

- 1 Obróć w kierunku przeciwnym do ruchu wskazówek zegara pierścień podtrzymujący na spodzie myszy i wyjmij kulkę.
- 2 Wyczyść kulkę miękką, nie pozostawiającą włókien szmatką.
- 3 Dmchnij delikatnie we wnękę kulki, aby usunąć kurz i włókna.
- 4 Oczyszczyć rolki we wnęce kulki bawełnianym wacikiem lekko zwilżonym alkoholem izopropylowym.
- 5 W razie potrzeby wyśrodkuj rolki w gniazdach. Upewnij się, czy na rolkach nie pozostały kłaczki z wacika.
- 6 Załóż kulkę i pierścień ustalający oraz obróć pierścień w kierunku zgodnym z kierunkiem ruchu wskazówek zegara, aż zostanie prawidłowo osadzony.

## Napęd dyskietek

- ➔ **OSTRZEŻENIE:** Głowic napędu nie wolno czyścić wacikiem. Może to naruszyć wyrównanie głowic i uniemożliwić prawidłowe działanie napędu.

Napęd dyskietek należy czyścić za pomocą dostępnego w sprzedaży zestawu czyszczącego. Zestawy takie zawierają specjalne dyskiety, które usuwają zabrudzenia gromadzące się podczas normalnej pracy napędu.

## Dyski CD i DVD

- ➔ **OSTRZEŻENIE:** Do czyszczenia soczewek napędu CD/DVD zawsze należy używać sprężonego powietrza zgodnie z instrukcjami jego zastosowania. Nie wolno dotykać soczewek znajdujących się w napędzie.

- 1 Dysk należy zawsze trzymać za jego krawędzie. Można również dotykać wewnętrznej krawędzi otworu w środku dysku.

- ➔ **OSTRZEŻENIE:** Aby nie uszkodzić powierzchni, w trakcie czyszczenia powierzchni dysku nie należy wykonywać ruchów okrężnych.

- 2 Miękką, nie pozostawiającą włókien szmatką delikatnie oczyścić dolną powierzchnię dysku (na której nie ma etykiety), wykonując ruchy w linii prostej od środka dysku ku jego krawędzi.

Trudny do usunięcia brud można czyścić wodą lub rozcieńczonym roztworem wody i delikatnego mydła. W sprzedaży są również dostępne specjalne produkty do czyszczenia płyt, które do pewnego stopnia chronią przed kurzem, odciskami palców i zadrapaniami. Za pomocą produktów do czyszczenia dysków CD można bez obaw czyścić także dyski DVD.

## Narzędzia ułatwiające rozwiązywanie problemów

### Lampki zasilania

- ⚠ **PRZESTROGA:** Przed rozpoczęciem procedur opisanych w tej sekcji należy wykonać instrukcje dotyczące bezpieczeństwa zamieszczone w *Przewodniku z informacjami o produkcji*.

Lampka przycisku zasilania, umieszczona z przodu komputera, świeci ciągłym światłem lub błyska, wskazując różne stany komputera:

- Jeśli lampka zasilania świeci zielonym światłem, a komputer nie reaguje na polecenia, zobacz „Lampki diagnostyczne” na stronie 166.

- Jeśli lampka zasilania błyska zielonym światłem, komputer jest w trybie gotowości. Aby przywrócić normalne działanie, naciśnij dowolny klawisz na klawiaturze, porusz myszą lub naciśnij przycisk zasilania.
- Jeśli lampka zasilania jest wyłączona, komputer jest wyłączony albo nie jest podłączony do źródła zasilania.
  - Popraw osadzenie kabla zasilania w złączu zasilania z tyłu komputera oraz w gniazdku elektrycznego.
  - Jeśli komputer jest podłączony do listwy zasilania, upewnij się, że listwa jest podłączona do gniazdka elektrycznego i włączona.
  - Sprawdź, czy można włączyć komputer bez pośrednictwa urządzeń zabezpieczających, listew zasilania i przedłużaczy.
  - Upewnij się, że gniazdko zasilania jest sprawne, sprawdzając je za pomocą innego urządzenia, na przykład lampy.
  - Upewnij się, że główny kabel zasilania i kabel panelu przedniego są prawidłowo podłączone do płyty systemowej (zobacz „Komponenty płyty systemowej” w *Podręczniku użytkownika*).
- Jeśli lampka zasilania błyska pomarańczowym światłem, komputer jest zasilany, ale mógł wystąpić wewnętrzny problem z zasilaniem.
  - Upewnij się, że przełącznik wyboru napięcia, jeśli istnieje, jest ustawiony zgodnie z napięciem prądu zmiennego w miejscu używania komputera.
  - Upewnij się, że główny kabel zasilania i kabel panelu przedniego są prawidłowo podłączone do płyty systemowej (zobacz „komponenty płyty systemowej” w *Podręczniku użytkownika*).
- Jeśli lampka zasilania świeci ciągłym pomarańczowym światłem, jedno z urządzeń mogło ulec awarii lub jest nieprawidłowo zainstalowane.
  - Wyjmij, a następnie ponownie zainstaluj moduły pamięci (zobacz „Pamięć” w *Podręczniku użytkownika*).
  - Wyjmij, a następnie ponownie zainstaluj wszystkie karty rozszerzeń (zobacz „Karty” w *Podręczniku użytkownika*).
- Wyeliminuj źródła zakłóceń. Możliwe przyczyny zakłóceń są następujące:
  - Przedłużacze zasilania, klawiatury i myszy
  - Zbyt duża liczba urządzeń podłączonych do listwy zasilania
  - Wiele listew zasilania podłączonych do tego samego gniazdka elektrycznego



## Lampki diagnostyczne



 **PRZESTROGA:** Przed rozpoczęciem procedur opisanych w tej sekcji należy wykonać instrukcje dotyczące bezpieczeństwa zamieszczone w *Przewodniku z informacjami o produkcji*.



Aby ułatwić rozwiązywanie problemów, komputer został wyposażony w cztery lampki oznaczone 1, 2, 3 i 4, znajdujące się na panelu przednim (zobacz „Widok z przodu (orientacja pionowa)” na stronie 155). Podczas normalnego uruchamiania komputera lampki błyskają jeden raz i wyłączają się. Jeśli występują błędy w działaniu komputera, sekwencja świecenia lampek pomaga zidentyfikować problem.

 **UWAGA:** Kiedy komputer kończy wykonywanie testu POST, wszystkie cztery lampki są wyłączone do chwili uruchomienia systemu operacyjnego.



### Lampki diagnostyczne podczas testu POST

Stan lampek	Opis problemu	Sugerowane rozwiązanie
	Komputer jest wyłączony lub wystąpiła awaria przed załadowaniem systemu BIOS.	Podłącz komputer do sprawnego gniazdka elektrycznego i naciśnij przycisk zasilania.
	Możliwa awaria systemu BIOS; komputer jest w trybie odzyskiwania.	<ul style="list-style-type: none"><li>• Uruchom narzędzie BIOS Recovery (Odzyskiwanie systemu BIOS), zaczekaj na zakończenie odzyskiwania, a następnie uruchom ponownie komputer.</li><li>• Jeśli problem nie ustąpi, skontaktuj się z firmą Dell (zobacz „Kontakt z firmą Dell” w <i>Podręczniku użytkownika</i>).</li></ul>
	Możliwa awaria procesora.	<ul style="list-style-type: none"><li>• Popraw osadzenie procesora (zobacz „Procesor” w <i>Podręczniku użytkownika</i>).</li><li>• Jeśli problem nie ustąpi, skontaktuj się z firmą Dell (zobacz „Kontakt z firmą Dell” w <i>Podręczniku użytkownika</i>).</li></ul>

Stan lampek	Opis problemu	Sugerowane rozwiązanie
	<p>Moduły pamięci zostały wykryte, ale wystąpiła awaria pamięci.</p>	<ul style="list-style-type: none"> <li>• Jeśli w komputerze jest zainstalowany więcej niż jeden moduł pamięci, wyjmij wszystkie moduły (zobacz „Pamięć” w <i>Podręczniku użytkownika</i>), zainstaluj jeden z modułów i uruchom ponownie komputer. Jeśli uruchamianie komputera przebiegnie normalnie, instaluj kolejno pozostałe moduły pamięci, aż zidentyfikujesz moduł uszkodzony lub zainstalujesz wszystkie moduły pamięci bez wystąpienia błędu.</li> <li>• O ile to możliwe, wszystkie moduły pamięci zainstalowane w komputerze powinny być tego samego typu (zobacz „Pamięć” w <i>Podręczniku użytkownika</i>).</li> <li>• Jeśli problem nie ustąpi, skontaktuj się z firmą Dell (zobacz „Kontakt z firmą Dell” w <i>Podręczniku użytkownika</i>).</li> </ul>
	<p>Możliwa awaria karty grafiki.</p>	<ul style="list-style-type: none"> <li>• Popraw osadzenie wszystkich zainstalowanych w komputerze kart grafiki (zobacz „Karty” w <i>Podręczniku użytkownika</i>).</li> <li>• Jeśli dysponujesz nieuszkodzoną kartą grafiki, zainstaluj ją w komputerze.</li> <li>• Jeśli problem nie ustąpi, skontaktuj się z firmą Dell (zobacz „Kontakt z firmą Dell” w <i>Podręczniku użytkownika</i>).</li> </ul>
	<p>Możliwa awaria napędu dyskiety lub dysku twardego.</p>	<ul style="list-style-type: none"> <li>• Popraw osadzenie wszystkich kabli zasilania i kabli danych, a następnie ponownie uruchom komputer.</li> <li>• Jeśli problem nie ustąpi, skontaktuj się z firmą Dell (zobacz „Kontakt z firmą Dell” w <i>Podręczniku użytkownika</i>).</li> </ul>

Stan lampek	Opis problemu	Sugerowane rozwiązanie
	<p>Możliwa awaria portu USB.</p>	<ul style="list-style-type: none"> <li>• Zainstaluj jeszcze raz wszystkie urządzenia USB, sprawdź połączenia kabli, a następnie uruchom komputer ponownie.</li> <li>• Jeśli problem nie ustąpi, skontaktuj się z firmą Dell (zobacz „Kontakt z firmą Dell” w <i>Podręczniku użytkownika</i>).</li> </ul>
	<p>Nie wykryto żadnych modułów pamięci.</p>	<ul style="list-style-type: none"> <li>• Jeśli w komputerze jest zainstalowany więcej niż jeden moduł pamięci, wyjmij wszystkie moduły (zobacz „Pamięć” w <i>Podręczniku użytkownika</i>), zainstaluj jeden z modułów i uruchom ponownie komputer. Jeśli uruchamianie komputera przebiegnie normalnie, instaluj kolejno pozostałe moduły pamięci, aż zidentyfikujesz moduł uszkodzony lub zainstalujesz wszystkie moduły pamięci bez wystąpienia błędu.</li> <li>• O ile to możliwe, wszystkie moduły pamięci zainstalowane w komputerze powinny być tego samego typu (zobacz „Pamięć” w <i>Podręczniku użytkownika</i>).</li> <li>• Jeśli problem nie ustąpi, skontaktuj się z firmą Dell (zobacz „Kontakt z firmą Dell” w <i>Podręczniku użytkownika</i>).</li> </ul>
	<p>Wystąpiła awaria płyty systemowej.</p>	<p>Skontaktuj się z firmą Dell (zobacz „Kontakt z firmą Dell” w <i>Podręczniku użytkownika</i>).</p>



Stan lampek	Opis problemu	Sugerowane rozwiązanie
	<p>Moduły pamięci zostały wykryte, ale występuje błąd konfiguracji pamięci lub zgodności.</p>	<ul style="list-style-type: none"> <li>• Sprawdź, czy istnieją jakiegokolwiek szczególne wymagania dotyczące umieszczania modułów pamięci w złączach (zobacz „Pamięć” w <i>Podręczniku użytkownika</i>).</li> <li>• Upewnij się, że komputer obsługuje zainstalowane moduły pamięci (zobacz „Pamięć” w <i>Podręczniku użytkownika</i>).</li> <li>• Jeśli problem nie ustąpi, skontaktuj się z firmą Dell (zobacz „Kontakt z firmą Dell” w <i>Podręczniku użytkownika</i>).</li> </ul>
	<p>Możliwa awaria zasobu płyty systemowej i/lub sprzętu.</p>	<ul style="list-style-type: none"> <li>• Wykonaj procedurę opisaną w temacie „Przywracanie systemu operacyjnego” w <i>Podręczniku użytkownika</i>.</li> <li>• Jeśli problem nie ustąpi, skontaktuj się z firmą Dell (zobacz „Kontakt z firmą Dell” w <i>Podręczniku użytkownika</i>).</li> </ul>
	<p>Możliwa awaria karty rozszerzeń.</p>	<ol style="list-style-type: none"> <li><b>1</b> Sprawdź, czy wystąpił konflikt kart rozszerzeń, wyjmując jedną z kart rozszerzeń (nie kartę grafiki) i ponownie uruchamiając komputer (zobacz „Karty” w <i>Podręczniku użytkownika</i>).</li> <li><b>2</b> Jeśli problem nie ustąpi, zainstaluj ponownie wyjętą kartę, a następnie wyjmij inną kartę i uruchom ponownie komputer.</li> <li><b>3</b> Powtórz tę operację dla wszystkich zainstalowanych kart rozszerzeń. Jeśli uruchamianie komputera przebiega prawidłowo, rozwiąż problem konfliktu zasobów, jaki powoduje ostatnio wyjęta karta (zobacz „Przywracanie systemu operacyjnego” w <i>Podręczniku użytkownika</i>).</li> <li><b>4</b> Jeśli problem nie ustąpi, skontaktuj się z firmą Dell (zobacz „Kontakt z firmą Dell” w <i>Podręczniku użytkownika</i>).</li> </ol>

Stan lampek	Opis problemu	Sugerowane rozwiązanie
	Wystąpiła inna awaria.	<ul style="list-style-type: none"> <li>• Sprawdź, czy wszystkie kable dysków twardych i napędów CD/DVD są prawidłowo osadzone w płycie systemowej (zobacz „Komponenty płyty systemowej” w <i>Podręczniku użytkownika</i>).</li> <li>• Jeśli na ekranie pojawi się komunikat o błędzie wskazujący na wystąpienie problemu z urządzeniem (na przykład z napędem dyskietek lub dyskiem twardym), sprawdź, czy dane urządzenie działa poprawnie.</li> <li>• Jeśli system operacyjny próbuje uruchomić komputer z urządzenia takiego jak napęd dyskietek lub napęd CD/DVD, sprawdź w programie konfiguracji systemu (zobacz „Program konfiguracji systemu” w <i>Podręczniku użytkownika</i>), czy sekwencja ładowania jest poprawna dla urządzeń zainstalowanych w komputerze.</li> <li>• Jeśli problem nie ustąpi, skontaktuj się z firmą Dell (zobacz „Kontakt z firmą Dell” w <i>Podręczniku użytkownika</i>).</li> </ul>

## Kody dźwiękowe

Podczas uruchamiania komputera może zostać wyemitowana seria sygnałów dźwiękowych. Nosi ona nazwę kodu dźwiękowego i może posłużyć do diagnozowania problemów z komputerem.

Jeśli komputer emituje serię sygnałów dźwiękowych podczas uruchamiania:

- 1 Zapisz wyemitowany kod dźwiękowy.
- 2 Uruchom program Dell Diagnostics, aby określić przyczynę problemu (zobacz „Dell Diagnostics” na stronie 175).

<b>Kod</b>	<b>Przyczyna</b>
2 sygnały krótkie, 1 długi	Błąd sumy kontrolnej systemu BIOS
1 sygnał długi, 3 krótkie, 2 krótkie	Błąd pamięci
1 krótki sygnał	Naciśnięto klawisz F12

<b>Kod (powtarzające się krótkie sygnały)</b>	<b>Opis</b>	<b>Sugerowane rozwiązanie</b>
1	Błąd sumy kontrolnej systemu BIOS. Możliwa awaria płyty głównej.	Skontaktuj się z firmą Dell (zobacz „Kontakt z firmą Dell” w <i>Podręczniku użytkownika</i> ).
2	Nie wykryto żadnych modułów pamięci.	<ul style="list-style-type: none"> <li>• Jeśli w komputerze jest zainstalowany więcej niż jeden moduł pamięci, wyjmij wszystkie moduły (zobacz „Pamięć” w <i>Podręczniku użytkownika</i>), zainstaluj jeden z modułów i uruchom ponownie komputer. Jeśli uruchamianie komputera przebiegnie normalnie, instaluj kolejno pozostałe moduły pamięci, aż zidentyfikujesz moduł uszkodzony lub zainstalujesz wszystkie moduły pamięci bez wystąpienia błędu.</li> <li>• O ile to możliwe, wszystkie moduły pamięci zainstalowane w komputerze powinny być tego samego typu (zobacz „Pamięć” w <i>Podręczniku użytkownika</i>).</li> <li>• Jeśli problem nie ustąpi, skontaktuj się z firmą Dell (zobacz „Kontakt z firmą Dell” w <i>Podręczniku użytkownika</i>).</li> </ul>
3	Możliwa awaria płyty głównej.	Skontaktuj się z firmą Dell (zobacz „Kontakt z firmą Dell” w <i>Podręczniku użytkownika</i> ).

Kod (powtarzające się krótkie sygnały)	Opis	Sugerowane rozwiązanie
4	Błąd zapisu lub odczytu pamięci operacyjnej (RAM).	<ul style="list-style-type: none"> <li>• Sprawdź, czy istnieją jakiegokolwiek szczególne wymagania dotyczące umieszczania modułów pamięci w złączach (zobacz „Pamięć” w <i>Podręczniku użytkownika</i>).</li> <li>• Upewnij się, że komputer obsługuje zainstalowane moduły pamięci (zobacz „Pamięć” w <i>Podręczniku użytkownika</i>).</li> <li>• Jeśli problem nie ustąpi, skontaktuj się z firmą Dell (zobacz „Kontakt z firmą Dell” w <i>Podręczniku użytkownika</i>).</li> </ul>
5	Błąd zegara czasu rzeczywistego. Możliwe wyczerpanie baterii lub awaria płyty głównej.	<ul style="list-style-type: none"> <li>• Wymień baterię (zobacz „Wymiana baterii” w <i>Podręczniku użytkownika</i>).</li> <li>• Jeśli problem nie ustąpi, skontaktuj się z firmą Dell (zobacz „Kontakt z firmą Dell” w <i>Podręczniku użytkownika</i>).</li> </ul>
6	Błąd podczas testowania systemu BIOS wideo.	Skontaktuj się z firmą Dell (zobacz „Kontakt z firmą Dell” w <i>Podręczniku użytkownika</i> ).

## Komunikaty systemowe



**UWAGA:** Jeśli wyświetlonego komunikatu nie ma w poniższej tabeli, zapoznaj się z dokumentacją systemu operacyjnego lub programu, który był uruchomiony w chwili pojawienia się komunikatu.

**ALERT! PREVIOUS ATTEMPTS AT BOOTING THIS SYSTEM HAVE FAILED AT CHECKPOINT [NNNN]. FOR HELP IN RESOLVING THIS PROBLEM, PLEASE NOTE THIS CHECKPOINT AND CONTACT DELL TECHNICAL SUPPORT (UWAGA! POPRZEDNIE PRÓBY URUCHOMIENIA SYSTEMU NIE POWIODŁY SIĘ W PUNKCIE KONTROLNYM [NNNN]. ABY UZYSKAĆ POMOC W ROZWIĄZANIU TEGO PROBLEMU, ZANOTUJ TEN PUNKT KONTROLNY I ZWRÓĆ SIĘ DO POMOCY TECHNICZNEJ FIRMY DELL)** — Komputer nie może ukończyć trzech kolejnych prób wykonania procedury rozruchowej z powodu wystąpienia tego samego błędu (aby uzyskać pomoc, zobacz „Kontakt z firmą Dell” w *Podręczniku użytkownika*).

**CMOS CHECKSUM ERROR (BŁĄD SUMY KONTROLNEJ PAMIĘCI CMOS)** —  
Możliwa awaria płyty głównej albo bateria zegara czasu rzeczywistego jest bliska wyczerpania. Wymień baterię (zobacz „Wymienianie baterii” albo „Kontakt z firmą Dell” w *Podręczniku użytkownika*, aby uzyskać pomoc).

**CPU FAN FAILURE (AWARIA WENTYLATORA PROCESORA CPU)** —  
Awaria wentylatora procesora CPU. Wymień wentylator procesora CPU (zobacz „Wyjmowanie procesora” w *Podręczniku użytkownika*).

**FLOPPY DISKETTE SEEK FAILURE (BŁĄD NAPĘDU DYSKIETEK PODCZAS WYSZUKIWANIA)** —  
Możliwe, że jeden z kabli jest obluźniony lub informacje w konfiguracji komputera są niezgodne z rzeczywistą konfiguracją sprzętu. Sprawdź połączenia kabli (aby uzyskać pomoc, zobacz „Kontakt z firmą Dell” w *Podręczniku użytkownika*).

**DISKETTE READ FAILURE (BŁĄD ODCZYTU DYSKIETKI)** —  
Możliwe, że dyskietka jest uszkodzona lub jeden z kabli jest poluzowany. Użyj innej dyskietki i sprawdź połączenia kabli.

**HARD-DISK READ FAILURE (BŁĄD ODCZYTU DYSKU TWARDEGO)** —  
Możliwa awaria dysku twardego podczas testu startowego (aby uzyskać pomoc, zobacz „Kontakt z firmą Dell” w *Podręczniku użytkownika*).

**KEYBOARD FAILURE (AWARIA KLAWIATURY)** —  
Awaria klawiatury lub poluzowany kabel klawiatury (zobacz „Problemy z klawiaturą” w *Podręczniku użytkownika*).

**NO BOOT DEVICE AVAILABLE (BRAK DOSTĘPNEGO URZĄDZENIA ROZRUCHOWEGO)** —  
System nie może odnaleźć urządzenia rozruchowego lub partycji rozruchowej.

- Jeśli urządzeniem rozruchowym jest napęd dyskietek, sprawdź, czy kable są dobrze podłączone oraz czy w stacji dyskietek znajduje się dyskietka rozruchowa.
- Jeśli urządzeniem rozruchowym jest dysk twardy, sprawdź, czy kable są przyłączone, a napęd jest właściwie zamontowany i podzielony na partycje jako urządzenie rozruchowe.
- Przejdź do programu konfiguracji systemu i sprawdź, czy informacje o sekwencji ładowania są prawidłowe (zobacz „Uruchamianie programu konfiguracji systemu” w *Podręczniku użytkownika*).

**NO TIMER TICK INTERRUPT (BRAK PRZERWANIA TAKTU ZEGARA)** —  
Możliwa awaria płyty systemowej lub jednego z układów scalonych na płycie systemowej (aby uzyskać pomoc, zobacz „Kontakt z firmą Dell” w *Podręczniku użytkownika*).

**NON-SYSTEM DISK OR DISK ERROR (DYSK NIE JEST DYSKIEM SYSTEMOWYM LUB WYSTĄPIŁ BŁĄD DYSKU)** —  
Użyj dyskietki zawierającej rozruchowy system operacyjny lub wyjmij dyskietkę ze stacji A i uruchom komputer ponownie.

**NOT A BOOT DISKETTE (TO NIE JEST DYSKIETKA ROZRUCHOWA)** —  
Włóż dyskietkę rozruchową i uruchom ponownie komputer.

**NOTICE - HARD DRIVE SELF MONITORING SYSTEM HAS REPORTED THAT A PARAMETER HAS EXCEEDED ITS NORMAL OPERATING RANGE. DELL RECOMMENDS THAT YOU BACK UP YOUR DATA REGULARLY. A PARAMETER OUT OF RANGE MAY OR MAY NOT INDICATE A POTENTIAL HARD DRIVE PROBLEM (OSTRZEŻENIE - SYSTEM MONITOROWANIA DYSKU TWARDEGO ZGŁASZA, ŻE JEDEN Z PARAMETRÓW PRZEKROCZYŁ NORMALNY ZAKRES ROBOCZY. FIRMA DELL ZALECA REGULARNE WYKONYWANIE KOPII ZAPASOWYCH DANYCH. PRZEKROCZENIE NORMALNEGO ZAKRESU OPERACYJNEGO PARAMETRU MOŻE OZNACZAĆ POTENCJALNY PROBLEM Z DYSKIEM TWARDYM)** — Błąd zgłaszany przez system S.M.A.R.T - możliwa awaria dysku twardego. Tę funkcję można włączać i wyłączać w konfiguracji systemu BIOS.

## Narzędzie do rozwiązywania problemów ze sprzętem

Jeśli urządzenie nie zostało wykryte podczas instalacji systemu operacyjnego, albo zostało wykryte, ale nieprawidłowo skonfigurowane, do wyeliminowania niezgodności można użyć narzędzia do rozwiązywania problemów ze sprzętem.

*Windows XP:*

- 1 Kliknij **Start** → **Pomoc i obsługa techniczna**.
- 2 W polu wyszukiwania wpisz wyrażenie `hardware troubleshooter` (narzędzie do rozwiązywania problemów ze sprzętem) i naciśnij klawisz <Enter>, aby rozpocząć wyszukiwanie.
- 3 W polu **Fix a problem** (Rozwiąż problem) kliknij opcję **Hardware Troubleshooter** (Narzędzie do rozwiązywania problemów ze sprzętem).
- 4 Z listy **Hardware Troubleshooter** (Narzędzie do rozwiązywania problemów ze sprzętem) wybierz opcję, która najlepiej opisuje problem, i kliknij przycisk **Next** (Dalej), aby wykonać pozostałe czynności rozwiązywania problemu.

*Windows Vista:*

- 1 Kliknij przycisk Start systemu Windows Vista , a następnie kliknij polecenie **Help and Support** (Pomoc i obsługa techniczna).
- 2 W polu wyszukiwania wpisz wyrażenie `hardware troubleshooter` (narzędzie do rozwiązywania problemów ze sprzętem) i naciśnij klawisz <Enter>, aby rozpocząć wyszukiwanie.
- 3 Z listy w wynikach wyszukiwania wybierz opcję, która najlepiej opisuje problem, i wykonaj pozostałe czynności rozwiązywania problemu.

## Dell Diagnostics



**PRZESTROGA:** Przed rozpoczęciem procedur opisanych w tej sekcji należy wykonać instrukcje dotyczące bezpieczeństwa zamieszczone w *Przewodniku z informacjami o produkcji*.

Jeżeli występuje problem z komputerem, przed skontaktowaniem się z pomocą techniczną firmy Dell należy wykonać testy opisane w temacie „Blokowanie się komputera i problemy z oprogramowaniem” na stronie 185 i uruchomić program Dell Diagnostics.

Firma Dell zaleca wydrukowanie tych procedur przed rozpoczęciem.



**OSTRZEŻENIE:** Program Dell Diagnostics działa tylko na komputerach Dell™.



**UWAGA:** Dysk CD *Drivers and Utilities* (Sterowniki i programy narzędziowe) jest opcjonalny i może nie być dostarczany z danym komputerem.

Przejdź do programu konfiguracji systemu (zobacz „Konfiguracja systemu” w *Podręczniku użytkownika*), aby przejrzeć informacje o konfiguracji komputera, a także sprawdź, czy testowane urządzenie jest wyświetlane w programie konfiguracji systemu i jest aktywne.

Uruchom program Dell Diagnostics z dysku twardego albo z dysku *Drivers and Utilities* (Sterowniki i programy narzędziowe).

### Uruchamianie programu Dell Diagnostics z dysku twardego

- 1 Włącz (lub uruchom ponownie) komputer.
- 2 Po wyświetleniu logo firmy DELL™ naciśnij niezwłocznie klawisz <F12>.



**UWAGA:** Jeśli zostanie wyświetlony komunikat informujący, że nie znaleziono partycji narzędzi diagnostycznych, należy uruchomić program Dell Diagnostics z dysku *Drivers and Utilities* (Sterowniki i programy narzędziowe). Zobacz „Uruchamianie programu Dell Diagnostics z dysku Drivers and Utilities (Sterowniki i programy narzędziowe)” na stronie 176.

W przypadku zbyt długiego oczekiwania i pojawienia się logo systemu operacyjnego należy zaczekać na wyświetlenie pulpitu systemu Microsoft® Windows®. Wtedy wyłącz komputer (zobacz „Wyłączanie komputera” w *Podręczniku użytkownika*) i spróbuj ponownie.

- 3 Po wyświetleniu listy urządzeń rozruchowych zaznacz opcję **Boot to Utility Partition** (Uruchom z partycji narzędziowej) i naciśnij klawisz <Enter>.
- 4 Po wyświetleniu **Main Menu** (Menu głównego) programu Dell Diagnostics (zobacz „Menu główne programu Dell Diagnostics” na stronie 177) wybierz test, który chcesz wykonać.

### Uruchamianie programu Dell Diagnostics z dysku Drivers and Utilities (Sterowniki i programy narzędziowe)

- 1 Włóż dysk *Drivers and Utilities* (Sterowniki i programy narzędziowe) do napędu.
- 2 Zamknij system operacyjny i uruchom ponownie komputer.

Po wyświetleniu logo firmy Dell naciśnij niezwłocznie klawisz <F12>.

W przypadku zbyt długiego oczekiwania i pojawienia się logo systemu Windows zczekaj na wyświetlenie pulpitu systemu Windows. Następnie zamknij komputer i spróbuj ponownie.



**UWAGA:** Opisane niżej czynności powodują zmianę sekwencji rozruchowej tylko na jedno uruchomienie. Przy następnym uruchomieniu komputer użyje sekwencji rozruchowej z wykorzystaniem urządzeń określonych w konfiguracji komputera.

- 3 Po wyświetleniu listy urządzeń rozruchowych zaznacz opcję **Onboard or USB CD-ROM Drive** (Napęd CD-ROM: wbudowany lub USB) i naciśnij klawisz <Enter>.
- 4 Z kolejnego menu wybierz opcję **Boot from CD-ROM** (Rozruch z napędu CD-ROM) i naciśnij klawisz <Enter>.
- 5 Wpisz 1, aby włączyć menu i naciśnij klawisz <Enter>.
- 6 Wybierz opcję **Run the 32 Bit Dell Diagnostics** (Uruchom 32-bitową wersję programu Dell Diagnostics) z listy numerowanej. Jeśli pojawi się kilka wersji, wybierz wersję odpowiadającą danemu komputerowi.
- 7 Po wyświetleniu **Main Menu** (Menu głównego) programu Dell Diagnostics wybierz test, który chcesz wykonać.



## Menu główne programu Dell Diagnostics

- 1 Po załadowaniu programu Dell Diagnostics i wyświetleniu ekranu **Main Menu** (Menu głównego) kliknij przycisk odpowiadający żądanej opcji.

Opcja	Funkcja
Express Test (Test ekspresowy)	Umożliwia wykonanie szybkiego testu urządzeń. Test tego rodzaju trwa od 10 do 20 minut i nie wymaga żadnych interwencji ze strony użytkownika. <b>Express Test</b> (Test szybki) należy uruchamiać jako pierwszy, gdyż zwiększa prawdopodobieństwo szybkiego wykrycia przyczyny problemu.
Extended Test (Test rozszerzony)	Umożliwia dokładne sprawdzenie urządzeń. Test zajmuje zwykle 1 godzinę lub więcej i okresowo wymaga od użytkownika odpowiedzi na pytania.
Custom Test (Test niestandardowy)	Umożliwia sprawdzenie określonego urządzenia. Zapewnia dostosowanie testów, które mają zostać przeprowadzone, do indywidualnych wymagań.
Symptom Tree (Drzewo objawów)	Umożliwia wyświetlenie listy najczęstszych objawów problemów i wybranie testu na podstawie danego objawu.

- 2 Jeśli podczas testu wystąpi problem, zostanie wyświetlony komunikat zawierający kod błędu i opis problemu. Zapisz kod błędu i opis problemu, a następnie postępuj według instrukcji wyświetlanych na ekranie.

Jeśli nie możesz rozwiązać problemu samodzielnie, skontaktuj się z firmą Dell (zobacz „Kontakt z firmą Dell” w *Podręczniku użytkownika*).



**UWAGA:** W górnej części każdego z ekranów testowych umieszczony jest znacznik serwisowy. Udzielający pomocy pracownik działu obsługi technicznej zapyta o numer seryjny komputera.

- 3 Jeśli wykonujesz **Custom Test** (Test niestandardowy) lub **Symptom Tree** (Używasz drzewa objawów), kliknij odpowiednią kartę, opisaną w poniższej tabeli, aby uzyskać więcej informacji.

Karta	Funkcja
Results (Wyniki)	Zawiera wyniki testu i wykryte błędy.
Errors (Błędy)	Wyświetla wykryte błędy, kody błędów i opisy problemów.
Help (Pomoc)	Zawiera opis testu i ewentualne warunki wstępne wymagane do jego przeprowadzenia.

<b>Karta (ciąg dalszy)</b>	<b>Funkcja</b>
Configuration (Konfiguracja)	Wyświetla konfigurację sprzętową wybranego urządzenia. Program Dell Diagnostics pobiera informacje o konfiguracji wszystkich urządzeń z konfiguracji systemu, z pamięci oraz różnych testów wewnętrznych i wyświetla te informacje na liście urządzeń w lewym panelu ekranu. Lista urządzeń może nie zawierać nazw wszystkich komponentów zamontowanych w komputerze lub przyłączonych do niego urządzeń peryferyjnych.
Parameters (Parametry)	Umożliwia dostosowanie testu do indywidualnych wymagań poprzez zmianę jego ustawień.

- 4 Jeśli program Dell Diagnostics jest uruchamiany z dysku *Drivers and Utilities* (Sterowniki i programy narzędziowe), po zakończeniu testów należy wyjąć dysk CD z napędu.
- 5 Zamknij ekran testowy, aby powrócić do ekranu **Main Menu** (Menu główne). Aby zakończyć działanie programu Dell Diagnostics i uruchomić ponownie komputer, zamknij ekran **Main Menu** (Menu główne).

## Rozwiązywanie problemów

Postępuj zgodnie z tymi wskazówkami podczas rozwiązywania problemów z komputerem:

- Jeśli przed wystąpieniem problemu dodano lub usunięto jeden z podzespołów, należy sprawdzić procedury instalacyjne, aby upewnić się, że został on prawidłowo zainstalowany.
- Jeśli nie działa urządzenie peryferyjne, należy sprawdzić, czy jest prawidłowo podłączone.
- Jeśli na ekranie został wyświetlony komunikat o błędzie, należy dokładnie zanotować jego treść. Komunikat ten może pomóc personelowi pomocy technicznej w zdiagnozowaniu i rozwiązaniu problemu.
- Jeżeli w programie wystąpi komunikat o błędzie, sprawdź dokumentację programu.



**UWAGA:** Procedury opisane w tym dokumencie opierają się na założeniu, że wykorzystywany jest domyślny widok systemu Windows, więc przełączenie komputera Dell do widoku klasycznego (Windows Classic) może spowodować różnice w opcjach.

## Problemy z baterią

 **PRZESTROGA:** Nieprawidłowe zainstalowanie nowej baterii może grozić jej wybuchem. Baterię należy wymieniać tylko na baterię tego samego typu lub jego odpowiednik zalecany przez producenta. Zużyte baterie należy utylizować zgodnie z instrukcjami producenta.

 **PRZESTROGA:** Przed rozpoczęciem procedur opisanych w tej sekcji należy wykonać instrukcje dotyczące bezpieczeństwa zamieszczone w *Przewodniku z informacjami o produkcji*.

**WYMIEN BATERIĘ** — Jeśli jest konieczne częste ustawianie daty i godziny po włączeniu komputera lub jeśli podczas uruchamiania systemu jest wyświetlana nieprawidłowa data lub godzina, należy wymienić baterię (zobacz „Wymienianie baterii” w *Podręczniku użytkownika*). Jeśli bateria nadal nie działa prawidłowo, skontaktuj się z firmą Dell (zobacz „Kontakt z firmą Dell” w *Podręczniku użytkownika*).

## Problemy z napędami

 **PRZESTROGA:** Przed rozpoczęciem procedur opisanych w tej sekcji należy wykonać instrukcje dotyczące bezpieczeństwa zamieszczone w *Przewodniku z informacjami o produkcji*.

### SPRAWDŹ, CZY SYSTEM MICROSOFT WINDOWS ROZPOZNAJE NAPĘD —

*Windows XP:*

- Kliknij przycisk **Start**, a następnie kliknij polecenie **Mój komputer**.

*Windows Vista:*

- Kliknij przycisk Start systemu Windows Vista , a następnie kliknij polecenie **Computer** (Komputer).

Jeśli napędu nie ma na liście, wykonaj pełne sprawdzenie programem antywirusowym, aby wyszukać i usunąć wirusy. Wirusy mogą niekiedy powodować, że system Windows nie rozpoznaje napędów.

### SPRAWDŹ NAPĘD —

- Włóż do napędu inną dyskietkę, aby się upewnić, że przyczyną błędu nie jest uszkodzona dyskietka.
- Włóż do napędu dyskietkę rozruchową i uruchom ponownie komputer.

**OCZYŚĆ NAPĘD LUB DYSK** — Zobacz „Widok z tyłu (orientacja pozioma)” na stronie 162.

## SPRAWDŹ POŁĄCZENIA KABLI

**URUCHOM NARZĘDZIE DO ROZWIĄZYWANIA PROBLEMÓW ZE SPRZĘTEM** — Patrz rozdział „Przywracanie systemu operacyjnego” w *Podręczniku użytkownika*.

**URUCHOM PROGRAM DELL DIAGNOSTICS** — „Dell Diagnostics” na stronie 175.

## Problemy z napędami optycznymi



**UWAGA:** Pracujący z dużą szybkością napęd optyczny powoduje wibracje i wywołuje hałas. Jest to zjawisko normalne, które nie oznacza uszkodzenia napędu ani nośnika.



**UWAGA:** Ze względu na różnice między poszczególnymi regionami świata oraz różne stosowane formaty dysków, nie wszystkie dyski DVD można odtwarzać w każdym napędzie DVD.

## DOSTOSUJ GŁOŚNOŚĆ W SYSTEMIE WINDOWS —

- Kliknij ikonę głośnika, znajdującą się w prawym dolnym rogu ekranu.
- Upewnij się, że poziom głośności jest odpowiednio wysoki, klikając suwak i przeciągając go w górę.
- Upewnij się, że dźwięk nie jest wyciszony, klikając wszystkie zaznaczone pola.

**SPRAWDŹ GŁOŚNIKI I GŁOŚNIK NISKOTONOWY** — Zobacz „Problemy z dźwiękiem i głośnikami” na stronie 192.

## Problemy z zapisem w napędzie optycznym

**ZAMKNIJ INNE PROGRAMY** — Napęd optyczny musi odbierać ciągły strumień danych podczas zapisywania. Przerwanie strumienia danych powoduje wystąpienie błędu. Przed rozpoczęciem zapisu w napędzie optycznym zamknij wszystkie programy.

**WYŁĄCZ TRYB GOTOWOŚCI W SYSTEMIE WINDOWS PRZED ROZPOCZĘCIEM ZAPISU NA DYSKU** — Aby uzyskać informacje o trybach zarządzania energią, wyszukaj słowo kluczowe *standby* (tryb gotowości) w Centrum pomocy i obsługi technicznej systemu Windows.

## Problemy z dyskiem twardym

### URUCHOM PROGRAM CHECK DISK —

*Windows XP:*

- 1 Kliknij przycisk **Start**, a następnie kliknij polecenie **Mój komputer**.
- 2 Kliknij prawym przyciskiem myszy **Dysk lokalny C:**.
- 3 Kliknij **Właściwości** → **Narzędzia** → **Sprawdź**.
- 4 Kliknij polecenie **Skanuj dysk i próbuj odzyskać uszkodzone sektory**, a następnie kliknij przycisk **Rozpocznij**.

Windows Vista:

1 Kliknij przycisk **Start** , a następnie kliknij polecenie **Computer** (Komputer).

2 Kliknij prawym przyciskiem myszy **Dysk lokalny C:**.

3 Kliknij **Properties** (Właściwości) → **Tools** (Narzędzia) → **Check Now** (Sprawdź).

Może zostać wyświetlone okno **User Account Control** (Kontrola konta użytkownika).

Jeżeli jesteś administratorem komputera, kliknij przycisk **Continue** (Kontynuuj); w przeciwnym razie zwróć się do administratora, aby wykonał żądaną akcję.

4 Postępuj zgodnie z instrukcjami wyświetlanymi na ekranie.

## Problemy z pocztą e-mail, modemem i Internetem

 **PRZESTROGA:** Przed rozpoczęciem procedur opisanych w tej sekcji należy wykonać instrukcje dotyczące bezpieczeństwa zamieszczone w *Przewodniku z informacjami o produkcji*.

 **UWAGA:** Modem należy przyłączać tylko do gniazdka analogowej linii telefonicznej. Modem nie działa, jeśli jest podłączony do cyfrowego gniazdka telefonicznego.

 **UWAGA:** Nie należy przyłączać kabla telefonicznego do gniazdka sieciowego (zobacz „Złącza na panelu tylnym” w *Podręczniku użytkownika*).

**SPRAWDŹ USTAWIENIA ZABEZPIECZEŃ W PROGRAMIE MICROSOFT OUTLOOK EXPRESS** — Jeżeli nie możesz otworzyć załączników listów:

1 W programie Outlook Express kliknij **Narzędzia** → **Opcje** → **Zabezpieczenia**.

2 Kliknij opcję **Nie zezwalaj na załączniki**, aby usunąć jej zaznaczenie.

**SPRAWDŹ POŁĄCZENIE Z LINIĄ TELEFONICZNĄ**

**SPRAWDŹ GNIAZDKO TELEFONICZNE**

**PODŁĄCZ MODEM BEZPOŚREDNIO DO GNIAZDKA TELEFONICZNEGO W ŚCIANIE**

**UŻYJ INNEJ LINII TELEFONICZNEJ** —

- Sprawdź, czy linia telefoniczna jest przyłączona do gniazda w modemie (gniazdo ma zieloną etykietkę lub umieszczoną obok ikonę złącza).
- Upewnij się, że przy włożeniu złącza linii telefonicznej do złącza modemu słychać kliknięcie.
- Odłącz przewód linii telefonicznej od modemu i przyłącz go do telefonu, a następnie sprawdź, czy słychać sygnał wybierania.
- Jeśli inne urządzenia telefoniczne, takie jak automatyczne sekretarki, faksy, urządzenia przeciwprzepięciowe lub rozdzielacze, współużytkują tę linię, omiń je i podłącz modem bezpośrednio do gniazdka telefonicznego. Jeżeli używany kabel ma ponad 3 metry (10 stóp) długości, użyj krótszego kabla.

## URUCHOM PROGRAM DO DIAGNOSTYKI MODEMU —

*Windows XP:*

1 Kliknij **Start** → **Wszystkie programy** → **Modem Helper**.

2 Aby zidentyfikować i rozwiązać problemy z modemem, postępuj zgodnie z instrukcjami wyświetlanymi na ekranie. (Program Modem Helper nie jest dostępny na wszystkich komputerach).

*Windows Vista:*

1 Kliknij **Start**  → **All Programs** (Wszystkie programy) → **Modem Diagnostic Tool** (Narzędzie diagnostyczne modemu).

2 Aby zidentyfikować i rozwiązać problemy z modemem, postępuj zgodnie z instrukcjami wyświetlanymi na ekranie. (Program do diagnostyki modemu nie jest dostępny na wszystkich komputerach).

## SPRAWDŹ, CZY MODEM KOMUNIKUJE SIĘ Z SYSTEMEM WINDOWS —

*Windows XP:*

1 Kliknij **Start** → **Panel sterowania** → **Drukarki i inny sprzęt** → **Opcje telefonu i modemu** → **Modemy**.

2 Kliknij port COM modemu → **Właściwości** → **Diagnostyka** → **Kwerenda modemu** w celu sprawdzenia, czy modem komunikuje się z systemem Windows.

Jeśli na wszystkie polecenia uzyskano odpowiedź, oznacza to, że modem działa prawidłowo.

*Windows Vista:*

1 Kliknij **Start**  → **Control Panel** (Panel sterowania) → **Hardware and Sound** (Sprzęt i dźwięk) → **Phone and Modem Options** (Opcje telefonu i modemu) → **Modems** (Modemy).

2 Kliknij port COM modemu → **Properties** (Właściwości) → **Diagnostics** (Diagnostyka) → **Query Modem** (Kwerenda modemu) w celu sprawdzenia, czy modem komunikuje się z systemem Windows.

Jeśli na wszystkie polecenia uzyskano odpowiedź, oznacza to, że modem działa prawidłowo.

## SPRAWDŹ, CZY KOMPUTER JEST POŁĄCZONY Z INTERNETEM —

Sprawdź, czy posiadasz aktualny abonament u usługodawcy internetowego. Po otwarciu programu poczty e-mail Outlook Express kliknij menu **Plik**. Jeśli jest zaznaczona opcja **Pracuj w trybie offline**, kliknij ją, aby ją wyłączyć, i nawiąż połączenie z siecią Internet. W celu uzyskania pomocy skontaktuj się ze swoim dostawcą usług Internetowych.

## Komunikaty o błędach



**PRZESTROGA:** Przed rozpoczęciem procedur opisanych w tej sekcji należy wykonać instrukcje dotyczące bezpieczeństwa zamieszczone w *Przewodniku z informacjami o produkcji*.

Jeśli komunikatu o błędzie nie ma na liście, należy zapoznać się z dokumentacją systemu operacyjnego lub programu, który był uruchomiony w momencie wyświetlenia komunikatu.

**A FILENAME CANNOT CONTAIN ANY OF THE FOLLOWING CHARACTERS (NAZWA PLIKU NIE MOŻE ZAWIERAĆ ŻADNEGO Z NASTĘPUJĄCYCH ZNAKÓW): \ / : \* ? " > | —** Nie używaj tych znaków w nazwach plików.

**A REQUIRED .DLL FILE WAS NOT FOUND (NIE ODNALEZIONO WYMAGANEGO PLIKU DLL)** — W programie, który próbujesz uruchomić, brakuje istotnego pliku. Aby usunąć, a następnie ponownie zainstalować program:

*Windows XP:*

- 1 Kliknij **Start** → **Panel sterowania** → **Dodaj lub usuń programy** → **Programy i funkcje**.
- 2 Wybierz program, który chcesz usunąć.
- 3 Kliknij przycisk **Odinstaluj**.
- 4 Instrukcje dotyczące instalacji można znaleźć w dokumentacji programu.

*Windows Vista:*

- 1 Kliknij **Start**  → **Control Panel** (Panel sterowania) → **Programs** (Programy) → **Programs and Features** (Programy i funkcje).
- 2 Wybierz program, który chcesz usunąć.
- 3 Kliknij przycisk **Uninstall** (Odinstaluj).
- 4 Instrukcje dotyczące instalacji można znaleźć w dokumentacji programu.

**drive letter : \ IS NOT ACCESSIBLE. THE DEVICE IS NOT READY (NAPĘD X:\ NIE JEST DOSTĘPNY. URZĄDZENIE NIE JEST GOTOWE)** — Napęd nie może odczytać dysku. Włóż dysk do napędu i spróbuj ponownie.

**INSERT BOOTABLE MEDIA (WŁÓŻ NOŚNIK ROZRUCHOWY)** — Włóż dyskietkę rozruchową lub rozruchowy dysk CD albo DVD.

**NON-SYSTEM DISK ERROR (DYSK NIE JEST DYSKIEM SYSTEMOWYM)** — Usuń dyskietkę z napędu i uruchom ponownie komputer.

**NOT ENOUGH MEMORY OR RESOURCES. CLOSE SOME PROGRAMS AND TRY AGAIN (NIEWYSTARCZAJĄCA ILOŚĆ PAMIĘCI LUB ZASOBÓW. ZAMKNIJ NIEKTÓRE PROGRAMY I SPRÓBUJ PONOWNIE)** — Zamknij wszystkie okna i otwórz program, którego chcesz używać. Niekiedy przywrócenie zasobów komputera może wymagać jego ponownego uruchomienia. W takim przypadku jako pierwszy uruchom program, którego chcesz używać.

**OPERATING SYSTEM NOT FOUND (NIE ODNALEZIONO SYSTEMU OPERACYJNEGO)** — Skontaktuj się z firmą Dell (zobacz „Kontakt z firmą Dell” w *Podręczniku użytkownika*).

## Problemy z urządzeniami IEEE 1394



**PRZESTROGA:** Przed rozpoczęciem procedur opisanych w tej sekcji należy wykonać instrukcje dotyczące bezpieczeństwa zamieszczone w *Przewodniku z informacjami o produkcji*.

**UPEWNIJ SIĘ, ŻE KABEL URZĄDZENIA IEEE 1394 JEST PRAWIDŁOWO PODŁĄCZONY DO URZĄDZENIA I ZŁĄCZA W KOMPUTERZE**

**UPEWNIJ SIĘ, ŻE URZĄDZENIE IEEE 1394 JEST WŁĄCZONE W PROGRAMIE KONFIGURACJI SYSTEMU** — Zobacz „Opcje konfiguracji systemu” w *Podręczniku użytkownika*.

**SPRAWDŹ, CZY SYSTEM WINDOWS ROZPOZNAJE URZĄDZENIE IEEE 1394** —

*Windows XP:*

1 Kliknij przycisk **Start**, a następnie kliknij polecenie **Panel sterowania**.

2 W obszarze **Wybierz kategorię** kliknij **Wydajność i konserwacja** → **System** → **Właściwości systemu** → **Sprzęt** → **Menedżer urządzeń**.

*Windows Vista:*

1 Kliknij **Start**  → **Control Panel** (Panel sterowania) → **Hardware and Sound** (Sprzęt i dźwięk).

2 Kliknij opcję **Device Manager** (Menedżer urządzeń).

Jeśli urządzenie IEEE 1394 znajduje się na liście, zostało rozpoznane przez system Windows.

**UPEWNIJ SIĘ, ŻE KARTA IEEE 1394 JEST PRAWIDŁOWO OSADZONA**

**SPRAWDŹ, CZY KABEL URZĄDZENIA IEEE 1394 JEST PRAWIDŁOWO OSADZONY W ZŁĄCZACH NA PŁYTCIE SYSTEMOWEJ I NA PRZEDNIM PANELU WE/WY**

**JEŚLI PROBLEM DOTYCZY URZĄDZENIA IEEE 1394 DOSTARCZONEGO PRZEZ FIRMĘ DELL** — Skontaktuj się z firmą Dell (zobacz „Kontakt z firmą Dell” w *Podręczniku użytkownika*).

**GDY PROBLEMY DOTYCZĄ URZĄDZENIA IEEE 1394, KTÓREGO NIE DOSTARCZYŁA FIRMA DELL** — Skontaktuj się z producentem urządzenia IEEE 1394.



## Problemy z klawiaturą



**PRZESTROGA:** Przed rozpoczęciem procedur opisanych w tej sekcji należy wykonać instrukcje dotyczące bezpieczeństwa zamieszczone w *Przewodniku z informacjami o produkcji*.

### SPRAWDŹ KABEL KLAWIATURY —

- Sprawdź, czy kabel klawiatury jest prawidłowo podłączony do komputera.
- Wyłącz komputer (zobacz „Wyłączanie komputera” w *Podręczniku użytkownika*), podłącz kabel klawiatury zgodnie ze schematem konfiguracji komputera i uruchom ponownie komputer.
- Sprawdź, czy kabel nie jest naderwany lub w inny sposób uszkodzony oraz czy w złączu kabla nie ma wygiętych lub wyłamanych styków. Wyprostuj wygięte styki.
- Odłącz wszelkie przedłużacze i podłącz klawiaturę bezpośrednio do komputera.

**WYKONAJ TEST KLAWIATURY** — Podłącz do komputera poprawnie działającą klawiaturę i spróbuj jej użyć.

### URUCHOM NARZĘDZIE DO ROZWIĄZYWANIA PROBLEMÓW ZE SPRZĘTEM —

Zobacz „Przywracanie systemu operacyjnego” w *Podręczniku użytkownika*.

## Blokowanie się komputera i problemy z oprogramowaniem



**PRZESTROGA:** Przed rozpoczęciem procedur opisanych w tej sekcji należy wykonać instrukcje dotyczące bezpieczeństwa zamieszczone w *Przewodniku z informacjami o produkcji*.

## Nie można uruchomić komputera

**SPRAWDŹ LAMPKI DIAGNOSTYCZNE** — Zobacz „Lampki zasilania” na stronie 164.

**UPEWNIJ SIĘ, ŻE KABEL ZASILANIA JEST PRAWIDŁOWO PODŁĄCZONY DO KOMPUTERA I GNIAZDKA ZASILANIA**

## Komputer nie reaguje na polecenia



**OSTRZEŻENIE:** Jeśli nie można zamknąć systemu operacyjnego, może nastąpić utrata danych.

**WYŁĄCZ KOMPUTER** — Jeśli komputer nie reaguje na naciśnięcia klawisza klawiatury ani ruch myszy, naciśnij i przytrzymaj przycisk zasilania przez przynajmniej 8 do 10 sekund, aż komputer wyłączy się, a następnie uruchom go ponownie.

## Program nie reaguje na polecenia

### ZAKOŃCZ DZIAŁANIE PROGRAMU —

- 1 Naciśnij jednocześnie klawisze <Ctrl><Shift><Esc>, aby otworzyć okno Task Manager (Menedżer zadań).
- 2 Kliknij kartę **Applications** (Aplikacje).
- 3 Kliknij nazwę programu, który nie reaguje na polecenia.
- 4 Kliknij przycisk **End Task** (Zakończ zadanie).

## Powtarzające się awarie programu



**UWAGA:** W dokumentacji oprogramowania, na dyskietce albo dysku CD lub DVD są zwykle dołączane instrukcje dotyczące instalowania.

**SPRAWDŹ DOKUMENTACJĘ PROGRAMU —** Jeżeli jest to konieczne, odinstaluj i ponownie zainstaluj program.

## Program jest przeznaczony dla wcześniejszej wersji systemu operacyjnego Windows

### URUCHOM KREATORA ZGODNOŚCI PROGRAMÓW —

*Windows XP:*

Kreator zgodności programów konfiguruje program tak, że działa on w środowisku podobnym do środowisk innych niż system operacyjny Windows XP.

- 1 Kliknij **Start** → **Wszystkie programy** → **Akcesoria** → **Kreator zgodności programów** → **Dalej**.
- 2 Postępuj zgodnie z instrukcjami wyświetlanymi na ekranie.

*Windows Vista:*

Kreator zgodności programów konfiguruje program tak, że działa on w środowisku podobnym do środowisk innych niż system operacyjny Windows Vista.

- 1 Kliknij **Start**  → **Control Panel** (Panel sterowania) → **Programs** (Programy) → **Use an older program with this version of Windows** (Użyj starszego programu z tą wersją systemu Windows).
- 2 Na ekranie powitalnym kliknij przycisk **Next** (Dalej).
- 3 Postępuj zgodnie z instrukcjami wyświetlanymi na ekranie.

## Został wyświetlony niebieski ekran

**WYŁĄCZ KOMPUTER** — Jeśli komputer nie reaguje na naciśnięcia klawisza klawiatury ani ruch myszy, naciśnij i przytrzymaj przycisk zasilania przez przynajmniej 8 do 10 sekund, aż komputer wyłączy się, a następnie uruchom go ponownie.

## Inne problemy z oprogramowaniem

**SPRAWDŹ DOKUMENTACJĘ DOSTARCZONĄ Z OPROGRAMOWANIEM LUB SKONTAKTUJ SIĘ Z PRODUCENTEM OPROGRAMOWANIA W CELU UZYSKANIA INFORMACJI NA TEMAT ROZWIĄZYWANIA PROBLEMÓW** —

- Sprawdź, czy program jest zgodny z systemem operacyjnym zainstalowanym w komputerze.
- Sprawdź, czy komputer spełnia minimalne wymagania sprzętowe potrzebne do uruchomienia programu. Zapoznaj się z dokumentacją oprogramowania.
- Sprawdź, czy program został poprawnie zainstalowany i skonfigurowany.
- Sprawdź, czy sterowniki urządzeń nie powodują konfliktów z programem.
- Jeżeli jest to konieczne, odinstaluj i ponownie zainstaluj program.

## NIEZWŁOCZNIE UTWÓRZ KOPIE ZAPASOWE SWOICH PLIKÓW

**SPRAWDŹ DYSK TWARDY, DYSKIETKI I DYSKI CD ZA POMOCĄ PROGRAMU ANTYWIRUSOWEGO**

**ZAPISZ I ZAMKNIJ OTWARTE PLIKI LUB PROGRAMY I WYŁĄCZ KOMPUTER ZA POMOCĄ MENU START**

## Problemy z pamięcią



**PRZESTROGA:** Przed rozpoczęciem procedur opisanych w tej sekcji należy wykonać instrukcje dotyczące bezpieczeństwa zamieszczone w *Przewodniku z informacjami o produkcji*.

**JEŚLI ZOSTAŁ WYŚWIETLANY KOMUNIKAT O NIEWYSTARCZAJĄCEJ ILOŚCI PAMIĘCI** —

- Zapisz i zamknij wszystkie otwarte pliki i zakończ działanie wszystkich otwartych programów, których nie używasz, aby sprawdzić, czy spowoduje to rozwiązanie problemu.
- Informacje na temat minimalnych wymagań dotyczących pamięci znajdują się w dokumentacji oprogramowania. W razie potrzeby zainstaluj dodatkową pamięć (zobacz „Instalowanie modułu pamięci” w *Podręczniku użytkownika*).
- Popraw osadzenie modułów pamięci (zobacz „Pamięć” w *Podręczniku użytkownika*), aby mieć pewność, że komputer prawidłowo komunikuje się z pamięcią.
- Uruchom program diagnostyczny Dell Diagnostics („Dell Diagnostics” na stronie 175).

## JEŻELI WYSTĘPUJĄ INNE PROBLEMY Z PAMIĘCIĄ —

- Popraw osadzenie modułów pamięci (zobacz „Pamięć” w *Podręczniku użytkownika*), aby mieć pewność, że komputer prawidłowo komunikuje się z pamięcią.
- Upewnij się, że postępujesz zgodnie ze wskazówkami instalacji pamięci (zobacz „Instalowanie modułu pamięci” w *Podręczniku użytkownika*).
- Upewnij się, że komputer obsługuje zainstalowane moduły pamięci. Aby uzyskać więcej informacji o typach pamięci obsługiwanych przez komputer, zobacz „Pamięć” w *Podręczniku użytkownika*.
- Uruchom program diagnostyczny Dell Diagnostics („Dell Diagnostics” na stronie 175).

## Problemy z myszą

 **PRZESTROGA:** Przed rozpoczęciem procedur opisanych w tej sekcji należy wykonać instrukcje dotyczące bezpieczeństwa zamieszczone w *Przewodniku z informacjami o produkcji*.

### SPRAWDŹ KABEL MYSZY —

- Sprawdź, czy kabel nie jest naderwany lub w inny sposób uszkodzony oraz czy w złączu kabla nie ma wygiętych lub wyłamanych styków. Wyprostuj wygięte styki.
- Odłącz wszelkie przedłużacze i przyłącz mysz bezpośrednio do komputera.
- Sprawdź, czy kabel myszy jest przyłączony zgodnie ze schematem konfiguracji komputera.

### URUCHOM PONOWNIE KOMPUTER —

- 1 Naciśnij jednocześnie klawisze <Ctrl><Esc>, aby wyświetlić menu **Start**.
- 2 Naciśnij klawisz <k>, naciśnij klawisze strzałek w górę i w dół, aby zaznaczyć polecenie **Shut down** (Zamknij) lub **Turn Off** (Wyłącz), a następnie naciśnij klawisz <Enter>.
- 3 Po wyłączeniu komputera ponownie podłącz kabel myszy zgodnie ze schematem konfiguracji komputera.
- 4 Włącz komputer.

**SPRAWDŹ MYSZ** — Podłącz do komputera poprawnie działającą mysz i spróbuj jej użyć.

### SPRAWDŹ USTAWIENIA MYSZY —

*Windows XP:*

- 1 Kliknij **Start** → **Panel sterowania** → **Mysz**.
- 2 W razie potrzeby dostosuj ustawienia.

*Windows Vista:*

- 1 Kliknij **Start**  → **Control Panel** (Panel sterowania) → **Hardware and Sound** (Sprzęt i dźwięk) → **Mouse** (Mysz).
- 2 W razie potrzeby dostosuj ustawienia.

**PONOWNIE ZAINSTALUJ STEROWNIK MYSZY** — Zobacz „Sterowniki” w *Podręczniku użytkownika*.

**URUCHOM NARZĘDZIE DO ROZWIĄZYWANIA PROBLEMÓW ZE SPRZĘTEM** — Zobacz „Przywracanie systemu operacyjnego” w *Podręczniku użytkownika*.

### Problemy z siecią

 **PRZESTROGA:** Przed rozpoczęciem procedur opisanych w tej sekcji należy wykonać instrukcje dotyczące bezpieczeństwa zamieszczone w *Przewodniku z informacjami o produkcji*.

**SPRAWDŹ LAMPKĘ KARTY SIECIOWEJ Z TYŁU KOMPUTERA** — Jeśli lampka integralności łącza jest wyłączona (zobacz „Sterowanie i lampki” w *Podręczniku użytkownika*), nie ma łączności sieciowej. Wymień kabel sieciowy.

**SPRAWDŹ ZŁĄCZE KABLA SIECIOWEGO** — Upewnij się, że kabel sieciowy jest prawidłowo podłączony do złącza sieciowego z tyłu komputera i do gniazdka sieciowego.

**URUCHOM PONOWNIE KOMPUTER I SPRÓBUJ ZALOGOWAĆ SIĘ DO SIECI**

**SPRAWDŹ USTAWIENIA SIECI** — Skontaktuj się z administratorem sieci lub osobą, która konfigurowała sieć, aby sprawdzić, czy używane ustawienia są poprawne i czy sieć działa.

**URUCHOM NARZĘDZIE DO ROZWIĄZYWANIA PROBLEMÓW ZE SPRZĘTEM** — Patrz rozdział „Przywracanie systemu operacyjnego” w *Podręczniku użytkownika*.

### Problemy z zasilaniem

 **PRZESTROGA:** Przed rozpoczęciem procedur opisanych w tej sekcji należy wykonać instrukcje dotyczące bezpieczeństwa zamieszczone w *Przewodniku z informacjami o produkcji*.

**JEŚLI LAMPKA ZASILANIA ŚWIECI NA ZIELONO, A KOMPUTER NIE REAGUJE NA POLECENIA** — Zobacz „Lampki zasilania” na stronie 164.

**JEŚLI LAMPKA ZASILANIA BŁYSKA NA ZIELONO** — Komputer znajduje się w trybie gotowości. Aby przywrócić normalne działanie, naciśnij dowolny klawisz na klawiaturze, porusz myszą lub naciśnij przycisk zasilania.

**JEŚLI LAMPKA ZASILANIA JEST WYŁĄCZONA** — Komputer jest wyłączony lub nie jest podłączony do zasilania.

- Popraw osadzenie kabla zasilania w złączu zasilania z tyłu komputera oraz w gniazdku elektrycznym.
- Sprawdź, czy można włączyć komputer bez pośrednictwa listew zasilania, przedłużaczy i wszelkich urządzeń zabezpieczających.

- Jeśli używasz listwy zasilania, upewnij się, że jest podłączona do gniazdka elektrycznego i włączona.
- Upewnij się, że gniazdko zasilania jest sprawne, sprawdzając je za pomocą innego urządzenia, na przykład lampy.
- Upewnij się, że główny kabel zasilania i kabel panelu przedniego są prawidłowo podłączone do płyty systemowej (zobacz „Komponenty płyty systemowej” w *Podręczniku użytkownika*).

**JEŚLI LAMPKA ZASILANIA BŁYSKA NA POMARAŃCZOWO** — Komputer otrzymuje zasilanie z zewnątrz, ale mógł wystąpić wewnętrzny problem z zasilaniem.

- Upewnij się, że przełącznik wyboru napięcia, jeśli istnieje, jest ustawiony zgodnie z napięciem prądu zmiennego w miejscu używania komputera.
- Upewnij się, że główny kabel zasilania i kabel panelu przedniego są prawidłowo podłączone do płyty systemowej (zobacz „Komponenty płyty systemowej” w *Podręczniku użytkownika*).

**JEŚLI LAMPKA ZASILANIA ŚWIECI CIĄGŁYM POMARAŃCZOWYM ŚWIATŁEM** —

Jedno z urządzeń może być uszkodzone lub być niepoprawnie zainstalowane.

- Wyjmij, a następnie ponownie zainstaluj wszystkie moduły pamięci (zobacz „Pamięć” w *Podręczniku użytkownika*).
- Wyjmij, a następnie ponownie zainstaluj karty rozszerzeń, w tym karty grafiki (zobacz „Wyjmowanie karty PCI” w *Podręczniku użytkownika*).

**WYELIMINUJ ZAKŁÓCENIA** — Możliwe przyczyny zakłóceń są następujące:

- Przedłużacze zasilania, klawiatury i myszy
- Zbyt duża liczba urządzeń podłączonych do tej samej listwy zasilania
- Wiele listew zasilania podłączonych do tego samego gniazdka elektrycznego

## Problemy z drukarką



**PRZESTROGA:** Przed rozpoczęciem procedur opisanych w tej sekcji należy wykonać instrukcje dotyczące bezpieczeństwa zamieszczone w *Przewodniku z informacjami o produkcji*.



**UWAGA:** Jeżeli potrzebna jest pomoc techniczna dotycząca drukarki, należy skontaktować się z jej producentem.

**SPRAWDŹ DOKUMENTACJĘ DRUKARKI** — Zapoznaj się z dokumentacją drukarki w celu uzyskania informacji na temat ustawień i rozwiązywania problemów.

**SPRAWDŹ, CZY DRUKARKA JEST WŁĄCZONA**

**SPRAWDŹ POŁĄCZENIA KABLI DRUKARKI** —

- Informacje dotyczące połączeń kabla znajdują się w dokumentacji drukarki.
- Upewnij się, że kabel drukarki jest prawidłowo podłączony do drukarki i do komputera.

**SPRAWDŹ GNIAZDKO ELEKTRYCZNE** — Upewnij się, że gniazdko zasilania jest sprawne, sprawdzając je za pomocą innego urządzenia, na przykład lampy.

**SPRAWDŹ, CZY SYSTEM WINDOWS ROZPOZNAJE DRUKARKĘ** —

*Windows XP:*

- 1 Kliknij **Start** → **Panel sterowania** → **Drukarki i inny sprzęt** → **Wyświetl zainstalowane drukarki lub faks-drukarki**.
- 2 Jeśli drukarka jest wymieniona na liście, kliknij prawym przyciskiem myszy jej ikonę.
- 3 Kliknij **Właściwości** → **Porty**. W przypadku drukarki równoległej upewnij się, że opcja **Drukuj do następujących portów**: ustawiona jest na **LPT1 (Port drukarki)**. W przypadku drukarki z interfejsem USB upewnij się, że dla opcji **Drukuj do następujących portów**: wybrano ustawienie **USB**.

*Windows Vista:*

- 1 Kliknij **Start**  → **Control Panel** (Panel sterowania) → **Hardware and Sound** (Sprzęt i dźwięk) → **Printer** (Drukarka).
- 2 Jeśli drukarka jest wymieniona na liście, kliknij prawym przyciskiem myszy jej ikonę.
- 3 Kliknij polecenie **Properties** (Właściwości), a następnie kliknij polecenie **Ports** (Porty).
- 4 W razie potrzeby dostosuj ustawienia.

**ZAINSTALUJ PONOWNIE STEROWNIK DRUKARKI** — Aby uzyskać informacje na temat instalowania sterownika drukarki, zapoznaj się z dokumentacją drukarki.

## Problemy ze skanerem



**PRZESTROGA:** Przed rozpoczęciem procedur opisanych w tej sekcji należy wykonać instrukcje dotyczące bezpieczeństwa zamieszczone w *Przewodniku z informacjami o produkcji*.



**UWAGA:** Jeżeli potrzebna jest pomoc techniczna dotycząca skanera, należy skontaktować się z jego producentem.

**SPRAWDŹ DOKUMENTACJĘ SKANERA** — Informacje dotyczące konfiguracji oraz rozwiązywania problemów znajdują się w dokumentacji skanera.

**ODBLOKUJ SKANER** — Jeśli skaner ma zatrask lub przycisk blokady, sprawdź, czy jest odblokowany.

**PONOWNIE URUCHOM KOMPUTER I JESZCZE RAZ SPRAWDŹ SKANER**

**SPRAWDŹ POŁĄCZENIA KABLI** —

- Informacje dotyczące połączeń kabli można znaleźć w dokumentacji skanera.
- Upewnij się, że kable skanera są prawidłowo przyłączone do skanera i do komputera.

## SPRAWDŹ, CZY SKANER JEST ROZPOZNAWANY PRZEZ SYSTEM MICROSOFT WINDOWS —

*Windows XP:*

1 Kliknij **Start** → **Panel sterowania** → **Drukarki i inny sprzęt** → **Skanery i aparaty fotograficzne**.

2 Jeśli skaner jest wymieniony na liście, został rozpoznany przez system Windows.

*Windows Vista:*

1 Kliknij **Start**  → **Control Panel** (Panel sterowania) → **Hardware and Sound** (Sprzęt i dźwięk) → **Scanners and Cameras** (Skanery i aparaty fotograficzne).

2 Jeśli skaner jest wymieniony na liście, został rozpoznany przez system Windows.

**ZAINSTALUJ PONOWNIE STEROWNIK SKANERA** — Instrukcje instalacyjne można znaleźć w dokumentacji skanera.

### Problemy z dźwiękiem i głośnikami



**PRZESTROGA:** Przed rozpoczęciem procedur opisanych w tej sekcji należy wykonać instrukcje dotyczące bezpieczeństwa zamieszczone w *Przewodniku z informacjami o produkcji*.

### Brak dźwięku z głośników



**UWAGA:** Ustawienia poziomu dźwięku w odtwarzaczu plików MP3 i w innych odtwarzaczach multimedialnych mogą przesłonić systemowe ustawienie poziomu dźwięku Windows. Zawsze należy sprawdzić, czy dźwięk nie został nadmiernie przyciszony lub wyłączony w odtwarzaczu multimedialnym.

**SPRAWDŹ POŁĄCZENIA KABLI GŁOŚNIKÓW** — Upewnij się, że głośniki są połączone tak jak przedstawiono to na schemacie konfiguracyjnym dołączonym do głośników. Jeżeli została zakupiona karta dźwiękowa, upewnij się, że głośniki są podłączone do tej karty.

**UPEWNIJ SIĘ, ŻE GŁOŚNIK NISKOTONOWY (SUBWOOFER) ORAZ INNE GŁOŚNIKI SĄ WŁĄCZONE** — Zapoznaj się ze schematem konfiguracyjnym dołączonym do głośników. Jeśli głośniki są wyposażone w regulatory głośności, dostosuj poziom głośności oraz tony niskie i wysokie, aby wyeliminować zniekształcenia.

**DOSTOSUJ GŁOŚNOŚĆ W SYSTEMIE WINDOWS** — Kliknij ikonę głośnika znajdującą się w prawym dolnym rogu ekranu. Upewnij się, że dźwięk jest wystarczająco głośny i nie jest wyciszony.

**ODŁĄCZ SŁUCHAWKI OD ZŁĄCZA SŁUCHAWKOWEGO** — Dźwięk w głośnikach jest automatycznie wyłączany, gdy słuchawki są podłączone do złącza słuchawkowego, znajdującego się na panelu przednim komputera.



**SPRAWDŹ GNIAZDKO ELEKTRYCZNE** — Upewnij się, że gniazdko zasilania jest sprawne, sprawdzając je za pomocą innego urządzenia, na przykład lampy.

**WYELIMINUJ POTENCJALNE ŹRÓDŁA ZAKŁÓCEŃ** — Wyłącz znajdujące się blisko wentylatory, lampy fluorescencyjne lub halogenowe, aby sprawdzić, czy zakłócenia pochodzą od tych urządzeń.

**WYKONAJ DIAGNOSTYKĘ GŁOŚNIKÓW**

**PONOWNIE ZAINSTALUJ STEROWNIK DŹWIĘKU** — Zobacz „Sterowniki” w *Podręczniku użytkownika*.

**URUCHOM NARZĘDZIE DO ROZWIĄZYWANIA PROBLEMÓW ZE SPRZĘTEM** — Patrz rozdział „Przywracanie systemu operacyjnego” w *Podręczniku użytkownika*.

## Brak dźwięku w słuchawkach

**SPRAWDŹ POŁĄCZENIE KABLA SŁUCHAWEK** — Sprawdź, czy kabel słuchawek jest prawidłowo podłączony do złącza słuchawek (zobacz „Informacje o komputerze” w *Podręczniku użytkownika*).

**DOSTOSUJ GŁOŚNOŚĆ W SYSTEMIE WINDOWS** — Kliknij ikonę głośnika znajdującą się w prawym dolnym rogu ekranu. Upewnij się, że dźwięk jest wystarczająco głośny i nie jest wyciszony.

## Problemy z obrazem i monitorem



**PRZESTROGA:** Przed rozpoczęciem procedur opisanych w tej sekcji należy wykonać instrukcje dotyczące bezpieczeństwa zamieszczone w *Przewodniku z informacjami o produkcji*.



**OSTRZEŻENIE:** Jeśli w komputerze jest zainstalowana karta grafiki typu PCI Express, nie trzeba jej wyjmować podczas instalowania dodatkowych kart grafiki. Ta karta jest jednak wymagana do rozwiązywania problemów. Jeśli karta zostanie wymontowana, należy ją przechowywać w bezpiecznym miejscu. Aby uzyskać informacje na temat używanej karty grafiki, przejdź do witryny [support.euro.dell.com](http://support.euro.dell.com).

## Na ekranie nie ma obrazu



**UWAGA:** Procedury rozwiązywania problemów można znaleźć w dokumentacji monitora.

## SPRAWDŹ POŁĄCZENIA KABLI MONITORA —

- Sprawdź, czy kabel monitora jest podłączony do właściwej karty grafiki (w przypadku konfiguracji z dwiema kartami grafiki).
- Jeśli używasz adaptera DVI-VGA, sprawdź, czy adapter jest prawidłowo podłączony do karty grafiki i do monitora.

- Sprawdź, czy kabel monitora jest podłączony zgodnie ze schematem konfiguracji komputera.
- Odłącz wszelkie przedłużacze kabla wideo i podłącz monitor bezpośrednio do komputera.
- Zamień kable zasilania komputera i monitora, aby sprawdzić, czy jest uszkodzony kabel zasilania.
- Sprawdź, czy w złączach kabla nie ma wygiętych lub wyłamanych styków (brak niektórych styków w złączu kabla monitora jest rzeczą normalną).

#### **SPRAWDŹ LAMPKĘ ZASILANIA MONITORA —**

- Jeśli lampka zasilania świeci lub błyska, monitor jest zasilany.
- Jeśli lampka zasilania jest wyłączona, naciśnij mocno przycisk, aby upewnić się, że monitor jest włączony.
- Jeśli lampka zasilania błyska, naciśnij klawisz na klawiaturze lub porusz myszą, aby wznowić działanie komputera.

**SPRAWDŹ GNIAZDKO ELEKTRYCZNE —** Upewnij się, że gniazdko zasilania jest sprawne, sprawdzając je za pomocą innego urządzenia, na przykład lampy.

**SPRAWDŹ LAMPKI DIAGNOSTYCZNE —** „Lampki zasilania” na stronie 164.

### **Obraz na ekranie jest nieczytelny**

#### **SPRAWDŹ POŁĄCZENIA KABLI MONITORA —**

- Sprawdź, czy kabel monitora jest przyłączony do właściwej karty grafiki (w przypadku konfiguracji z dwiema kartami grafiki).
- Jeśli używasz opcjonalnego adaptera DVI-VGA, sprawdź, czy adapter jest prawidłowo przyłączony do karty grafiki i do monitora.
- Sprawdź, czy kabel monitora jest przyłączony zgodnie ze schematem konfiguracji komputera.
- Odłącz wszelkie przedłużacze kabla wideo i przyłącz monitor bezpośrednio do komputera.
- Zamień kable zasilania komputera i monitora, aby sprawdzić, czy jest uszkodzony kabel zasilania.
- Sprawdź, czy w złączach kabla nie ma wygiętych lub wyłamanych styków (brak niektórych styków w złączu kabla monitora jest rzeczą normalną).

#### **SPRAWDŹ LAMPKĘ ZASILANIA MONITORA —**

- Jeśli lampka zasilania świeci lub błyska, monitor jest zasilany.
- Jeśli lampka zasilania jest wyłączona, naciśnij mocno przycisk, aby upewnić się, że monitor jest włączony.
- Jeśli lampka zasilania błyska, naciśnij klawisz na klawiaturze lub porusz myszą, aby wznowić działanie komputera.

**SPRAWDŹ GNIAZDKO ELEKTRYCZNE** — Upewnij się, że gniazdko zasilania jest sprawne, sprawdzając je za pomocą innego urządzenia, na przykład lampy.

**SPRAWDŹ LAMPKI DIAGNOSTYCZNE** — Zobacz „Lampki zasilania” na stronie 164.

**SPRAWDŹ USTAWIENIA MONITORA** — W dokumentacji monitora można znaleźć informacje na temat dostosowywania kontrastu i jasności, rozmagnesowywania monitora i uruchamiania autotestu monitora.

**ODSUŃ GŁOŚNIK NISKOTONOWY OD MONITORA** — Jeśli używany system głośników zawiera również głośnik niskotonowy, zapewnij, że głośnik niskotonowy znajduje się przynajmniej 60 cm od monitora.

**ODSUŃ MONITOR OD ZEWNĘTRZNYCH ŹRÓDEŁ ZASILANIA** — Wentylatory, światła fluorescencyjne, lampy halogenowe i inne urządzenia elektryczne mogą powodować *drżenie* obrazu. Wyłącz znajdujące się w pobliżu urządzenia, aby sprawdzić, czy powodują zakłócenia.

**OBRÓĆ MONITOR, ABY WYELIMINOWAĆ ODBICIA PROMIENI SŁONECZNYCH I EWENTUALNE ZAKŁÓCENIA**

**DOSTOSUJ USTAWIENIA WYŚWIETLANIA SYSTEMU WINDOWS** —

*Windows XP:*

- 1 Kliknij **Start** → **Panel sterowania** → **Wygląd i kompozycje**.
- 2 Kliknij obszar, który chcesz zmienić, lub kliknij ikonę **Ekran**.
- 3 Wypróbuj różne ustawienia opcji **Jakość kolorów** i **Rozdzielczość ekranu**.

*Windows Vista:*

- 1 Kliknij **Start**  → **Control Panel** (Panel sterowania) → **Hardware and Sound** (Sprzęt i dźwięk) → **Personalization** (Personalizacja) → **Display Settings** (Ustawienia ekranu).
- 2 Dostosuj ustawienia opcji **Resolution** (Rozdzielczość) i **Colors settings** (Ustawienia kolorów).

**Niska jakość obrazu trójwymiarowego**

**SPRAWDŹ POŁĄCZENIA KABLA ZASILANIA KARTY GRAFIKI** —

Sprawdź, czy kabel zasilający kartę grafiki jest prawidłowo przyłączony do karty.

**SPRAWDŹ USTAWIENIA MONITORA** — W dokumentacji monitora można znaleźć informacje na temat dostosowywania kontrastu i jasności, rozmagnesowywania monitora i uruchamiania autotestu monitora.

**Tylko fragment ekranu jest czytelny**

**WŁĄCZ KOMPUTER I MONITOR, A NASTĘPNIE WYREGULUJ JASNOŚĆ**

**I KONTRAST MONITORA** — Jeśli monitor działa, możliwe, że uszkodzona jest karta grafiki. Skontaktuj się z firmą Dell (zobacz „Kontakt z firmą Dell” w *Podręczniku użytkownika*).



# Indeks

## B

bateria  
problemy, 179

## C

Check Disk, program, 180

## D

Dell Diagnostics, 175  
diagnostyka  
Dell, 175  
kody dźwiękowe, 170  
lampki, 156, 161, 166  
dokumentacja  
bezpieczeństwo, 140  
ergonomia, 140  
gwarancja, 140  
online, 142  
Podręcznik użytkownika, 140  
przepisy prawne, 140  
Przewodnik z informacjami  
o produkcie, 140  
Umowa licencyjna użytkownika  
końcowego, 140  
drukarka  
łączenie, 149  
konfigurowanie, 149  
problemy, 190

Dysk Drivers and Utilities  
(Sterowniki i programy  
narzędziowe)  
Dell Diagnostics, 175  
dysk z systemem operacyjnym  
(Operating System), 144

## E

ekran. Zobacz *monitor*  
e-mail  
problemy, 181

## G

głośność  
regulacja, 192  
grafika  
problemy, 193

## I

Informacje dotyczące  
ergonomii, 140  
informacje dotyczące  
gwarancji, 140  
Informacje dotyczące przepisów  
prawnych, 140

instrukcje dotyczące  
bezpieczeństwa, 140

Internet  
problemy, 181

## K

karty  
gniazda, 162

klawiatura  
problemy, 185  
złącze, 159

kody dźwiękowe, 170

komputer  
awaria, 185, 187  
kody dźwiękowe, 170  
nie reaguje na polecenia, 185

komunikaty  
błąd, 183  
system, 172

komunikaty o błędach  
kody dźwiękowe, 170  
Lampki diagnostyczne, 166  
problemy, 183

konflikty  
niezgodność oprogramowania  
i sprzętu, 174

konflikty IRQ, 174

Kreator transferu plików  
i ustawień, 149

kreatory  
Kreator transferu plików  
i ustawień, 149

## L

lampka zasilania  
stany, 189

lampki  
aktywność dysku  
twardego, 155-156, 161  
Aktywność sieci, 159  
diagnostyczne, 156, 161, 166  
integralność łącza, 159  
sieć, 159  
tył komputera, 166

Lampki diagnostyczne, 166

## M

modem  
problemy, 181

monitor  
nieczytelny obraz, 194  
problemy, 193  
pusty, 193

mysz  
problemy, 188  
złącze, 158

## N

napęd CD-RW  
problemy, 180

napęd dysku twardego  
lampka aktywności, 155-156, 161  
problemy, 180

- napęd optyczny
  - problemy, 180
- napędy
  - problemy, 179
- narzędzie do rozwiązywania problemów ze sprzętem, 174

## O

- oprogramowanie
  - konflikty, 174
  - problemy, 186-187

## P

- pamięć
  - problemy, 187
- Podręcznik użytkownika, 140
- problemy
  - awaria komputera, 185, 187
  - awarie programu, 186
  - bateria, 179
  - brak obrazu na ekranie, 193
  - brak obrazu na monitorze, 193
  - Dell Diagnostics, 175
  - drukarka, 190
  - e-mail, 181
  - grafika i monitor, 193
  - Internet, 181
  - klawiatura, 185
  - kody dźwiękowe, 170
  - komputer przestał reagować na polecenia, 185
  - komunikaty o błędach, 183

- problemy (*Ciąg dalszy*)
  - konflikty, 174
  - Lampki diagnostyczne, 166
  - modem, 181
  - mysz, 188
  - napęd CD-RW, 180
  - napęd dysku twardego, 180
  - napęd optyczny, 180
  - napędy, 179
  - niebieski ekran, 187
  - nieczytelny obraz na ekranie, 194
  - nieczytelny obraz na monitorze, 194
  - ogólne, 185
  - oprogramowanie, 186-187
  - pamięć, 187
  - program przestał reagować na polecenia, 186
  - regulacja głośności, 192
  - sieć, 189
  - skaner, 191
  - stany lampki zasilania, 189
  - złącze IEEE 1394, 184
  - zasilanie, 189
- przenoszenie informacji do nowego komputera, 149
- Przewodnik z informacjami o produkcji, 140

## R

- rozwiązywanie problemów
  - Dell Diagnostics, 175
  - kody dźwiękowe, 170
  - komunikaty systemowe, 172
  - konflikty, 174
  - Lampki diagnostyczne, 166
  - lampki zasilania, 164
  - narzędzie do rozwiązywania problemów ze sprzętem, 174

## S

S.M.A.R.T, 174

- słuchawki
  - złącze, 156, 161

- sieć
  - problemy, 189
  - złącze, 159

- skaner
  - problemy, 191-192

- sprzęt
  - Dell Diagnostics, 175
  - kody dźwiękowe, 170
  - konflikty, 174
- system operacyjny
  - ponowna instalacja, 144

## U

Umowa licencyjna użytkownika końcowego, 140

UPS, 153

- uruchamianie programu Dell Diagnostics z dysku Drivers and Utilities (Sterowniki i programy narzędziowe), 176

Uruchamianie programu Dell Diagnostics z dysku twardego, 175

## USB

- złącza, 156, 161
- złącze, 159

## W

- Windows Vista
  - Kreator transferu plików i ustawień, 149
  - ponowna instalacja, 144

- Windows XP
  - Kreator transferu plików i ustawień, 149
  - narzędzie do rozwiązywania problemów ze sprzętem, 174
  - ponowna instalacja, 144

witryna pomocy technicznej, 142

witryna pomocy technicznej firmy Dell, 142

wyświetlacz. Zobacz *monitor*



## Z

### złącza

- dźwięk, 158
- karta sieciowa, 159
- klawiatura, 159
- mysz, 158
- równoległe, 158
- słuchawki, 156, 161
- szeregowe, 159
- USB, 156, 159, 161
- wejście liniowe, 158
- wyjście liniowe, 158
- zasilanie, 162

### złącza dźwiękowe

- wejście liniowe, 158
- wyjście liniowe, 158

### złącze IEEE 1394

- problemy, 184

### zasilacz awaryjny.

- Zobacz *UPS*, 153

### zasilanie

- problemy, 189
- przycisk, 156, 161
- stabilizatory zasilania, 153
- UPS, 153
- urządzenia
  - przeciwprzepięciowe, 153
  - urządzenia zabezpieczające, 153
- złącze, 162



# Dell Precision™ T5400

## Краткий справочник

**Модель DCTA**

# Примечания, замечания и предупреждения



**ПРИМЕЧАНИЕ.** Содержит важную информацию, которая помогает более эффективно работать с компьютером.



**ВНИМАНИЕ.** Указывает на опасность повреждения оборудования или потери данных и объясняет, как этого избежать.



**ПРЕДУПРЕЖДЕНИЕ.** Указывает на потенциальную опасность повреждения имущества, получения травмы или угрозу для жизни.

---

**Информация, содержащаяся в данном документе, может быть изменена без уведомления.  
© 2007 Dell Inc. Все права защищены.**

Воспроизведение материалов данного руководства в любой форме без письменного разрешения корпорации Dell строго запрещается.

Товарные знаки, используемые в данном документе: *Dell*, логотип *DELL* и *Dell Precision* являются товарными знаками корпорации Dell; *Microsoft*, *Windows* и *Windows Vista* являются либо товарными знаками, либо охраняемыми товарными знаками корпорации Microsoft в США и (или) других странах.

Остальные товарные знаки и торговые наименования могут использоваться в этом руководстве для обозначения либо фирм, заявляющих права на эти знаки и наименования, либо продукции этих фирм. Корпорация Dell не претендует на права собственности в отношении любых товарных знаков и торговых наименований, кроме своих собственных.

Модель DCTA



Сентябрь 2007 г. P/N GX738 Ред. A00

# Содержание

<b>Источники информации</b> . . . . .	<b>207</b>
<b>Настройка компьютера</b> . . . . .	<b>214</b>
Изменение положения корпуса компьютера (вертикальное или горизонтальное) . . . . .	214
Установка компьютера в ограниченное пространство . . . . .	216
Перенос информации на новый компьютер . . . . .	218
Устройства защиты питания . . . . .	222
<b>Сведения о компьютере</b> . . . . .	<b>224</b>
Вид спереди (вертикальное положение корпуса) . . . . .	224
Вид сзади (вертикальное положение корпуса) . . . . .	227
Разъемы на задней панели (вертикальное положение корпуса) . . . . .	228
Вид спереди (горизонтальное положение корпуса) . . . . .	231
Вид сзади (горизонтальное положение корпуса) . . . . .	233
<b>Уход за компьютером</b> . . . . .	<b>234</b>
Компьютер, клавиатура и монитор . . . . .	234
Мышь (неоптическая) . . . . .	234
Дискковод гибких дисков . . . . .	235
Компакт-диски и диски DVD . . . . .	235

<b>Средства поиска и устранения неисправностей</b> . . . . .	<b>236</b>
Индикаторы питания . . . . .	236
Диагностические индикаторы . . . . .	237
Кодовые сигналы . . . . .	245
Системные сообщения . . . . .	248
Средство устранения неполадок оборудования . . . . .	250
Dell Diagnostics . . . . .	250
Поиск и устранение неисправностей . . . . .	254
 Указатель . . . . .	 275

# Источники информации

-  **ПРИМЕЧАНИЕ.** Некоторые функции или диски могут являться дополнительными и не поставляться с компьютером. Некоторые функции или диски могут быть недоступны в определенных странах.
-  **ПРИМЕЧАНИЕ.** Дополнительную информацию можно найти в документации, прилагаемой к компьютеру.

Что требуется найти?	Информация находится здесь
<ul style="list-style-type: none"><li>• Программа диагностики компьютера</li><li>• Драйверы для компьютера</li><li>• Документация на устройства</li><li>• Системное программное обеспечение настольного компьютера (DSS)</li></ul>	<p><b>Диск Drivers and Utilities (Драйверы и утилиты)</b></p> <p>Документация и драйверы уже установлены на компьютере. С помощью диска <i>Drivers and Utilities</i> (Драйверы и утилиты) можно переустановить драйверы (смотрите раздел «Переустановка драйверов и утилит» в <i>Руководстве пользователя</i>) и запустить диагностическую программу Dell™ Diagnostics (смотрите раздел «Dell Diagnostics» на стр. 250).</p>



**ПРИМЕЧАНИЕ.** Драйверы и обновления документации можно найти на веб-сайте [support.dell.com](http://support.dell.com).

---

## Что требуется найти?

- Удаление и замена компонентов
- Технические характеристики
- Настройка параметров системы
- Устранение неисправностей и решение проблем

---

## Информация находится здесь

### Руководство пользователя Dell Precision™

Центр справки и поддержки *Microsoft*®  
*Windows*® XP и *Windows Vista*™

**1** Нажмите **Пуск**→ **Справка и поддержка**→ **Dell User and System Guides** (Руководства пользователя и системные руководства корпорации Dell)→ **System Guides** (Системные руководства).

**2** Выберите *Руководство пользователя* для своего компьютера.

Этот документ также имеется на веб-сайте **support.dell.com**.

- 
- Информация по гарантийным обязательствам
  - Условия (только для США)
  - Инструкции по технике безопасности
  - Сведения о соответствии стандартам
  - Информация по эргономике
  - Лицензионное соглашение конечного пользователя

## Информационное руководство по продуктам Dell™

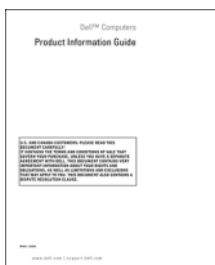



---

## Что требуется найти?

- Метка производителя и код экспресс-обслуживания
- Лицензионная этикетка Microsoft Windows

## Информация находится здесь

### Метка производителя и лицензия Microsoft Windows

Эти этикетки находятся на компьютере:

- Метка производителя требуется для идентификации компьютера на веб-сайте **support.dell.com** или при обращении в службу поддержки.
- Код экспресс-обслуживания вводится, чтобы связаться с соответствующими специалистами службы поддержки.



**ПРИМЕЧАНИЕ.** В качестве дополнительной меры защиты на вновь разработанной лицензионной этикетке Microsoft Windows имеется отсутствующая часть («прореха»), призванная предотвратить ее снятие.

---

## Что требуется найти?

- Solutions (Разрешение вопросов) — Подсказки и советы по поиску и устранению неисправностей, статьи технических специалистов, интерактивные курсы обучения, часто задаваемые вопросы
- Community (Сообщество) — Форум пользователей продукции Dell в Интернете
- Upgrades (Обновления) — Информация о новых версиях различных компонентов (например, памяти, жесткого диска и операционной системы)
- Customer Care (Служба поддержки) — Контактная информация, информация о состоянии заявки на сервисное обслуживание или исполнении заказа, сведения о гарантийных обязательствах и ремонте
- Service and support (Обслуживание и поддержка) — Состояние заявки на сервисное обслуживание и архив заявок на сервисное обслуживание, договор на сервисное обслуживание, интерактивные дискуссии с представителями службы технической поддержки
- Dell Technical Update Service (Служба технических обновлений корпорации Dell) — Рассылка по электронной почте уведомлений об обновлениях программного обеспечения и аппаратных средств компьютера
- Reference (Справочная информация) — Компьютерная документация, подробные сведения о конфигурации компьютера, технические характеристики изделий и официальные технические документы
- Downloads (Данные для загрузки) — Сертифицированные драйверы, исправления и обновления программного обеспечения

## Информация находится здесь

Веб-сайт поддержки корпорации Dell — [support.dell.com](http://support.dell.com)

**ПРИМЕЧАНИЕ.** Выберите свой регион или сферу деятельности для просмотра соответствующего сайта поддержки.

---

## Что требуется найти?

- Desktop System Software (Системное программное обеспечение настольного компьютера) (DSS) — В случае переустановки на компьютере операционной системы следует также переустановить утилиту DSS. Утилита DSS обеспечивает критические обновления операционной системы и поддержку процессоров, оптических дисководов, устройств USB и т.д. Утилита DSS необходима для правильной работы компьютера Dell. Программное обеспечение автоматически определяет конфигурацию компьютера и версию операционной системы и устанавливает соответствующие обновления.

---

## Информация находится здесь

Порядок загрузки системного программного обеспечения настольного компьютера описан ниже:

- 1** Перейдите на веб-сайт **support.dell.com**, выберите свой регион или сферу деятельности, и введите метку производителя.
- 2** Выберите пункт **Drivers & Downloads** (Драйверы и данные для загрузки) и нажмите **Go** (Перейти).
- 3** Выберите свою операционную систему и выполните поиск по ключевым словам *Notebook System Software* (Системное программное обеспечение портативного компьютера).

**ПРИМЕЧАНИЕ.** Интерфейс пользователя на сайте **support.dell.com** может быть различным в зависимости от сделанного вами выбора.

---

## Что требуется найти?

- Работа с Microsoft Windows XP или Vista™
- Работа с программами и файлами
- Задание индивидуальных настроек «рабочего стола»

## Информация находится здесь

### Справка и поддержка Windows

#### *Microsoft Windows XP:*

- 1** Нажмите кнопку **Пуск** и выберите **Справка и поддержка**.
- 2** Выберите одну из перечисленных тем, или введите в поле **Найти** слово или фразу, которые описывают проблему, щелкните значок стрелки, а затем выберите тему, которая описывает проблему.
- 3** Следуйте инструкциям на экране.

#### *Microsoft Windows Vista:*

- 1** Нажмите кнопку «Пуск»  в Windows Vista, а затем выберите **Help and Support** (Справка и поддержка).
- 2** В поле *Найти* введите слово или фразу, которые описывают вашу проблему, а затем нажмите клавишу <Enter> или щелкните значок увеличительного стекла.
- 3** Выберите раздел, соответствующий возникшей проблеме.
- 4** Следуйте инструкциям на экране.

---

**Что требуется найти?****Информация находится здесь**

---

- Переустановка операционной системы

**Диск Operating System  
(Операционная система)**

**ПРИМЕЧАНИЕ.** Диск *Operating System* (Операционная система) может являться дополнительным и не поставляться с компьютером.

Операционная система уже установлена на компьютере. Для переустановки операционной системы используйте диск *Operating System* (Операционная система) (смотрите раздел «Переустановка Windows XP или Windows Vista» в *Руководстве пользователя*).



После переустановки операционной системы используйте диск *Drivers and Utilities* (Драйверы и утилиты) для переустановки драйверов устройств, поставляемых вместе с компьютером.

Этикетка с ключом продукта для операционной системы наклеена на компьютер.

**ПРИМЕЧАНИЕ.** Цвет диска будет различным в зависимости от заказанной операционной системы.

Что требуется найти?	Информация находится здесь
<ul style="list-style-type: none"> <li>• Работа с Linux</li> <li>• Обсуждение по электронной почте с пользователями изделий Dell Precision и операционной системы Linux</li> <li>• Дополнительная информация по Linux и компьютеру Dell Precision</li> </ul>	<p>Сайты по Linux, поддерживаемые корпорацией Dell</p> <ul style="list-style-type: none"> <li>• linux.dell.com</li> <li>• lists.us.dell.com/mailman/listinfo/linux-precision</li> </ul>

## Настройка компьютера

### Изменение положения корпуса компьютера (вертикальное или горизонтальное)

 **ПРЕДУПРЕЖДЕНИЕ.** Перед тем как приступить к выполнению операций данного раздела, выполните инструкции по технике безопасности, описанные в *Информационном руководстве по продуктам*.

 **ПРИМЕЧАНИЕ.** Для изменения положения корпуса компьютера на вертикальное или горизонтальное необходимо использовать дополнительный комплект принадлежностей, который можно приобрести в торговой сети корпорации Dell. Дополнительные сведения о порядке заказа товаров у корпорации Dell смотрите в разделе «Информация о продуктах» в *Руководстве пользователя*.

 **ПРИМЕЧАНИЕ.** Передняя панель компьютера в вертикальном исполнении позволяет установить на один 3,5-дюймовый диск больше по сравнению с компьютером в настольном исполнении.

- 1 Выполните процедуры, указанные в разделе «Перед началом работы» в *Руководстве пользователя*.
- 2 Снимите крышку корпуса компьютера (смотрите раздел «Снятие крышки корпуса компьютера» в *Руководстве пользователя*).
- 3 Снимите переднюю панель (смотрите раздел «Снятие передней панели» в *Руководстве пользователя*).
- 4 Снимите панель дисководов и подготовьте ее, добавив или вынув заглушки, по мере необходимости (смотрите раздел «Панель дисководов» в *Руководстве пользователя*).

## **Изменение вертикального положения корпуса на горизонтальное**

- 1** Извлеките все установленные дисководы гибких дисков или устройства чтения мультимедийных карт, выполнив действия, описанные в разделе «Извлечение дисковода гибких дисков или устройства чтения мультимедийных карт (компьютер в вертикальном исполнении)» в *Руководстве пользователя*, а затем повторно установите один дисковод гибких дисков или одно устройство чтения мультимедийных карт, выполнив действия, описанные в разделе «Установка дисковода гибких дисков или устройства чтения мультимедийных карт (компьютер в настольном исполнении)» в *Руководстве пользователя*.
- 2** Извлеките все установленные оптические приводы, выполнив действия, описанные в разделе «Извлечение оптического дисковода (компьютер в вертикальном исполнении)» в *Руководстве пользователя*, а затем повторно установите приводы, выполнив действия, описанные в разделе «Установка оптического дисковода (компьютер в настольном исполнении)» в *Руководстве пользователя*.

## **Изменение горизонтального положения корпуса на вертикальное**

- 1** Извлеките дисковод гибких дисков или устройство чтения мультимедийных карт (если таковые установлены), выполнив действия, описанные в разделе «Извлечение дисковода гибких дисков или устройства чтения мультимедийных карт (компьютер в настольном исполнении)» в *Руководстве пользователя*, а затем повторно установите дисковод гибких дисков или устройство чтения мультимедийных карт, выполнив действия, описанные в разделе «Установка дисковода гибких дисков или устройства чтения мультимедийных карт (компьютер в вертикальном исполнении)» в *Руководстве пользователя*.
- 2** Извлеките все установленные оптические приводы, выполнив действия, описанные в разделе «Извлечение оптического дисковода (компьютер в настольном исполнении)» в *Руководстве пользователя*, а затем повторно установите приводы, выполнив действия, описанные в разделе «Установка оптического дисковода (компьютер в вертикальном исполнении)» в *Руководстве пользователя*.

## Установка компьютера в ограниченное пространство

Установка компьютера в ограниченное пространство может привести к ограничению притока воздуха, вызвать перегрев компьютера и повлиять на его работу. Следуйте приведенным ниже рекомендациям по установке компьютера в ограниченное пространство:

- ВНИМАНИЕ.** Рабочая температура, указанная в этом руководстве, отражает максимальную допустимую рабочую температуру окружающей среды. При установке компьютера в замкнутое пространство необходимо учитывать температуру воздуха в помещении. Сведения о технических характеристиках компьютера смотрите в разделе «Технические характеристики» в *Руководстве пользователя*.
- Обеспечьте зазор не менее 10,2 см со всех сторон компьютера, в которых имеются вентиляционные отверстия, чтобы обеспечить приток воздуха, необходимый для надлежащей вентиляции.

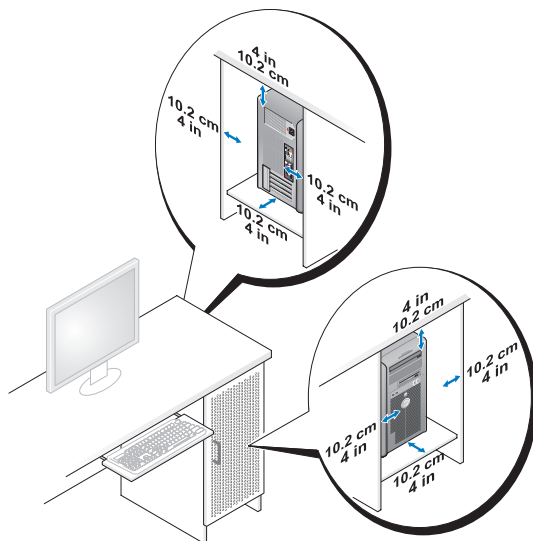

- Если компьютер устанавливается в угол рабочего стола или под стол, оставьте зазор не менее 5,1 см между задней панелью компьютера и стенкой (перегородкой), чтобы обеспечить приток воздуха, необходимый для надлежащей вентиляции.



- Если в ограниченном пространстве имеются дверки, убедитесь, что они обеспечивают прохождение не менее 30 % потока воздуха через данное ограниченное пространство (спереди и сзади).
- Не устанавливайте компьютер в замкнутое пространство, в котором отсутствует приток воздуха. Ограничение притока воздуха может привести к перегреву компьютера и повлиять на его работу.

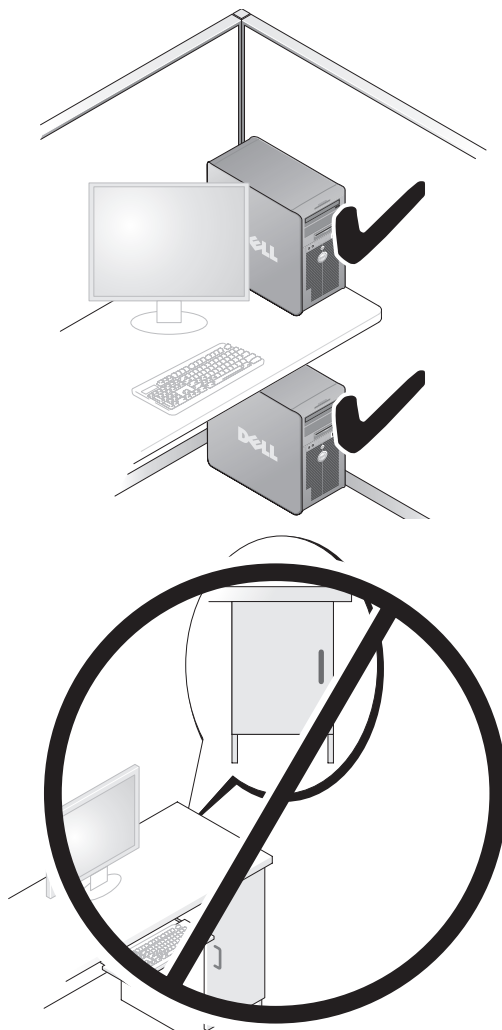

## Перенос информации на новый компьютер

Для упрощения переноса файлов и других данных с одного компьютера на другой можно воспользоваться *мастерами*, входящими в состав операционной системы.

### Microsoft Windows XP

В состав операционной системы Microsoft Windows XP входит мастер переноса файлов и настроек, помогающий выполнить перенос указанных ниже типов данных:

- Сообщения электронной почты
- Параметры панелей инструментов
- Размеры окон
- Избранные страницы Интернета

Перенести данные с одного компьютера на другой можно по сети, через последовательное подключение, или записав их на сменный носитель (например, на записываемый компакт-диск или диск DVD).



**ПРИМЕЧАНИЕ.** Можно перенести данные с одного компьютера на другой, напрямую подсоединив последовательный кабель к портам ввода-вывода обоих компьютеров. Для переноса данных через последовательный порт необходимо открыть «Панель управления» и запустить утилиту «Сетевые подключения», чтобы выполнить дополнительную настройку (например, настроить расширенное подключение и установить для компьютеров значения «хост» и «гость»).

Инструкции по прямому соединению двух компьютеров с помощью кабеля смотрите в базе знаний Microsoft, в статье №305621 под названием *How to Set Up a Direct Cable Connection Between Two Computers in Windows XP* (Как установить прямое соединение двух компьютеров с помощью кабеля в системе Windows XP). Эта информация может быть недоступна в некоторых странах.

Для использования мастера переноса файлов и параметров требуется установочный диск *Operating System* (Операционная система), прилагаемый к компьютеру, или диск мастера, который можно создать с помощью мастера.

 **ПРИМЕЧАНИЕ.** Дополнительную информацию по переносу данных смотрите на веб-сайте **support.dell.com** в документе №154781 под названием (*What Are The Different Methods To Transfer Files From My Old Computer To My New Dell™ Computer Using the Microsoft Windows XP Operating System?* (Какими способами можно перенести файлы со старого компьютера на новый компьютер Dell™ с помощью операционной системы Microsoft Windows XP?)).

 **ПРИМЕЧАНИЕ.** Этот документ в справочной базе данных Dell Knowledge Base может быть недоступен в некоторых странах.

### **Мастер переноса файлов и параметров (с диском Operating System (Операционная система))**

 **ПРИМЕЧАНИЕ.** В мастере переноса файлов и параметров исходный компьютер, с которого необходимо перенести данные, указывается как *старый* компьютер, а целевой компьютер, на который будут переноситься эти данные, указывается как *новый* компьютер.

#### **ПОДГОТОВЬТЕ НОВЫЙ КОМПЬЮТЕР К ПЕРЕНОСУ ФАЙЛОВ**

- 1 Нажмите **Пуск**→ **Все программы**→ **Стандартные**→ **Служебные**→ **Мастер переноса файлов и параметров**.
- 2 В окне **Это какой компьютер?** выберите **Новый компьютер**, затем нажмите кнопку **Далее**.
- 3 В окне **У вас есть компакт-диск с Windows XP?** выберите **Запустить мастер переноса файлов и параметров с компакт-диска Windows XP**, затем нажмите кнопку **Далее**.
- 4 Ознакомьтесь с информацией в разделе **Теперь перейдите к вашему исходному компьютеру**, а затем перейдите к исходному компьютеру. *Не* нажимайте кнопку **Далее**.

#### **СКОПИРУЙТЕ ДАННЫЕ С ИСХОДНОГО КОМПЬЮТЕРА**

- 1 Вставьте в исходный компьютер установочный диск *Operating System* (Операционная система) с Windows XP.  
Откроется окно **Добро пожаловать в Microsoft Windows XP**.
- 2 Нажмите **Выполнить дополнительные задачи**.
- 3 В разделе **Что вы хотите сделать?** выберите **Перенести файлы и параметры**.  
Откроется окно **Мастер переноса файлов и параметров**.

- 4 Нажмите кнопку **Далее**.
- 5 В окне **Это какой компьютер?** выберите **Исходный компьютер**, затем нажмите кнопку **Далее**.
- 6 В окне **Выберите способ переноса** выберите желаемый способ переноса, затем нажмите кнопку **Далее**.
- 7 В окне **Что необходимо перенести?** выберите данные, которые вы хотите перенести, затем нажмите кнопку **Далее**.  
Выполняется копирование выбранных данных и открывается окно **Завершение этапа сбора данных**.
- 8 Нажмите кнопку **Готово**.

#### **ПЕРЕНЕСИТЕ ДАННЫЕ НА НОВЫЙ КОМПЬЮТЕР**

- 1 Перейдите к новому компьютеру.
- 2 В окне **Теперь перейдите к вашему исходному компьютеру** нажмите кнопку **Далее**.
- 3 В окне **Где находятся файлы и параметры?** выберите желаемый способ переноса файлов и параметров, затем нажмите кнопку **Далее**.  
Мастер прочитает собранные файлы и параметры и перенесет их на новый компьютер. После завершения переноса откроется окно **Завершено**.
- 4 Нажмите кнопку **Готово**, а затем перезагрузите компьютер.

#### **Мастер переноса файлов и параметров (без диска *Operating System* (Операционная система))**

Для запуска мастера переноса файлов и параметров без установочного диска *Operating System* (Операционная система) необходимо создать диск мастера. Диск мастера позволяет создать резервный файл образа на сменном носителе.



**ПРИМЕЧАНИЕ.** В мастере переноса файлов и параметров исходный компьютер, с которого необходимо перенести данные, указывается как *старый* компьютер, а целевой компьютер, на который будут переноситься эти данные, указывается как *новый* компьютер.

## **СОЗДАЙТЕ ДИСК МАСТЕРА ПЕРЕНОСА**

- 1** На новом компьютере нажмите **Пуск**→ **Все программы**→ **Стандартные**→ **Служебные**→ **Мастер переноса файлов и параметров**.
- 2** В окне **Это какой компьютер?** выберите **Новый компьютер**, затем нажмите кнопку **Далее**.
- 3** В окне **У вас есть компакт-диск с Windows XP?** выберите **Создать диск мастера переноса в следующем дисковом**, затем нажмите кнопку **Далее**.
- 4** Вставьте сменный носитель, например, записываемый компакт-диск или диск DVD, затем нажмите кнопку **ОК**.
- 5** Ознакомьтесь с информацией в разделе **Теперь перейдите к вашему исходному компьютеру**, а затем перейдите к исходному компьютеру. *Не* нажимайте кнопку **Далее**.

## **СКОПИРУЙТЕ ДАННЫЕ С ИСХОДНОГО КОМПЬЮТЕРА**

- 1** Вставьте диск мастера в исходный компьютер.
- 2** Нажмите **Пуск**→ **Выполнить**.
- 3** Нажмите **Обзор...** и выберите файл **fastwiz** на диске мастера, затем нажмите **ОК**.
- 4** В окне **Это какой компьютер?** выберите **Исходный компьютер**, затем нажмите кнопку **Далее**.
- 5** В окне **Выберите способ переноса** выберите желаемый способ переноса, затем нажмите кнопку **Далее**.
- 6** В окне **Что необходимо перенести?** выберите данные, которые вы хотите перенести, затем нажмите кнопку **Далее**.  
Выполняется копирование выбранных данных и открывается окно **Завершение этапа сбора данных**.
- 7** Нажмите кнопку **Готово**.

## **ПЕРЕНОСИТЕ ДАННЫЕ НА НОВЫЙ КОМПЬЮТЕР**

- 1** Перейдите к новому компьютеру.
- 2** В окне **Теперь перейдите к вашему исходному компьютеру** нажмите кнопку **Далее**.

- 3 В окне **Где находятся файлы и параметры?** выберите желаемый способ переноса файлов и параметров, затем нажмите кнопку **Далее**.  
Мастер прочитает собранные файлы и параметры и перенесет их на новый компьютер. После завершения переноса откроется окно **Завершено**.
- 4 Нажмите кнопку **Готово**, а затем перезагрузите компьютер.

## Microsoft Windows Vista

- 1 Нажмите в Windows Vista кнопку «Пуск» , а затем нажмите **Перенос файлов и параметров** → **Запуск средства переноса данных Windows**.
- 2 В диалоговом окне **Контроль учетных записей пользователей** нажмите кнопку **Продолжить**.
- 3 Нажмите **Start a new transfer** (Начать новый перенос) или **Continue a transfer in progress** (Продолжить выполнение переноса).

Следуйте инструкциям, выводимым на экран мастером переноса данных Windows.

## Устройства защиты питания

Имеется несколько устройств, предназначенных для защиты от перепадов напряжения и обесточивания:

- Фильтры бросков напряжения
- Стабилизаторы напряжения
- Источники бесперебойного питания (ИБП)

### Фильтры бросков напряжения

Фильтры бросков напряжения и сетевые фильтры, оборудованные защитой от перенапряжения, помогают предотвратить повреждения компьютера вследствие скачков напряжения, которые могут возникнуть во время грозы или после перебоев питания. Некоторые производители фильтров бросков напряжения включают в гарантийные обязательства определенные типы повреждений. При выборе фильтра бросков напряжения внимательно изучите гарантию на устройство и сравните характеристики в джоулях, чтобы определить соответствующую эффективность различных устройств. Устройство с более высоким показателем в джоулях обеспечивает большую защиту.

- ➡ **ВНИМАНИЕ.** Большинство фильтров бросков напряжения не защищают от колебаний в электросети или перебоев электроснабжения, вызванных ударами молний. Во время грозы с молниями отсоедините телефонный кабель от телефонной розетки, и отключите компьютер от электросети.

Многие фильтры бросков напряжения имеют телефонный разъем для защиты модема. Инструкции по подключению к модему приведены в документации к фильтрам бросков напряжения.

- ➡ **ВНИМАНИЕ.** Не все фильтры бросков напряжения обеспечивают защиту сетевого адаптера. Отключайте сетевой кабель от электросети во время грозы.

### Стабилизаторы напряжения

- ➡ **ВНИМАНИЕ.** Стабилизаторы напряжения не обеспечивают защиту от перебоев электроснабжения.

Стабилизаторы напряжения предназначены для поддержания напряжения переменного тока на достаточно постоянном уровне.

### Источники бесперебойного питания

- ➡ **ВНИМАНИЕ.** Потеря электропитания во время сохранения данных на жесткий диск может привести к потере данных или повреждению файла.

-  **ПРИМЕЧАНИЕ.** Для обеспечения максимально длительного времени работы аккумулятора подключайте к источнику бесперебойного питания только компьютер. Подключайте другие устройства, например принтер, к отдельному сетевому фильтру, обеспечивающему защиту от бросков напряжения.

Источники бесперебойного питания предохраняют от перепадов напряжения и перебоев электроснабжения. В источниках бесперебойного питания имеется аккумулятор, который обеспечивает временное питание подключенных устройств в то время, когда питание переменным током прервано. Аккумулятор заряжается во время работы от сети переменного тока. Смотрите документацию производителя источника бесперебойного питания, чтобы определить время работы аккумулятора, и убедитесь в том, что устройство одобрено Лабораторией по технике безопасности (UL).

# Сведения о компьютере

## Вид спереди (вертикальное положение корпуса)

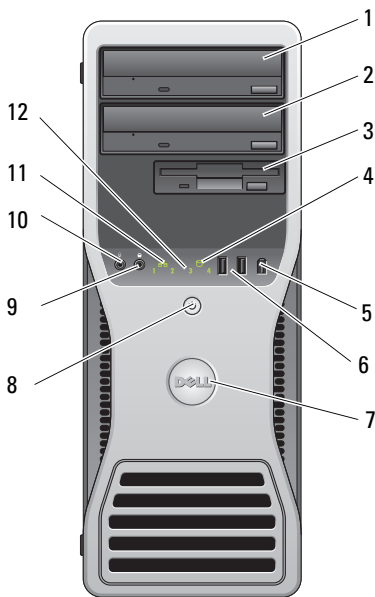

1	верхний 5,25-дюймовый отсек дисковод	Служит для установки оптического дисковода.
2	нижний 5,25-дюймовый отсек дисковод	В этот отсек можно установить дополнительный оптический диск.
3	отсек FlexBay	В этот отсек можно установить дополнительный третий жесткий диск (SATA или SAS), дисковод гибких дисков или устройство чтения мультимедийных карт.



4	индикатор активности жесткого диска	Индикатор активности жесткого диска горит во время чтения компьютером данных с жесткого диска или записи данных на жесткий диск. Индикатор также может гореть во время работы какого-то устройства (например, дисковода компакт-дисков).
5	разъем IEEE 1394 (дополнительно)	Дополнительный разъем IEEE 1394 служит для подключения устройств с высокой скоростью передачи данных (например, цифровых видеокамер и внешних накопительных устройств).
6	разъемы USB 2.0 (2)	Разъемы USB на передней панели предназначены для устройств, которые лишь изредка подключаются к компьютеру (например, флэш-накопители или камеры), или для загрузочных устройств USB (дополнительную информацию по загрузке с устройства USB смотрите в разделе «Программа настройки системы» в <i>Руководстве пользователя</i> ). Для устройств, которые обычно постоянно подключены к компьютеру (например, принтеры и клавиатуры), корпорация Dell рекомендует использовать разъемы USB на задней панели.
7	поворачиваемый значок Dell	Чтобы повернуть значок Dell при изменении вертикального расположения корпуса на горизонтальное, снимите переднюю панель (смотрите раздел «Снятие крышки корпуса компьютера» в <i>Руководстве пользователя</i> ), переверните ее и поверните пластмассовую ручку с тыльной стороны значка.
8	кнопка питания индикатор питания	Нажмите эту кнопку, чтобы включить компьютер. Индикатор в центре этой кнопки указывает состояние питания. Дополнительную информацию смотрите в разделе «Органы управления и световые индикаторы» в <i>Руководстве пользователя</i> .

 **ВНИМАНИЕ.** Во избежание потери данных не следует выключать компьютер нажатием кнопки питания. Вместо этого следует выполнить процедуру завершения работы операционной системы.

9	разъем для наушников	Этот разъем используется для подключения наушников.
10	разъем для микрофона	Разъем для микрофона служит для подключения микрофона с целью обеспечения речевого или музыкального ввода в программу записи и воспроизведения звука, или в программу телефонной связи.
11	индикатор сетевого соединения	Индикатор сетевого соединения горит при наличии устойчивого соединения между сетью 10 Мбит/с, 100 Мбит/с или 1 000 Мбит/с (или 1 Гбит/с) и компьютером.
12	диагностические индикаторы (4)	Эти индикаторы помогают найти и устранить неполадку компьютера с помощью диагностического кода. Дополнительную информацию смотрите в разделе «Индикаторы питания» на стр. 236.

## Вид сзади (вертикальное положение корпуса)

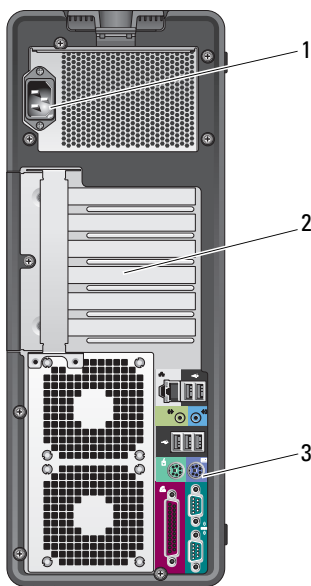

1	разъем питания	К этому разъему подсоединяется кабель питания.
2	слоты для плат	Разъемы для доступа ко всем установленным платам PCI и PCI Express. Четыре центральных слота предназначены для установки плат нормальной длины, а слоты сверху или внизу (один слот PCI Express x8 (разводка по схеме x4) и один слот PCI-X) предназначены для установки плат половинной длины.
3	разъемы на задней панели	Соответствующие разъемы служат для подключения устройств USB, аудиоустройств и других устройств. Дополнительную информацию смотрите в разделе «Вид сзади (горизонтальное положение корпуса)» на стр. 233.

**!** **ПРЕДУПРЕЖДЕНИЕ.** Убедитесь, что вентиляционные отверстия компьютера не закрыты посторонними предметами. Если их закрыть, могут возникнуть серьезные неполадки вследствие перегрева.

## Разъемы на задней панели (вертикальное положение корпуса)

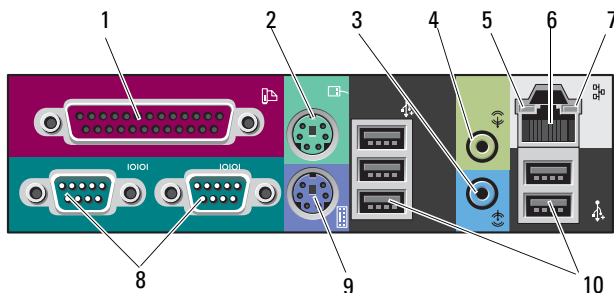

1	разъем параллельного порта	Служит для подключения параллельного устройства (например, принтера). Принтер USB подключается к разъему USB. Встроенный разъем параллельного порта автоматически отключается в случае обнаружения установленной платы с параллельным разъемом, которому назначен тот же адрес. Дополнительную информацию смотрите в разделе «Параметры настройки системы» в <i>Руководстве пользователя</i> .
2	разъем для мыши PS/2	К зеленому разъему для мыши подключается стандартная мышь PS/2. Перед подключением мыши к компьютеру следует выключить компьютер и все подключенные устройства. Мышь USB подключается к разъему USB.
3	разъем линейного входа	Синий разъем линейного входа служит для подключения устройства воспроизведения звука (например, MP3-проигрывателя, проигрывателя компакт-дисков или кассетного видеомэгагнитофона). На компьютерах со звуковой платой следует использовать разъем на плате.
4	разъем линейного выхода	Зеленый разъем линейного выхода служит для подключения большинства динамиков со встроенными усилителями. На компьютерах со звуковой платой следует использовать разъем на плате.

5	индикатор состояния соединения	<p>Зеленый — Наличие устойчивого соединения между сетью 10 Мбит/с и компьютером.</p> <p>Оранжевый — Наличие устойчивого соединения между сетью 100 Мбит/с и компьютером.</p> <p>Желтый — Наличие устойчивого соединения между сетью 1 000 Мбит/с (или 1 Гбит/с) и компьютером.</p> <p>Не горит — Физическое подключение к сети не обнаружено.</p>
6	разъем сетевого адаптера	<p>Чтобы подключить компьютер к сети или широкополосному устройству, подсоедините один конец сетевого кабеля либо к сетевому разъему, либо к сетевому или широкополосному устройству. Другой конец сетевого кабеля подсоедините к разъему сетевого адаптера на компьютере. При правильном подключении сетевого кабеля будет слышен щелчок.</p> <p>Не подсоединяйте телефонный кабель к сетевому разъему.</p> <p>Для создания нескольких сетевых подключений (например, отдельных подключений к интрасети и экстрасети) на компьютерах, в которые установлена дополнительная плата сетевых разъемов, используйте разъемы на плате и на задней панели компьютера.</p> <p>Корпорация Dell рекомендует использовать для подключения к сети кабели и разъемы категории 5. При необходимости использования кабелей категории 3 следует принудительно снизить скорость передачи данных до 10 Мбит/с, чтобы обеспечить надежную работу.</p>
7	индикатор активности сети	<p>Мигает желтым светом во время передачи или приема данных по сети. При большом объеме сетевого трафика может показаться, что этот индикатор горит постоянно.</p>
8	разъемы последовательного порта (2)	<p>Служит для подключения последовательного устройства (например, КПК). При необходимости адрес этого порта можно изменить с помощью программы настройки системы (смотрите раздел «Параметры настройки системы» в <i>Руководстве пользователя</i>).</p>

---

9	разъем для клавиатуры PS/2	Стандартная клавиатура PS/2 подключается к фиолетовому разъему клавиатуры. Клавиатура USB подключается к разъему USB.
10	разъемы USB 2.0 (5)	Корпорация Dell рекомендует использовать разъемы USB на передней панели для подключения устройств, которыми вы пользуетесь время от времени (например, флэш-накопителей или камер), или загрузочных устройств USB. Разъемы USB на задней панели используются для устройств, которые обычно постоянно подключены к компьютеру (например, принтеры и клавиатуры).

---

## Вид спереди (горизонтальное положение корпуса)

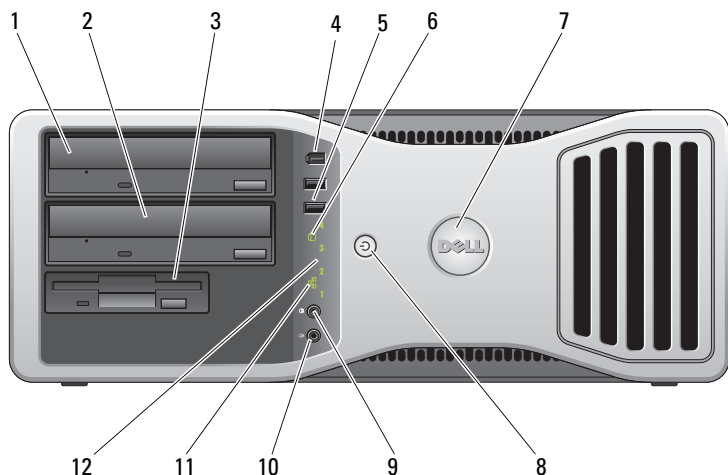

1	верхний 5,25-дюймовый отсек дисководов	Служит для установки оптического дисковода.
2	нижний 5,25-дюймовый отсек дисководов	В этот отсек можно установить дополнительный оптический привод или жесткий диск SATA.
3	отсек FlexBay	Этот отсек можно использовать для установки дисковода гибких дисков или устройства чтения мультимедийных карт.
4	разъем IEEE 1394 (дополнительно)	Дополнительный разъем IEEE 1394 служит для подключения устройств с высокой скоростью передачи данных (например, цифровых видеокамер и внешних накопительных устройств).

5	разъемы USB 2.0 (2)	Разъемы USB на передней панели используются для подключения устройств, которыми вы пользуетесь время от времени (например, флэш-накопителей или камер), или загрузочных устройств USB. (Дополнительную информацию по загрузке с устройства USB смотрите в разделе «Параметры настройки системы» в <i>Руководстве пользователя</i> ). Для устройств, которые обычно постоянно подключены к компьютеру (например, принтеры и клавиатуры), корпорация Dell рекомендует использовать разъемы USB на задней панели.
6	индикатор активности жесткого диска	Индикатор активности жесткого диска горит во время чтения компьютером данных с жесткого диска или записи данных на жесткий диск. Индикатор также может гореть во время работы какого-то устройства (например, проигрывателя компакт-дисков).
7	поворачиваемый значок Dell	Чтобы повернуть значок Dell при изменении вертикального расположения корпуса на горизонтальное, снимите переднюю панель (смотрите раздел «Снятие передней панели» в <i>Руководстве пользователя</i> ), переверните ее и поверните пластмассовую ручку с тыльной стороны значка.
8	кнопка питания индикатор питания	Нажмите эту кнопку, чтобы включить компьютер. Индикатор в центре этой кнопки указывает состояние питания. Дополнительную информацию смотрите в разделе «Индикаторы питания» на стр. 236.
 <b>ВНИМАНИЕ.</b> Во избежание потери данных не следует выключать компьютер нажатием кнопки питания. Вместо этого следует выполнить процедуру завершения работы операционной системы.		
9	разъем для наушников	Этот разъем используется для подключения наушников.
10	разъем для микрофона	Разъем для микрофона служит для подключения микрофона с целью обеспечения речевого или музыкального ввода в программу записи и воспроизведения звука, или в программу телефонной связи.



11	индикатор сетевого соединения	Индикатор сетевого соединения горит при наличии устойчивого соединения между сетью 10 Мбит/с, 100 Мбит/с или 1 000 Мбит/с (или 1 Гбит/с) и компьютером.
12	диагностические индикаторы (4)	Эти индикаторы помогают найти и устранить неполадку компьютера с помощью диагностического кода. Дополнительную информацию смотрите в разделе «Индикаторы питания» на стр. 236.

## Вид сзади (горизонтальное положение корпуса)

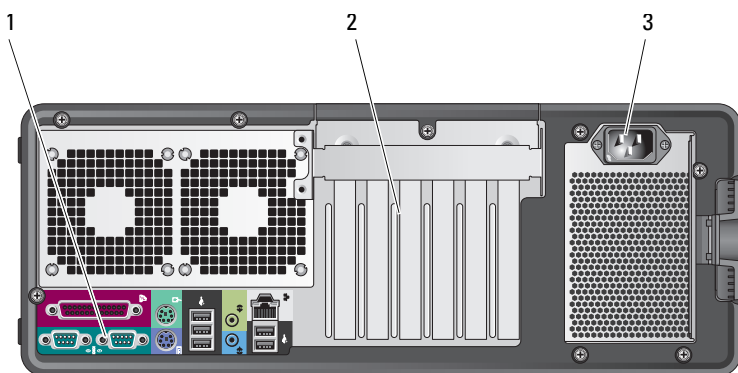

1	разъемы на задней панели	Соответствующие разъемы служат для подключения последовательных устройств, устройств USB и других устройств.
2	слоты для плат	Разъемы для доступа ко всем установленным платам PCI и PCI Express. Слоты 2-4 служат для установки плат нормальной длины: - два слота PCI Express x16 - один слот PCI. Слоты 1, 5 и 6 служат для установки плат половинной длины: - два слота PCI-X - один слот PCI Express x8.
3	разъем питания	К этому разъему подсоединяется кабель питания.

## Уход за компьютером

 **ПРЕДУПРЕЖДЕНИЕ.** Перед тем как приступить к выполнению операций данного раздела, выполните инструкции по технике безопасности, описанные в *Информационном руководстве по продуктам*.

### Компьютер, клавиатура и монитор

 **ПРЕДУПРЕЖДЕНИЕ.** Прежде чем производить чистку компьютера, отключите его от электросети. Протрите компьютер мягкой тканью, смоченной в воде. Не следует пользоваться жидкими или аэрозольными чистящими средствами, в которых могут содержаться воспламеняющиеся вещества.

- Используйте пылесос с насадкой-щеткой, чтобы осторожно удалить пыль из слотов и отверстий компьютера, а также между клавишами на клавиатуре.

 **ВНИМАНИЕ.** Не протирайте экран дисплея мыльным или спиртовым раствором. Это может привести к повреждению антибликового покрытия.

- Экран монитора следует протирать мягкой чистой тканью, слегка увлажненной водой. По возможности используйте специальную салфетку для чистки экранов или раствор, пригодный для чистки антистатического покрытия монитора.
- Протрите клавиатуру, компьютер и пластмассовый корпус монитора мягкой чистой тканью, слегка увлажненной водой.

Не следует обильно смачивать ткань или допускать попадания воды внутрь компьютера или клавиатуры.

### Мышь (неоптическая)

- 1 Поверните фиксирующее кольцо с нижней стороны мыши против часовой стрелки, а затем извлеките шарик.
- 2 Протрите шарик чистой безворсовой тканью.
- 3 Осторожно подуйте в обойму шарика, чтобы удалить пыль.
- 4 Почистите ролики внутри обоймы ватным тампоном, слегка смоченным изопропиловым спиртом.

- 5 При необходимости, переустановите ролики по центру желобков. Не допускайте, чтобы на роликах оставались волокна от тампона.
- 6 Установите на место шарик и фиксирующее кольцо, а затем поверните фиксирующее кольцо по часовой стрелке до щелчка.

## Дисковод гибких дисков

- ➡ **ВНИМАНИЕ.** Не разрешается чистить головки дисковода с помощью ватных тампонов. Головки могут сместиться, что помешает нормальной работе дисковода.

Чистку дисковода гибких дисков следует выполнять с помощью набора для чистки, продающегося в магазинах. В таких наборах имеются предварительно обработанные гибкие диски, которые позволяют удалить загрязнения, образующиеся в процессе нормальной работы.

## Компакт-диски и диски DVD

- ➡ **ВНИМАНИЕ.** Для чистки линзы в дисковом CD/DVD необходимо применять сжатый воздух, соблюдая при этом соответствующие инструкции. Не касайтесь линзы в дисковом.
- 1 Держите диски за внешние края. Можно также касаться краев отверстия в центре диска.
- ➡ **ВНИМАНИЕ.** Во избежание повреждения поверхности не следует протирать диск круговыми движениями.
- 2 Мягкой безворсовой тканью осторожно протрите нижнюю поверхность диска (сторону без этикетки) по прямой линии от центра к внешним краям. При наличии сильных загрязнений попробуйте использовать воду или разбавленный раствор воды и мыла мягкого действия. Можно также приобрести в магазине специальные средства, предназначенные для чистки дисков и обеспечивающие определенную защиту от пыли, отпечатков пальцев и царапин. Чистящие средства, предназначенные для компакт-дисков, подходят и для дисков DVD.

# Средства поиска и устранения неисправностей

## Индикаторы питания

 **ПРЕДУПРЕЖДЕНИЕ.** Перед тем как приступить к выполнению операций данного раздела, выполните инструкции по технике безопасности, описанные в *Информационном руководстве по продуктам*.

Индикатор кнопки питания, расположенный на передней панели компьютера, загорается и мигает или горит постоянно, указывая различные состояния компьютера:

- Если индикатор питания горит зеленым светом, а компьютер не реагирует на действия пользователя, смотрите раздел «Диагностические индикаторы» на стр. 237.
- Если индикатор питания мигает зеленым светом, компьютер находится в ждущем режиме. Для возобновления нормальной работы нажмите любую клавишу на клавиатуре, переместите мышь, или нажмите кнопку питания.
- Если индикатор питания не горит, компьютер выключен или не получает питание.
  - Повторно подсоедините кабель питания к разъему питания на задней панели компьютера и к электросети.
  - Если компьютер подключен к сетевому фильтру, убедитесь, что сетевой фильтр подсоединен к электросети и включен.
  - Чтобы определить, правильно ли включается компьютер, необходимо подключить его к электросети напрямую, без использования устройств защиты питания, сетевых фильтров и удлинительных кабелей питания.
  - Убедитесь, что электрическая розетка исправна, проверив ее при помощи иного устройства, например светильника.
  - Убедитесь, что основной кабель питания и кабель передней панели надежно подсоединены к системной плате (смотрите раздел «Компоненты системной платы» в *Руководстве пользователя*).

- Если индикатор питания мигает желтым светом, на компьютер подается питание, но, возможно, имеется внутренняя неполадка питания.
  - Убедитесь, что положение переключателя напряжения соответствует параметрам местной сети переменного тока (если это применимо).
  - Убедитесь, что кабель питания процессора надежно подсоединен к системной плате (смотрите раздел «Компоненты системной платы» в *Руководстве пользователя*).
- Если индикатор питания горит желтым светом, возможно, неисправно или неправильно установлено какое-то устройство.
  - Извлеките, а затем переустановите модули памяти (смотрите раздел «Снятие передней панели» в *Руководстве пользователя*).
  - Извлеките, а затем переустановите все платы (смотрите раздел «Платы» в *Руководстве пользователя*).
- Устраните помехи. Возможными источниками помех являются:
  - удлинительные кабели питания, клавиатуры и мыши
  - подключение слишком большого количества устройств к одному сетевому фильтру
  - подключение нескольких сетевых фильтров к одной электрической розетке

## Диагностические индикаторы



**ПРЕДУПРЕЖДЕНИЕ.** Перед тем как приступить к выполнению операций данного раздела, выполните инструкции по технике безопасности, описанные в *Информационном руководстве по продуктам*.



Для облегчения поиска и устранения неисправностей на передней панели компьютера имеются четыре индикатора, помеченные цифрами 1, 2, 3 и 4 (смотрите раздел «Вид спереди (вертикальное положение корпуса)» на стр. 224). При нормальном запуске компьютера индикаторы мигают, а затем гаснут. В случае неполадок в работе компьютера используйте сочетание индикаторов для определения неполадок.





**ПРИМЕЧАНИЕ.** После завершения самотестирования при включении питания компьютера все четыре индикатора гаснут перед загрузкой операционной системы.



## Коды диагностических индикаторов во время самотестирования при включении питания



Сочетание индикаторов	Описание проблемы	Рекомендуемое решение
① ② ③ ④	Компьютер находится в нормальном выключенном состоянии или произошел сбой перед загрузкой BIOS.	Подключите компьютер к исправной розетке электросети и нажмите кнопку питания.
① ② ③ ④	Возможно, произошел сбой BIOS; компьютер находится в режиме восстановления.	<ul style="list-style-type: none"><li>Запустите утилиту BIOS Recovery (Восстановление BIOS), дождитесь завершения восстановления, а затем перезагрузите компьютер.</li><li>Если устранить неполадку не удастся, обратитесь в корпорацию Dell (смотрите раздел «Обращение в корпорацию Dell» в <i>Руководстве пользователя</i>).</li></ul>
① ② ③ ④	Возможно, произошел сбой процессора.	<ul style="list-style-type: none"><li>Переустановите процессор (смотрите раздел «Процессор» в <i>Руководстве пользователя</i>).</li><li>Если устранить неполадку не удастся, обратитесь в корпорацию Dell (смотрите раздел «Обращение в корпорацию Dell» в <i>Руководстве пользователя</i>).</li></ul>

Сочетание индикаторов	Описание проблемы	Рекомендуемое решение
	<p>Модули памяти обнаружены, но произошел сбой памяти.</p>	<ul style="list-style-type: none"> <li>• Если установлены два модуля памяти или более, извлеките эти модули (смотрите раздел «Память» в <i>Руководстве пользователя</i>), переустановите один модуль, а затем перезагрузите компьютер. Если запуск компьютера пройдет нормально, продолжайте устанавливать дополнительные модули памяти (по одному), пока не определите неисправный модуль или не установите обратно все модули без сбоев.</li> <li>• По возможности устанавливайте в компьютер исправную память одного типа (смотрите раздел «Память» в <i>Руководстве пользователя</i>).</li> <li>• Если устранить неполадку не удастся, обратитесь в корпорацию Dell (смотрите раздел «Обращение в корпорацию Dell» в <i>Руководстве пользователя</i>).</li> </ul>
	<p>Возможно, произошел сбой графического адаптера.</p>	<ul style="list-style-type: none"> <li>• Переустановите все установленные графические адаптеры (смотрите раздел «Платы» в <i>Руководстве пользователя</i>).</li> <li>• По возможности установите в компьютер исправный графический адаптер.</li> <li>• Если устранить неполадку не удастся, обратитесь в корпорацию Dell (смотрите раздел «Обращение в корпорацию Dell» в <i>Руководстве пользователя</i>).</li> </ul>

Сочетание индикаторов	Описание проблемы	Рекомендуемое решение
	<p>Возможно, произошел сбой дисководов гибких дисков или жесткого диска.</p>	<ul style="list-style-type: none"> <li>• Переустановите все кабели питания и кабели передачи данных, и перезапустите компьютер.</li> <li>• Если устранить неполадку не удастся, обратитесь в корпорацию Dell (смотрите раздел «Обращение в корпорацию Dell» в <i>Руководстве пользователя</i>).</li> </ul>
	<p>Возможно, произошел сбой устройства USB.</p>	<ul style="list-style-type: none"> <li>• Переустановите все устройства USB, проверьте правильность подключения всех кабелей, а затем перезагрузите компьютер.</li> <li>• Если устранить неполадку не удастся, обратитесь в корпорацию Dell (смотрите раздел «Обращение в корпорацию Dell» в <i>Руководстве пользователя</i>).</li> </ul>



Сочетание индикаторов	Описание проблемы	Рекомендуемое решение
	<p>Не обнаружены модули памяти.</p>	<ul style="list-style-type: none"> <li>• Если установлены два модуля памяти или более, извлеките эти модули (смотрите раздел «Память» в <i>Руководстве пользователя</i>), переустановите один модуль, а затем перезагрузите компьютер. Если запуск компьютера пройдет нормально, продолжайте устанавливать дополнительные модули памяти (по одному), пока не определите неисправный модуль или не установите обратно все модули без сбоев.</li> <li>• По возможности устанавливайте в компьютер исправную память одного типа (смотрите раздел «Память» в <i>Руководстве пользователя</i>).</li> <li>• Если устранить неполадку не удастся, обратитесь в корпорацию Dell (смотрите раздел «Обращение в корпорацию Dell» в <i>Руководстве пользователя</i>).</li> </ul>
	<p>Произошел сбой системной платы.</p>	<p>Обратитесь в корпорацию Dell (смотрите раздел «Обращение в корпорацию Dell» в <i>Руководстве пользователя</i>).</p>

Сочетание индикаторов	Описание проблемы	Рекомендуемое решение
	<p>Модули памяти обнаружены, но имеется ошибка конфигурации памяти или совместимости.</p>	<ul style="list-style-type: none"> <li>• Убедитесь в отсутствии особых требований к размещению модулей памяти и разъемов для модулей памяти (смотрите раздел «Память» в <i>Руководстве пользователя</i>).</li> <li>• Убедитесь, что используемый тип памяти поддерживается данным компьютером (смотрите раздел «Память» в <i>Руководстве пользователя</i>).</li> <li>• Если устранить неполадку не удастся, обратитесь в корпорацию Dell (смотрите раздел «Обращение в корпорацию Dell» в <i>Руководстве пользователя</i>).</li> </ul>
	<p>Возможно, произошел сбой элемента системной платы и/или оборудования.</p>	<ul style="list-style-type: none"> <li>• Выполните действия, описанные в разделе «Восстановление операционной системы» в <i>Руководстве пользователя</i>.</li> <li>• Если устранить неполадку не удастся, обратитесь в корпорацию Dell (смотрите раздел «Обращение в корпорацию Dell» в <i>Руководстве пользователя</i>).</li> </ul>

Сочетание индикаторов	Описание проблемы	Рекомендуемое решение
	<p>Возможно, произошел сбой платы расширения.</p>	<ol style="list-style-type: none"> <li data-bbox="611 268 997 440"><b>1</b> Определите, имеется ли какой-либо конфликт, удалив плату расширения (не графический адаптер) и перезагрузив компьютер (смотрите раздел «Платы» в <i>Руководстве пользователя</i>).</li> <li data-bbox="611 451 997 564"><b>2</b> Если устранить неполадку не удастся, установите обратно извлеченную плату, а затем извлеките другую плату и перезагрузите компьютер.</li> <li data-bbox="611 576 997 834"><b>3</b> Повторите эту процедуру для каждой установленной платы расширения. Если запуск компьютера пройдет нормально, проверьте последнюю извлеченную из компьютера плату на наличие конфликта ресурсов (смотрите раздел «Восстановление операционной системы» в <i>Руководстве пользователя</i>).</li> <li data-bbox="611 845 997 986"><b>4</b> Если устранить неполадку не удастся, обратитесь в корпорацию Dell (смотрите раздел «Обращение в корпорацию Dell» в <i>Руководстве пользователя</i>).</li> </ol>

Сочетание индикаторов	Описание проблемы	Рекомендуемое решение
	Произошел другой сбой.	<ul style="list-style-type: none"> <li>• Убедитесь, что кабели всех жестких дисков и дисководов CD/DVD надлежащим образом подсоединены к системной плате (смотрите раздел «Компоненты системной платы» в <i>Руководстве пользователя</i>).</li> <li>• Если на экран выдается сообщение об ошибке с указанием неполадки какого-либо устройства (например, дисковода гибких дисков или жесткого диска), проверьте это устройство и убедитесь, что оно работает надлежащим образом.</li> <li>• Если выполняется попытка загрузки операционной системы с какого-либо устройства (например, дисковода гибких дисков или дисковода CD/DVD), проверьте настройки системы (смотрите раздел «Программа настройки системы» в <i>Руководстве пользователя</i>), чтобы убедиться в правильности последовательности загрузки с устройств, установленных в компьютере.</li> <li>• Если устранить неполадку не удается, обратитесь в корпорацию Dell (смотрите раздел «Обращение в корпорацию Dell» в <i>Руководстве пользователя</i>).</li> </ul>

## Кодовые сигналы

Во время запуска компьютера могут издаваться последовательности звуковых сигналов. Такая последовательность называется кодовым сигналом и может использоваться для определения неполадок компьютера.

Если во время запуска компьютера издается последовательность звуковых сигналов:

- 1 Запишите кодовый сигнал.
- 2 Запустите диагностическую программу Dell Diagnostics, чтобы определить причину (смотрите раздел «Dell Diagnostics» на стр. 250).

Код	Причина
2 коротких, 1 длинный	Ошибка контрольной суммы BIOS
1 длинный, 3 коротких, 2 коротких	Ошибка памяти
1 короткий	Нажата клавиша F12

Код (повторяющиеся короткие звуко вые сигналы)	Описание	Рекомендуемый способ устранения неполадки
1	Ошибка контрольной суммы BIOS. Возможный отказ материнской платы.	Обратитесь в корпорацию Dell (смотрите раздел «Обращение в корпорацию Dell» в <i>Руководстве пользователя</i> ).
2	Не обнаружены модули памяти.	<ul style="list-style-type: none"> <li>• Если установлены два модуля памяти или более, извлеките эти модули (смотрите раздел «Память» в <i>Руководстве пользователя</i>), переустановите один модуль, а затем перезагрузите компьютер. Если запуск компьютера пройдет нормально, продолжайте устанавливать дополнительные модули памяти (по одному), пока не определите неисправный модуль или не установите обратно все модули без сбоев.</li> <li>• По возможности устанавливайте в компьютер исправную память одного типа (смотрите раздел «Память» в <i>Руководстве пользователя</i>).</li> <li>• Если устранить неполадку не удастся, обратитесь в корпорацию Dell (смотрите раздел «Обращение в корпорацию Dell» в <i>Руководстве пользователя</i>).</li> </ul>
3	Возможный отказ материнской платы.	Обратитесь в корпорацию Dell (смотрите раздел «Обращение в корпорацию Dell» в <i>Руководстве пользователя</i> ).

Код (повторяющиеся короткие звуко вые сигналы)	Описание	Рекомендуемый способ устранения неполадки
4	Сбой чтения/записи ОЗУ.	<ul style="list-style-type: none"> <li>• Убедитесь в отсутствии особых требований к размещению модулей памяти и разъемов для модулей памяти (смотрите раздел «Память» в <i>Руководстве пользователя</i>).</li> <li>• Убедитесь, что используемый тип памяти поддерживается данным компьютером (смотрите раздел «Память» в <i>Руководстве пользователя</i>).</li> <li>• Если устранить неполадку не удастся, обратитесь в корпорацию Dell (смотрите раздел «Обращение в корпорацию Dell» в <i>Руководстве пользователя</i>).</li> </ul>
5	Отказ часов реального времени. Возможный отказ батарейки или материнской платы.	<ul style="list-style-type: none"> <li>• Замените батарейку (смотрите раздел «Замена батарейки» в <i>Руководстве пользователя</i>).</li> <li>• Если устранить неполадку не удастся, обратитесь в корпорацию Dell (смотрите раздел «Обращение в корпорацию Dell» в <i>Руководстве пользователя</i>).</li> </ul>
6	Сбой при проверке BIOS видеодаптера.	Обратитесь в корпорацию Dell (смотрите раздел «Обращение в корпорацию Dell» в <i>Руководстве пользователя</i> ).

## Системные сообщения



**ПРИМЕЧАНИЕ.** Если какого-либо полученного сообщения нет в приведенной таблице, смотрите документацию по операционной системе или программе, которая работала в момент его появления.

**ALERT! PREVIOUS ATTEMPTS AT BOOTING THIS SYSTEM HAVE FAILED AT CHECKPOINT [NNNN]. FOR HELP IN RESOLVING THIS PROBLEM, PLEASE NOTE THIS CHECKPOINT AND CONTACT DELL TECHNICAL SUPPORT (ВНИМАНИЕ! ВО ВРЕМЯ ПРЕДЫДУЩИХ ЗАГРУЗОК СИСТЕМЫ ПРОИСХОДИЛ СБОЙ В КОНТРОЛЬНОЙ ТОЧКЕ [NNNN]. ДЛЯ УСТРАНЕНИЯ ЭТОЙ НЕПОЛАДКИ ЗАПИШИТЕ ЭТУ КОНТРОЛЬНУЮ ТОЧКУ И ОБРАТИТЕСЬ В СЛУЖБУ ТЕХНИЧЕСКОЙ ПОДДЕРЖКИ КОРПОРАЦИИ DELL)** — Не удалось завершить процедуру загрузки компьютера три раза подряд из-за одной и той же ошибки (порядок обращения за содействием описан в разделе «Обращение в корпорацию Dell» в *Руководстве пользователя*).

**CMOS CHECKSUM ERROR (ОШИБКА КОНТРОЛЬНОЙ СУММЫ CMOS)** — Возможный отказ материнской платы или низкий заряд батарейки часов реального времени. Замените батарейку (смотрите раздел «Замена батарейки» или смотрите порядок обращения за содействием в разделе «Обращение в корпорацию Dell» в *Руководстве пользователя*).

**CPU FAN FAILURE (ОТКАЗ ВЕНТИЛЯТОРА ЦП)** — Отказ вентилятора ЦП. Замените вентилятор ЦП (смотрите раздел «Извлечение процессора» в *Руководстве пользователя*).

**FLOPPY DISKETTE SEEK FAILURE (ОШИБКА ПОДВОДА ГОЛОВКИ ДИСКОВОДА ГИБКИХ ДИСКОВ)** — Возможно, не подсоединен кабель или информация о конфигурации компьютера не соответствует аппаратной конфигурации. Проверьте правильность подключения кабелей (порядок обращения за содействием описан в разделе «Обращение в корпорацию Dell» в *Руководстве пользователя*).

**DISKETTE READ FAILURE (ОШИБКА ЧТЕНИЯ ДИСКЕТЫ)** — Возможно, неисправен гибкий диск или не подсоединен кабель. Замените гибкий диск и/или проверьте, не отсоединился ли кабель.

**HARD-DISK READ FAILURE (ОШИБКА ЧТЕНИЯ ЖЕСТКОГО ДИСКА)** — Возможный сбой жесткого диска при его проверке во время загрузки (смотрите порядок обращения за содействием в разделе «Обращение в корпорацию Dell» в *Руководстве пользователя*).

**KEYBOARD FAILURE (ОТКАЗ КЛАВИАТУРЫ)** — Отказ клавиатуры или отсоединение кабеля клавиатуры (смотрите раздел «Неполадки клавиатуры» в *Руководстве пользователя*).



**NO BOOT DEVICE AVAILABLE (НЕТ ЗАГРУЗОЧНЫХ УСТРОЙСТВ) —**

Система не может обнаружить загрузочное устройство или загрузочный раздел.

- Если загрузочным устройством является дисковод гибких дисков, убедитесь, что кабели подсоединены, а в дисковод вставлен загрузочный гибкий диск.
- Если загрузочным устройством является жесткий диск, убедитесь, что кабели подсоединены, а диск правильно установлен и разбит на разделы как загрузочное устройство.
- Войдите в программу настройки системы и проверьте правильность информации о последовательности загрузки (смотрите раздел «Вход в программу настройки системы» в *Руководстве пользователя*).

**NO TIMER TICK INTERRUPT (ОТСУТСТВУЕТ ПРЕРЫВАНИЕ ОТ ТАЙМЕРА) —**

Возможный отказ системной платы или какой-то микросхемы на системной плате (смотрите порядок обращения за содействием в разделе «Обращение в корпорацию Dell» в *Руководстве пользователя*).

**NON-SYSTEM DISK OR DISK ERROR (НЕСИСТЕМНЫЙ ДИСК ИЛИ ОШИБКА ДИСКА) —** Замените гибкий диск другим гибким диском с загружаемой операционной системой, или извлеките гибкий диск из дисковода A и перезагрузите компьютер.

**NOT A BOOT DISKETTE (ОТСУТСТВУЕТ ЗАГРУЗОЧНАЯ ДИСКЕТА) —**

Вставьте загрузочный гибкий диск и перезагрузите компьютер.

**NOTICE - HARD DRIVE SELF MONITORING SYSTEM HAS REPORTED THAT A PARAMETER HAS EXCEEDED ITS NORMAL OPERATING RANGE. DELL RECOMMENDS THAT YOU BACK UP YOUR DATA REGULARLY. A PARAMETER OUT OF RANGE MAY OR MAY NOT INDICATE A POTENTIAL HARD DRIVE PROBLEM (ВНИМАНИЕ! СИСТЕМОЙ САМОКОНТРОЛЯ ЖЕСТКОГО ДИСКА ОБНАРУЖЕН ВЫХОД ПАРАМЕТРА ЗА ПРЕДЕЛЫ ОБЫЧНОГО РАБОЧЕГО ДИАПАЗОНА. КОРПОРАЦИЯ DELL РЕКОМЕНДУЕТ РЕГУЛЯРНО ВЫПОЛНЯТЬ РЕЗЕРВНОЕ КОПИРОВАНИЕ ДАННЫХ. ПАРАМЕТР, ВЫХОДЯЩИЙ ЗА ПРЕДЕЛЫ ДИАПАЗОНА, МОЖЕТ СВИДЕТЕЛЬСТВОВАТЬ (НО НЕ ОБЯЗАТЕЛЬНО СВИДЕТЕЛЬСТВУЕТ) О ПОТЕНЦИАЛЬНОЙ НЕИСПРАВНОСТИ ЖЕСТКОГО ДИСКА) —** Ошибка S.M.A.R.T, возможный отказ жесткого диска. Эту функцию можно включить или отключить в настройках BIOS.

## Средство устранения неполадок оборудования

Если во время запуска операционной системы не обнаружено или обнаружено, но неправильно конфигурировано, какое-либо устройство, то для устранения ошибок несовместимости можно использовать средство устранения неполадок оборудования.

*Windows XP:*

- 1 Нажмите **Пуск**→ **Справка и поддержка**.
- 2 Введите устранение неполадок оборудования в поле поиска и нажмите клавишу <Enter>, чтобы запустить поиск.
- 3 В разделе **Устранить неполадку** нажмите **Устранение неполадок оборудования**.
- 4 В списке **Устранение неполадок оборудования** выберите пункт, точнее всего описывающий неполадку, и нажмите **Далее**, чтобы выполнить шаги по поиску и устранению неполадок.

*Windows Vista:*

- 1 Нажмите в Windows Vista кнопку «Пуск»  и выберите **Справка и поддержка**.
- 2 Введите устранение неполадок оборудования в поле поиска и нажмите клавишу <Enter>, чтобы запустить поиск.
- 3 В результатах поиска выберите пункт, точнее всего описывающий неполадку, и выполните остальные шаги по ее поиску и устранению.

## Dell Diagnostics

 **ПРЕДУПРЕЖДЕНИЕ.** Перед тем как приступить к выполнению операций данного раздела, выполните инструкции по технике безопасности, описанные в *Информационном руководстве по продуктам*.

Если при работе на компьютере возникают неполадки, выполните тесты, указанные в разделе «Зависания и неполадки программного обеспечения» на стр. 261, и запустите программу Dell Diagnostics, прежде чем обращаться за консультацией в службу технической поддержки корпорации Dell.

Корпорация Dell рекомендует распечатать эти инструкции перед началом работы.

 **ВНИМАНИЕ.** Программа Dell Diagnostics работает только на компьютерах марки Dell™.

 **ПРИМЕЧАНИЕ.** Диск *Drivers and Utilities* (Драйверы и утилиты) является дополнительным и может не поставляться с компьютером.

Войдите в программу настройки системы (смотрите раздел «Программа настройки системы» в *Руководстве пользователя*), просмотрите информацию о конфигурации компьютера и убедитесь, что устройство, которое вы хотите проверить, отображается в программе настройки системы и является активным.

Запустите программу Dell Diagnostics с жесткого диска или диска *Drivers and Utilities* (Драйверы и утилиты).

### Запуск программы Dell Diagnostics с жесткого диска

- 1 Включите (или перезагрузите) компьютер.
- 2 При появлении логотипа DELL™ сразу нажмите клавишу <F12>.

 **ПРИМЕЧАНИЕ.** Если появится сообщение о том, что раздел с диагностической утилитой не был найден, запустите программу Dell Diagnostics с диска *Drivers and Utilities* (Драйверы и утилиты). Смотрите раздел «Запуск программы Dell Diagnostics с диска Drivers and Utilities (Драйверы и утилиты)» на стр. 252.

Если вы не успели нажать эту клавишу и появился экран с логотипом операционной системы, дождитесь появления «рабочего стола» Microsoft® Windows®. Затем выключите компьютер (смотрите раздел «Выключение компьютера» в *Руководстве пользователя*) и повторите попытку.

- 3 При появлении списка загрузочных устройств выделите **Boot to Utility Partition** (Загрузка с раздела с утилитой) и нажмите клавишу <Enter>.
- 4 При появлении экрана **Main Menu** (Главное меню) программы Dell Diagnostics (смотрите раздел «Главное меню программы Dell Diagnostics» на стр. 253) выберите тест, который вы хотите выполнить.

## Запуск программы Dell Diagnostics с диска Drivers and Utilities (Драйверы и утилиты)

1 Вставьте диск *Drivers and Utilities* (Драйверы и утилиты).

2 Выключите и перезагрузите компьютер.

При появлении логотипа DELL сразу нажмите клавишу <F12>.

Если вы не успели вовремя нажать эту клавишу и появился экран с логотипом Windows, дождитесь появления «рабочего стола» Windows. Затем выключите компьютер и повторите попытку.



**ПРИМЕЧАНИЕ.** Ниже описан порядок изменения последовательности загрузки только на один раз. В следующий раз загрузка компьютера будет выполняться с устройств, указанных в программе настройки системы, в порядке их перечисления.

3 При появлении списка загрузочных устройств выделите **Onboard or USB CD-ROM Drive** (Встроенный или USB-дисковод компакт-дисков) и нажмите клавишу <Enter>.

4 Выберите из появившегося меню пункт **Boot from CD-ROM** (Загрузка с компакт-диска) и нажмите клавишу <Enter>.

5 Введите 1, чтобы запустить меню, и нажмите для продолжения клавишу <Enter>.

6 Выберите в нумерованном списке **Run the 32 Bit Dell Diagnostics** (Запустить 32-разрядную программу Dell Diagnostics). Если в списке указаны несколько версий, выберите версию, соответствующую вашему компьютеру.

7 При появлении экрана **Main Menu** (Главное меню) программы Dell Diagnostics выберите тест, который вы хотите выполнить.

## Главное меню программы Dell Diagnostics

- 1 После загрузки программы Dell Diagnostics и появления экрана **Main Menu** (Главное меню) щелкните кнопку требуемого пункта меню.

Пункт меню	Функция
Express Test (Экспресс-тест)	Быстрое тестирование устройств. Этот тест обычно продолжается 10-20 минут и не требует вашего участия. Выполните <b>Express Test</b> (Экспресс-тест) в первую очередь, чтобы увеличить вероятность быстрого обнаружения проблемы.
Extended Test (Расширенный тест)	Полная проверка устройств. Этот тест обычно занимает 1 час и более; при этом требуется периодически отвечать на вопросы.
Custom Test (Настраиваемый тест)	Тестирование выбранного устройства. Вы можете настроить тесты, которые хотите запустить.
Symptom Tree (Дерево симптомов)	Список наиболее часто встречающихся признаков, с помощью которого вы можете выбрать тест, исходя из особенностей возникшей проблемы.

- 2 Если во время теста возникнет проблема, появится сообщение с кодом ошибки и описанием проблемы. Запишите эту информацию и следуйте инструкциям на экране.

Если устранить ошибку не удастся, обратитесь в корпорацию Dell (смотрите раздел «Обращение в корпорацию Dell» в *Руководстве пользователя*).



**ПРИМЕЧАНИЕ.** Метка производителя компьютера отображается в верхней части экрана каждого теста. При обращении в корпорацию Dell сотрудники службы технической поддержки попросят сообщить метку производителя.

- 3 Если запущен тест из меню **Custom Test** (Настраиваемый тест) или **Symptom Tree** (Дерево симптомов), подробную информацию можно получить на соответствующих вкладках, описание которых приведено в следующей таблице.

Вкладка	Функция
Results (Результаты)	Результаты теста и выявленные ошибки.
Errors (Ошибки)	Выявленные ошибки, их коды и описание проблемы.
Help (Справка)	Описание теста и возможные требования для его запуска.

Вкладка	Функция
Configuration (Конфигурация)	Описание аппаратной конфигурации выбранного устройства.  Программа Dell Diagnostics получает информацию о конфигурации всех устройств из программы настройки системы, памяти и различных внутренних тестов, а затем отображает ее как список устройств в левой части экрана. В списке устройств могут отсутствовать имена некоторых компонентов компьютера или подключенных к нему устройств.
Parameters (Параметры)	Настройка теста путем изменения его параметров.

- 4 Если вы запускали программу Dell Diagnostics с диска *Drivers and Utilities* (Драйверы и утилиты), то после завершения тестов необходимо извлечь диск.
- 5 Закройте экран с тестами, чтобы вернуться к экрану **Main Menu** (Главное меню). Чтобы выйти из программы Dell Diagnostics и перезагрузить компьютер, закройте экран **Main Menu** (Главное меню).

## Поиск и устранение неисправностей

Приведенным ниже советы помогут при поиске и устранении неисправностей компьютера:

- Если перед возникновением неполадки был добавлен или удален какой-либо компонент, проанализируйте процесс установки и убедитесь, что компонент установлен правильно.
- Если не работает какое-то периферийное устройство, проверьте правильность его подключения.
- Если на экран выводится какое-то сообщение об ошибке, запишите текст сообщения. Это сообщение может помочь специалистам службы поддержки диагностировать и устранить неполадку (или неполадки).
- Если сообщение об ошибке выводится на экран при работе в какой-либо программе, смотрите документацию на программу.



**ПРИМЕЧАНИЕ.** В этом документе описаны процедуры для вида Windows по умолчанию. Они могут не действовать, если на компьютере Dell был выбран классический вид Windows.

## Неполадки батареек

 **ПРЕДУПРЕЖДЕНИЕ.** Существует опасность взрыва новой батарейки в случае неправильной установки. Заменять батарейку следует только такой же батарейкой или батарейкой аналогичного типа, рекомендованной изготовителем. Утилизируйте использованные батарейки в соответствии с инструкциями изготовителя.

 **ПРЕДУПРЕЖДЕНИЕ.** Перед тем как приступить к выполнению операций данного раздела, выполните инструкции по технике безопасности, описанные в *Информационном руководстве по продуктам*.

**ЗАМЕНИТЕ БАТАРЕЙКУ** — Если вам постоянно приходится переустанавливать время и дату после включения компьютера, или если во время загрузки отображается неправильное время или неправильная дата, замените батарейку (смотрите раздел «Замена батареек» в *Руководстве пользователя*). Если батарейка по-прежнему не работает надлежащим образом, обратитесь в корпорацию Dell (смотрите раздел «Обращение в корпорацию Dell» в *Руководстве пользователя*).

## Неполадки дисководов

 **ПРЕДУПРЕЖДЕНИЕ.** Перед тем как приступить к выполнению операций данного раздела, выполните инструкции по технике безопасности, описанные в *Информационном руководстве по продуктам*.

### УБЕДИТЕСЬ, ЧТО СИСТЕМА MICROSOFT WINDOWS РАСПОЗНАЕТ ДИСКОВОД —

*Windows XP:*

- Нажмите кнопку **Пуск** и выберите пункт **Мой компьютер**.

*Windows Vista:*

- Нажмите в Windows Vista кнопку «Пуск» , а затем нажмите **Компьютер**.

Если дисковод в списке отсутствует, выполните полную проверку системы с помощью антивирусной программы и удалите все обнаруженные вирусы. Иногда операционная система Windows не может распознать дисковод из-за наличия вирусов.

### ПРОВЕРЬТЕ ДИСКОВОД —

- Вставьте другой диск, чтобы исключить возможную неисправность первоначального диска.
- Вставьте загрузочный гибкий диск и перезапустите компьютер.

**ПОЧИСТИТЕ ДИСКОВОД ИЛИ ДИСК** — Смотрите раздел «Вид сзади (горизонтальное положение корпуса)» на стр. 233.

**ПРОВЕРЬТЕ ПРАВИЛЬНОСТЬ ПОДСОЕДИНЕНИЯ КАБЕЛЕЙ**

**ЗАПУСТИТЕ СРЕДСТВО УСТРАНЕНИЯ НЕПОЛАДОК ОБОРУДОВАНИЯ** — Смотрите раздел «Восстановление операционной системы» в *Руководстве пользователя*.

**ЗАПУСТИТЕ ПРОГРАММУ DELL DIAGNOSTICS** — «Dell Diagnostics» на стр. 250.

### Неполадки оптического дисковод



**ПРИМЕЧАНИЕ.** Вибрация высокоскоростного оптического дисковода является нормальным явлением. При этом может возникать шум, который не является признаком неисправности дисковода или диска.



**ПРИМЕЧАНИЕ.** Поскольку в различных регионах мира используются различные форматы дисков, на дисководах DVD могут воспроизводиться не все диски DVD.

**НАСТРОЙТЕ РЕГУЛЯТОР ГРОМКОСТИ WINDOWS** —

- Щелкните значок динамика в правом нижнем углу экрана.
- Убедитесь, что громкость включена, нажав на ползунок и перетащив его вверх.
- Убедитесь, что звук не отключен, сняв все установленные флажки.

**ПРОВЕРЬТЕ ДИНАМИКИ И САБВУФЕР** — Смотрите раздел «Неполадки, связанные со звуком и динамиками» на стр. 269.

### Неполадки записи на оптический дисковод

**ЗАКРОЙТЕ ДРУГИЕ ПРОГРАММЫ** — В процессе записи на оптический дисковод должен поступать непрерывный поток данных. Если поток прерывается, возникает ошибка. Попробуйте закрыть все программы перед записью на оптический дисковод.

**ПЕРЕД ЗАПИСЬЮ НА ДИСК НЕОБХОДИМО ОТКЛЮЧИТЬ ЖДУЩИЙ РЕЖИМ В WINDOWS** — Для просмотра информации по режимам управления потреблением энергии выполните поиск по ключевым словам *ждущий режим* в Центре справки и поддержки Windows.



## Неполадки жесткого диска

### ЗАПУСТИТЕ ПРОГРАММУ ПРОВЕРКИ ДИСКА ЧЕК ДИСК —

*Windows XP:*

- 1 Нажмите кнопку **Пуск** и выберите пункт **Мой компьютер**.
- 2 Щелкните правой кнопкой мыши значок **Локальный диск С:**.
- 3 Выберите **Свойства**→ **Сервис**→ **Выполнить проверку...**
- 4 Выберите **Проверять и восстанавливать поврежденные сектора** и нажмите кнопку **Запуск**.

*Windows Vista:*

- 1 Нажмите кнопку **Пуск**  и выберите пункт **Компьютер**.
- 2 Щелкните правой кнопкой мыши значок **Локальный диск С:**.
- 3 Выберите **Свойства**→ **Сервис**→ **Выполнить проверку...**

Может открыться окно **Управление учетными записями пользователей**. Если вы работаете в системе в качестве администратора, нажмите **Продолжить**; в противном случае, обратитесь к администратору, чтобы продолжить выполнение желаемого действия.

- 4 Следуйте инструкциям на экране.

## Неполадки электронной почты, модема и подключения к Интернету



**ПРЕДУПРЕЖДЕНИЕ.** Перед тем как приступить к выполнению операций данного раздела, выполните инструкции по технике безопасности, описанные в *Информационном руководстве по продуктам*.



**ПРИМЕЧАНИЕ.** Подключайте модем только к аналоговой телефонной розетке. Если подключить модем к цифровой телефонной сети, он не будет работать.



**ПРИМЕЧАНИЕ.** Не подсоединяйте телефонный кабель к сетевому разъему (смотрите раздел «Разъемы на задней панели» в *Руководстве пользователя*).

## ПРОВЕРЬТЕ ПАРАМЕТРЫ БЕЗОПАСНОСТИ MICROSOFT OUTLOOK

**EXPRESS** — Если не удастся открыть вложения электронной почты, выполните следующие действия.

- 1 В программе Outlook Express выберите **Сервис**→ **Параметры**→ **Безопасность**.
- 2 Снимите флажок **Не разрешать сохранение или открытие вложений**, если это необходимо.

**ПРОВЕРЬТЕ ПОДКЛЮЧЕНИЕ К ТЕЛЕФОННОЙ ЛИНИИ  
ПРОВЕРЬТЕ ТЕЛЕФОННУЮ РОЗЕТКУ  
ПОДСОЕДИНИТЕ МОДЕМ НЕПОСРЕДСТВЕННО К ТЕЛЕФОННОЙ РОЗЕТКЕ  
ПОПРОБУЙТЕ ИСПОЛЬЗОВАТЬ ДРУГУЮ ТЕЛЕФОННУЮ ЛИНИЮ —**

- Убедитесь, что телефонная линия подсоединена к разъему на модеме (на разъеме имеется зеленая этикетка или рядом с ним имеется значок в виде разъема).
- Убедитесь, что при подсоединении разъема телефонного кабеля к модему слышен щелчок.
- Отсоедините телефонный кабель от модема и подсоедините его к телефону, затем проверьте, имеется ли тональный сигнал (гудок).
- Если к этой же линии подключены другие телефонные устройства (например, автоответчик, факс, фильтр бросков напряжения или разветвитель), подключите модем напрямую к стенной телефонной розетке, минуя их. Если вы используете кабель длиной более 3 метров, попробуйте применить более короткий кабель.

**ЗАПУСТИТЕ СРЕДСТВО ДИАГНОСТИКИ МОДЕМА —**

*Windows XP:*

- 1 Нажмите **Пуск** → **Все программы** → **Modem Helper** (Средство диагностики модема).
- 2 Чтобы определить и устранить неполадки модема, следуйте инструкциям на экране. Средство диагностики модема отсутствует на некоторых компьютерах.

*Windows Vista:*

- 1 Нажмите **Пуск**  → **Все программы** → **Modem Diagnostic Tool** (Средство диагностики модема).
- 2 Чтобы определить и устранить неполадки модема, следуйте инструкциям на экране. Средство диагностики модема отсутствует на некоторых компьютерах.

**УБЕДИТЕСЬ, ЧТО МОДЕМ ОБМЕНИВАЕТСЯ ИНФОРМАЦИЕЙ С WINDOWS —**

*Windows XP:*

- 1 Нажмите **Пуск** → **Панель управления** → **Принтеры и другое оборудование** → **Телефон и модем** → **Модемы**.
- 2 Чтобы проверить, осуществляется ли обмен информацией между модемом и Windows, щелкните СОМ-порт модема → **Свойства** → **Диагностика** → **Опросить модем**.

Если получены отклики на все команды, модем работает нормально.

*Windows Vista:*

- 1 Нажмите **Пуск**  → **Панель управления** → **Оборудование и звук** → **Телефон и модем** → **Модемы**.
- 2 Чтобы проверить, осуществляется ли обмен информацией между модемом и Windows, щелкните СОМ-порт модема → **Свойства** → **Диагностика** → **Опросить модем**.

Если получены отклики на все команды, модем работает нормально.

**УБЕДИТЕСЬ, ЧТО ВЫ ПОДКЛЮЧЕНЫ К ИНТЕРНЕТУ** — Убедитесь, что вы оформили подписку на услуги доступа к Интернету. В открытой программе электронной почты Outlook Express откройте меню **Файл**. Если установлен флажок **Работать автономно**, снимите этот флажок и подключитесь к Интернету. Если потребуется помощь, обратитесь к поставщику услуг Интернета.

### Сообщения об ошибках



**ПРЕДУПРЕЖДЕНИЕ.** Перед тем как приступить к выполнению операций данного раздела, выполните инструкции по технике безопасности, описанные в *Информационном руководстве по продуктам*.

Если данного сообщения об ошибке нет в списке, смотрите документацию по операционной системе или программе, которая работала в момент его появления.

**A FILENAME CANNOT CONTAIN ANY OF THE FOLLOWING CHARACTERS (В ИМЕНИ ФАЙЛА НЕ ДОЛЖНО БЫТЬ СЛЕДУЮЩИХ СИМВОЛОВ): \ / : \* ? " < > |** — Не используйте эти символы в именах файлов.

**A REQUIRED .DLL FILE WAS NOT FOUND (НЕ НАЙДЕН ТРЕБУЕМЫЙ ФАЙЛ .DLL)** — В программе, которую вы пытаетесь запустить, не хватает важного файла. Порядок удаления и переустановки программы описан ниже:

*Windows XP:*

- 1 Нажмите **Пуск** → **Панель управления** → **Установка и удаление программ** → **Программы и компоненты**.
- 2 Выберите программу, которую вы хотите удалить.
- 3 Нажмите **Удалить**.
- 4 Инструкции по установке смотрите в документации по программе.

*Windows Vista:*

- 1 Нажмите **Пуск**  → **Панель управления** → **Программы** → **Программы и компоненты**.
- 2 Выберите программу, которую вы хотите удалить.
- 3 Нажмите **Удалить**.
- 4 Инструкции по установке смотрите в документации по программе.

**drive letter : \ IS NOT ACCESSIBLE. THE DEVICE IS NOT READY (Диск х:\ НЕ ДОСТУПЕН. УСТРОЙСТВО НЕ ГОТОВО)** — Дисковод не читает диск. Вставьте диск в дисковод и повторите попытку.

**INSERT BOOTABLE MEDIA (ВСТАВЬТЕ ЗАГРУЗОЧНЫЙ НОСИТЕЛЬ)** — Вставьте загрузочный гибкий диск, компакт-диск или диск DVD.

**NON-SYSTEM DISK ERROR (НЕСИСТЕМНЫЙ ДИСК)** — Извлеките гибкий диск из дисковода и перезагрузите компьютер.

**NOT ENOUGH MEMORY OR RESOURCES. CLOSE SOME PROGRAMS AND TRY AGAIN (НЕДОСТАТОЧНО ПАМЯТИ ИЛИ РЕСУРСОВ. ЗАКРОЙТЕ НЕКОТОРЫЕ ПРОГРАММЫ И ПОВТОРИТЕ ПОПЫТКУ)** — Закройте все окна и откройте программу, с которой вы хотите работать. В некоторых случаях для восстановления ресурсов компьютера может понадобиться перезагрузка. В этом случае запустите первой ту программу, с которой вы хотите работать.

**OPERATING SYSTEM NOT FOUND (НЕ НАЙДЕНА ОПЕРАЦИОННАЯ СИСТЕМА)** — Обратитесь в корпорацию Dell (смотрите раздел «Обращение в корпорацию Dell» в *Руководстве пользователя*).

### Неполадки устройства IEEE 1394



**ПРЕДУПРЕЖДЕНИЕ.** Перед тем как приступить к выполнению операций данного раздела, выполните инструкции по технике безопасности, описанные в *Информационном руководстве по продуктам*.

**УБЕДИТЕСЬ, ЧТО КАБЕЛЬ УСТРОЙСТВА IEEE 1394 НАДЛЕЖАЩИМ ОБРАЗОМ ПОДСОЕДИНЕН К УСТРОЙСТВУ И К РАЗЪЕМУ НА КОМПЬЮТЕРЕ**

**УБЕДИТЕСЬ, ЧТО УСТРОЙСТВО IEEE 1394 ВКЛЮЧЕНО В ПРОГРАММЕ НАСТРОЙКИ СИСТЕМЫ** — Смотрите раздел «Параметры настройки системы» в *Руководстве пользователя*.

**УБЕДИТЕСЬ, ЧТО WINDOWS РАСПОЗНАЕТ УСТРОЙСТВО IEEE 1394** — *Windows XP*:

- 1 Нажмите кнопку **Пуск** и выберите **Панель управления**.
- 2 В разделе **Выберите категорию** нажмите **Производительность и обслуживание** → **Система** → **Параметры системы** → **Оборудование** → **Диспетчер устройств**.

*Windows Vista*:

- 1 Нажмите **Пуск**  → **Панель управления** → **Оборудование и звук**.
- 2 Нажмите кнопку **Диспетчер устройств**.

Если устройство IEEE 1394 есть в списке, Windows распознает это устройство.

**УБЕДИТЕСЬ, ЧТО ПЛАТА IEEE 1394 ВСТАВЛЕНА НАДЛЕЖАЩИМ ОБРАЗОМ**

**УБЕДИТЕСЬ, ЧТО КАБЕЛЬ IEEE 1394 НАДЕЖНО ПОДСОЕДИНЕН К РАЗЪЕМУ НА СИСТЕМНОЙ ПЛАТЕ И РАЗЪЕМУ НА ПЕРЕДНЕЙ ПАНЕЛИ ВВОДА-ВЫВОДА**

**ПРИ НАЛИЧИИ ПРОБЛЕМ С УСТРОЙСТВОМ IEEE 1394, ПОСТАВЛЯЕМЫМ КОРПОРАЦИЕЙ DELL** — Обратитесь в корпорацию Dell (смотрите раздел «Обращение в корпорацию Dell» в *Руководстве пользователя*).

**ПРИ НАЛИЧИИ ПРОБЛЕМ С УСТРОЙСТВОМ IEEE 1394, ПОСТАВЛЯЕМЫМ НЕ КОРПОРАЦИЕЙ DELL** — Обратитесь к производителю устройства IEEE 1394.

## Неполадки клавиатуры

 **ПРЕДУПРЕЖДЕНИЕ.** Перед тем как приступить к выполнению операций данного раздела, выполните инструкции по технике безопасности, описанные в *Информационном руководстве по продуктам*.

### ПРОВЕРЬТЕ КАБЕЛЬ КЛАВИАТУРЫ —

- Убедитесь, что кабель клавиатуры надежно подсоединен к компьютеру.
- Выключите компьютер (смотрите раздел «Выключение компьютера» в *Руководстве пользователя*), повторно подсоедините кабель клавиатуры, как показано на схеме подготовки компьютера к работе, а затем перезапустите компьютер.
- Убедитесь, что кабель не поврежден и не перетерт, а также проверьте разъемы кабеля на наличие погнутых или сломанных контактов. Выпрямите все погнутые контакты.
- Отсоедините любые удлинительные кабели клавиатуры и подключите клавиатуру к компьютеру напрямую.

**ПРОВЕРЬТЕ КЛАВИАТУРУ** — Подключите к компьютеру исправную клавиатуру и попробуйте ее использовать.

### ЗАПУСТИТЕ СРЕДСТВО УСТРАНЕНИЯ НЕПОЛАДОК ОБОРУДОВАНИЯ —

Смотрите раздел «Восстановление операционной системы» в *Руководстве пользователя*.

## Зависания и неполадки программного обеспечения

 **ПРЕДУПРЕЖДЕНИЕ.** Перед тем как приступить к выполнению операций данного раздела, выполните инструкции по технике безопасности, описанные в *Информационном руководстве по продуктам*.

### Компьютер не запускается

**ПРОВЕРЬТЕ ДИАГНОСТИЧЕСКИЕ ИНДИКАТОРЫ** — Смотрите раздел «Индикаторы питания» на стр. 236.

**УБЕДИТЕСЬ, ЧТО КАБЕЛЬ ПИТАНИЯ НАДЕЖНО ПОДСОЕДИНЕН К КОМПЬЮТЕРУ И ЭЛЕКТРОСЕТИ**

## Компьютер не реагирует на действия пользователя



**ВНИМАНИЕ.** Если не удастся нормально завершить работу операционной системы, может произойти потеря данных.

**ВЫКЛЮЧИТЕ КОМПЬЮТЕР** — Если компьютер не реагирует на нажатие клавиш на клавиатуре или перемещение мыши, нажмите кнопку питания и не отпускайте ее не менее 8-10 секунд (пока компьютер не выключится), а затем перезапустите компьютер.

## Программа не реагирует на действия пользователя

### ЗАВЕРШИТЕ РАБОТУ ПРОГРАММЫ —

- 1 Нажмите одновременно клавиши <Ctrl><Shift><Esc>, чтобы открыть окно «Диспетчер задач».
- 2 Откройте вкладку **Приложения**.
- 3 Выберите программу, которая перестала реагировать на ваши действия.
- 4 Нажмите кнопку **Снять задачу**.

## Неоднократное аварийное завершение программы



**ПРИМЕЧАНИЕ.** Инструкции по установке программного обеспечения обычно содержатся в соответствующей документации или на прилагаемом гибком диске, компакт-диске или диске DVD.

**ПРОЧИТАЙТЕ ДОКУМЕНТАЦИЮ ПО ПРОГРАММЕ** — Если необходимо, удалите и переустановите программу.

## Программа разработана для более ранней версии операционной системы Windows

### ЗАПУСТИТЕ МАСТЕР СОВМЕСТИМОСТИ ПРОГРАММ —

*Windows XP:*

Мастер совместимости программ настраивает программу таким образом, чтобы она работала в среде, аналогичной операционным системам, отличным от Windows XP.

- 1 Нажмите **Пуск**→ **Все программы**→ **Стандартные**→ **Мастер совместимости программ**→ **Далее**.
- 2 Следуйте инструкциям на экране.

### *Windows Vista:*

Мастер совместимости программ настраивает программу таким образом, чтобы она работала в среде, аналогичной операционным системам, отличным от Windows Vista.

- 1 Нажмите **Пуск**  → **Панель управления** → **Программы** → **Использование старых программ с этой версией Windows**.
- 2 На приветственном экране нажмите кнопку **Далее**.
- 3 Следуйте инструкциям на экране.

### **Появляется сплошной синий экран**

**ВЫКЛЮЧИТЕ КОМПЬЮТЕР** — Если компьютер не реагирует на нажатие клавиш на клавиатуре или перемещение мыши, нажмите кнопку питания и не отпускайте ее не менее 8-10 секунд (пока компьютер не выключится), а затем перезапустите компьютер.

### **Другие неполадки программного обеспечения**

**ПРОЧИТАЙТЕ ДОКУМЕНТАЦИЮ ПО ПРОГРАММЕ ИЛИ ОБРАТИТЕСЬ К РАЗРАБОТЧИКУ ЗА ИНФОРМАЦИЕЙ ПО УСТРАНЕНИЮ НЕПОЛАДОК** —

- Убедитесь, что программа совместима с операционной системой, установленной на компьютере.
- Убедитесь, что компьютер соответствует минимальным требованиям к оборудованию, необходимым для запуска программного обеспечения. Соответствующую информацию смотрите в документации по программе.
- Убедитесь, что программа была правильно установлена и настроена.
- Убедитесь, что драйверы устройств не конфликтуют с программой.
- Если необходимо, удалите и переустановите программу.

**СРАЗУ ЖЕ СОЗДАЙТЕ РЕЗЕРВНЫЕ КОПИИ ФАЙЛОВ**

**ПРОВЕРЬТЕ ЖЕСТКИЙ ДИСК, ГИБКИЕ ДИСКИ, КОМПАКТ-ДИСКИ ИЛИ ДИСКИ DVD С ПОМОЩЬЮ ПРОГРАММЫ ПОИСКА ВИРУСОВ**

**СОХРАНИТЕ И ЗАКРОЙТЕ ВСЕ ОТКРЫТЫЕ ФАЙЛЫ И ПРОГРАММЫ, А ЗАТЕМ ЗАВЕРШИТЕ РАБОТУ КОМПЬЮТЕРА С ПОМОЩЬЮ МЕНЮ «ПУСК»**

## Неполадки памяти



**ПРЕДУПРЕЖДЕНИЕ.** Перед тем как приступить к выполнению операций данного раздела, выполните инструкции по технике безопасности, описанные в *Информационном руководстве по продуктам*.

### Если выдается сообщение о недостаточной памяти —

- Сохраните и закройте все файлы, закройте все неиспользуемые программы и посмотрите, помогло ли это решить проблему.
- Минимальные требования к памяти указаны в документации по программному обеспечению. Если необходимо, установите дополнительные модули памяти (смотрите раздел «Установка модуля памяти» в *Руководстве пользователя*).
- Извлеките и переустановите модули памяти (смотрите раздел «Снятие передней панели» в *Руководстве пользователя*), чтобы убедиться, что обмен данными между компьютером и модулями памяти осуществляется нормально.
- Запустите программу Dell Diagnostics (смотрите раздел «Dell Diagnostics» на стр. 250).

### Если возникают другие проблемы с памятью —

- Извлеките и переустановите модули памяти (смотрите раздел «Снятие передней панели» в *Руководстве пользователя*), чтобы убедиться, что обмен данными между компьютером и модулями памяти осуществляется нормально.
- Соблюдайте указания по установке модулей памяти (смотрите раздел «Установка модуля памяти» в *Руководстве пользователя*).
- Убедитесь, что используемые модули памяти поддерживаются данным компьютером. Дополнительную информацию о типе памяти, поддерживаемом компьютером, смотрите в разделе «Снятие передней панели» в *Руководстве пользователя*.
- Запустите программу Dell Diagnostics (смотрите раздел «Dell Diagnostics» на стр. 250).



## Неполадки мыши



**ПРЕДУПРЕЖДЕНИЕ.** Перед тем как приступить к выполнению операций данного раздела, выполните инструкции по технике безопасности, описанные в *Информационном руководстве по продуктам*.

### ПРОВЕРЬТЕ КАБЕЛЬ МЫШИ —

- Убедитесь, что кабель не поврежден и не перетерт, а также проверьте разъемы кабеля на наличие погнутых или сломанных контактов. Выпрямите все погнутые контакты.
- Отсоедините любые удлинительные кабели мыши и подключите мышь к компьютеру напрямую.
- Убедитесь, что кабель мыши подсоединен в соответствии со схемой подготовки компьютера к работе.

### ПЕРЕЗАГРУЗИТЕ КОМПЬЮТЕР —

- 1 Одновременно нажмите клавиши <Ctrl><Esc>, чтобы открыть меню **Пуск**.
- 2 Нажмите клавишу <i>i</i>, с помощью клавиш «стрелка вверх» и «стрелка вниз» выделите **Завершение работы** или **Выключение**, а затем нажмите клавишу <Enter>.
- 3 После включения компьютера подсоедините обратно кабель мыши, как показано на схеме подготовки компьютера к работе.
- 4 Включите компьютер.

**ПРОВЕРЬТЕ МЫШЬ —** Подключите к компьютеру исправную мышь, затем попробуйте поработать ею.

### ПРОВЕРЬТЕ НАСТРОЙКИ МЫШИ —

*Windows XP:*

- 1 Нажмите **Пуск** → **Панель управления** → **Мышь**.
- 2 Настройте параметры, как это необходимо.

*Windows Vista:*

- 1 Нажмите **Пуск**  → **Панель управления** → **Оборудование и звук** → **Мышь**.
- 2 Настройте параметры, как это необходимо.

**ПЕРЕУСТАНОВИТЕ ДРАЙВЕР МЫШИ —** Смотрите раздел «Драйверы» в *Руководстве пользователя*.

**ЗАПУСТИТЕ СРЕДСТВО УСТРАНЕНИЯ НЕПОЛОАДК ОБОРУДОВАНИЯ —** Смотрите раздел «Восстановление операционной системы» в *Руководстве пользователя*.

## Неполадки сети

 **ПРЕДУПРЕЖДЕНИЕ.** Перед тем как приступить к выполнению операций данного раздела, выполните инструкции по технике безопасности, описанные в *Информационном руководстве по продуктам*.

**ПРОВЕРЬТЕ ИНДИКАТОР СЕТИ НА ПЕРЕДНЕЙ ПАНЕЛИ КОМПЬЮТЕРА** — Если индикатор состояния соединения не горит (смотрите раздел «Органы управления и световые индикаторы» в *Руководстве пользователя*), передача данных по сети не осуществляется. Замените сетевой кабель.

**ПРОВЕРЬТЕ РАЗЪЕМ СЕТЕВОГО КАБЕЛЯ** — Убедитесь, что сетевой кабель надежно вставлен в сетевой разъем на задней панели компьютера и в разъем локальной сети.

**ПЕРЕЗАГРУЗИТЕ КОМПЬЮТЕР И ПОПРОБУЙТЕ ВОЙТИ В СЕТЬ ЕЩЕ РАЗ**

**ПРОВЕРЬТЕ ПАРАМЕТРЫ НАСТРОЙКИ СЕТИ** — Обратитесь к администратору сети или человеку, который настраивал вашу сеть, чтобы проверить правильность настроек и работоспособность сети.

**ЗАПУСТИТЕ СРЕДСТВО УСТРАНЕНИЯ НЕПОЛОАДОК ОБОРУДОВАНИЯ** — Смотрите раздел «Восстановление операционной системы» в *Руководстве пользователя*.

## Неполадки питания

 **ПРЕДУПРЕЖДЕНИЕ.** Перед тем как приступить к выполнению операций данного раздела, выполните инструкции по технике безопасности, описанные в *Информационном руководстве по продуктам*.

**ЕСЛИ ИНДИКАТОР ПИТАНИЯ ГОРИТ ЗЕЛЕНЫМ СВЕТОМ, А КОМПЬЮТЕР НЕ РЕАГИРУЕТ НА ДЕЙСТВИЯ ПОЛЬЗОВАТЕЛЯ** — Смотрите раздел «Индикаторы питания» на стр. 236.

**ЕСЛИ ИНДИКАТОР ПИТАНИЯ МИГАЕТ ЗЕЛЕНЫМ СВЕТОМ** — Компьютер находится в ждущем режиме. Для возобновления нормальной работы нажмите любую клавишу на клавиатуре, переместите мышь, или нажмите кнопку питания.

**ЕСЛИ ИНДИКАТОР ПИТАНИЯ НЕ ГОРИТ** — Компьютер выключен или не получает питание.

- Повторно подсоедините кабель питания к разъему питания на задней панели компьютера и к электросети.
- Чтобы определить, нормально ли включается компьютер, необходимо подключить его к электросети напрямую, без использования сетевых фильтров, удлинительных кабелей питания и других устройств защиты питания.

- Убедитесь, что все используемые сетевые фильтры подключены к электросети и включены.
- Убедитесь, что электрическая розетка исправна, проверив ее при помощи иного устройства, например светильника.
- Убедитесь, что основной кабель питания и кабель передней панели надежно подсоединены к системной плате (смотрите раздел «Компоненты системной платы» в *Руководстве пользователя*).

**ЕСЛИ ИНДИКАТОР ПИТАНИЯ МИГАЕТ ЖЕЛТЫМ СВЕТОМ** — На компьютер подается питание, но, возможно, имеются внутренние неполадки питания.

- Убедитесь, что положение переключателя напряжения соответствует параметрам местной сети переменного тока (если это применимо).
- Убедитесь, что все компоненты и кабели правильно установлены и надежно подсоединены к системной плате (смотрите раздел «Компоненты системной платы» в *Руководстве пользователя*).

**ЕСЛИ ИНДИКАТОР ПИТАНИЯ ГОРИТ ЖЕЛТЫМ СВЕТОМ** — Возможно, неисправно или неправильно установлено какое-то устройство.

- Извлеките, а затем переустановите все модули памяти (смотрите раздел «Снятие передней панели» в *Руководстве пользователя*).
- Извлеките, а затем переустановите все платы расширения, в том числе графические адаптеры (смотрите раздел «Извлечение платы PCI» в *Руководстве пользователя*).

**УСТРАНИТЕ ПОМЕХИ** — Возможными источниками помех являются:

- Удлинительные кабели питания, клавиатуры и мыши
- Подключение слишком большого количества устройств к одному сетевому фильтру
- Подключение нескольких сетевых фильтров к одной электрической розетке

## Неполадки принтера



**ПРЕДУПРЕЖДЕНИЕ.** Перед тем как приступить к выполнению операций данного раздела, выполните инструкции по технике безопасности, описанные в *Информационном руководстве по продуктам*.



**ПРИМЕЧАНИЕ.** Если потребуется техническая поддержка в отношении принтера, обратитесь к его производителю.

**ПРОЧИТАЙТЕ ДОКУМЕНТАЦИЮ ПО ПРИНТЕРУ** — Информацию по установке, настройке и устранению неполадок смотрите в документации по принтеру.

## УБЕДИТЕСЬ, ЧТО ПРИНТЕР ВКЛЮЧЕН

### ПРОВЕРЬТЕ ПРАВИЛЬНОСТЬ ПОДСОЕДИНЕНИЯ КАБЕЛЕЙ ПРИНТЕРА —

- Информацию по подсоединению кабелей смотрите в документации по принтеру.
- Убедитесь, что кабели принтера надежно подсоединены к принтеру и компьютеру.

### ПРОВЕРЬТЕ ЭЛЕКТРИЧЕСКУЮ РОЗЕТКУ — Убедитесь, что электрическая розетка исправна, проверив ее при помощи иного устройства, например светильника.

### УБЕДИТЕСЬ, ЧТО WINDOWS РАСПОЗНАЕТ ПРИНТЕР —

#### *Windows XP:*

- 1 Нажмите **Пуск**→ **Панель управления**→ **Принтеры и другое оборудование**→ **Показать установленные принтеры или факсы**.
- 2 Если принтер указан в списке, щелкните значок принтера правой кнопкой мыши.
- 3 Нажмите **Свойства**→ **Порты**. Если принтер подключен к параллельному порту, убедитесь, что для параметра **Печатать в следующие порты**: установлено значение **LPT1 (Порт принтера)**. Если принтер подключен к порту USB, убедитесь, что для параметра **Печатать в следующие порты**: установлено значение **USB**.

#### *Windows Vista:*

- 1 Нажмите **Пуск** → **Панель управления**→ **Оборудование и звук**→ **Принтер**.
- 2 Если принтер указан в списке, щелкните значок принтера правой кнопкой мыши.
- 3 Выберите **Свойства**, а затем откройте вкладку **Порты**.
- 4 Настройте параметры, как это необходимо.

### ПЕРЕУСТАНОВИТЕ ДРАЙВЕР ПРИНТЕРА — Информацию по переустановке драйвера принтера смотрите в документации по принтеру.

## Неполадки сканера

 **ПРЕДУПРЕЖДЕНИЕ.** Перед тем как приступить к выполнению операций данного раздела, выполните инструкции по технике безопасности, описанные в *Информационном руководстве по продуктам*.

 **ПРИМЕЧАНИЕ.** Если потребуется техническая поддержка в отношении сканера, обратитесь к его производителю.

**ПРОЧИТАЙТЕ ДОКУМЕНТАЦИЮ ПО СКАНЕРУ —** Информацию по установке, настройке и устранению неисправностей смотрите в документации по сканеру.

**РАЗБЛОКИРУЙТЕ СКАНЕР —** Если на сканере имеется защелка или кнопка блокировки, убедитесь, что сканер не заблокирован.

## **ПЕРЕЗАГРУЗИТЕ КОМПЬЮТЕР И ПОВТОРИТЕ ПОПЫТКУ СКАНИРОВАНИЯ ПРОВЕРЬТЕ ПРАВИЛЬНОСТЬ ПОДСОЕДИНЕНИЯ КАБЕЛЕЙ —**

- Информацию по подсоединению кабелей смотрите в документации по сканеру.
- Убедитесь, что кабели сканера надежно подсоединены к сканеру и компьютеру.

## **УБЕДИТЕСЬ, ЧТО MICROSOFT WINDOWS РАСПОЗНАЕТ СКАНЕР —**

*Windows XP:*

- 1 Нажмите **Пуск** → **Панель управления** → **Принтеры и другое оборудование** → **Сканеры и камеры**.
- 2 Если сканер указан в списке, система Windows распознает этот сканер.

*Windows Vista:*

- 1 Нажмите **Пуск**  → **Панель управления** → **Оборудование и звук** → **Сканеры и камеры**.
- 2 Если сканер указан в списке, система Windows распознает этот сканер.

**ПЕРЕУСТАНОВИТЕ ДРАЙВЕР СКАНЕРА —** Инструкции смотрите в документации по сканеру.

## **Неполадки, связанные со звуком и динамиками**



**ПРЕДУПРЕЖДЕНИЕ.** Перед тем как приступить к выполнению операций данного раздела, выполните инструкции по технике безопасности, описанные в *Информационном руководстве по продуктам*.

## **Не слышен звук из динамиков**



**ПРИМЕЧАНИЕ.** Регулятор громкости в проигрывателе MP3 и других мультимедийных проигрывателях может отменять настройки громкости, заданные в Windows. Обязательно проверяйте, не были ли убран или отключен звук в мультимедийном проигрывателе (или мультимедийных проигрывателях).

## **ПРОВЕРЬТЕ ПРАВИЛЬНОСТЬ ПОДСОЕДИНЕНИЯ КАБЕЛЕЙ ДИНАМИКОВ —**

Убедитесь, что динамики подключены, как показано на схеме подключения, прилагаемой к динамикам. Если вы приобрели звуковую плату, убедитесь, что динамики подключены к этой плате.

**УБЕДИТЕСЬ, ЧТО НИЗКОЧАСТОТНЫЙ ДИНАМИК (САБВУФЕР) И ДРУГИЕ ДИНАМИКИ ВКЛЮЧЕНЫ —** Смотрите схему подключения, которая прилагается к динамикам. Если на динамиках есть регулятор громкости, отрегулируйте громкость, низкие и высокие частоты, чтобы исключить искажения звука.

**НАСТРОЙТЕ РЕГУЛЯТОР ГРОМКОСТИ WINDOWS** — Щелкните или дважды щелкните значок динамика в правом нижнем углу экрана. Убедитесь, что звук не приглушен до предела и не отключен.

**ОТСОЕДИНИТЕ НАУШНИКИ ОТ РАЗЪЕМА ДЛЯ НАУШНИКОВ** — Звук от динамиков автоматически отключается при подключении наушников к разъему наушников на передней панели компьютера.

**ПРОВЕРЬТЕ ЭЛЕКТРИЧЕСКУЮ РОЗЕТКУ** — Убедитесь, что электрическая розетка исправна, проверив ее при помощи иного устройства, например светильника.

**УСТРАНИТЕ ВОЗМОЖНЫЕ ПОМЕХИ** — Для проверки наличия помех выключите расположенные поблизости вентиляторы, люминесцентные и галогенные светильники.

**ЗАПУСТИТЕ СРЕДСТВО ДИАГНОСТИКИ ДИНАМИКОВ**

**ПЕРЕУСТАНОВИТЕ АУДИОДРАЙВЕР** — Смотрите раздел «Драйверы» в *Руководстве пользователя*.

**ЗАПУСТИТЕ СРЕДСТВО УСТРАНЕНИЯ НЕПОЛАДОК ОБОРУДОВАНИЯ** — Смотрите раздел «Восстановление операционной системы» в *Руководстве пользователя*.

## Не слышен звук из наушников

**ПРОВЕРЬТЕ ПРАВИЛЬНОСТЬ ПОДСОЕДИНЕНИЯ КАБЕЛЯ НАУШНИКОВ** — Убедитесь, что кабель наушников надежно подсоединен к разъему для наушников (смотрите раздел «Сведения о компьютере» в *Руководстве пользователя*).

**НАСТРОЙТЕ РЕГУЛЯТОР ГРОМКОСТИ WINDOWS** — Щелкните или дважды щелкните значок динамика в правом нижнем углу экрана. Убедитесь, что звук не приглушен до предела и не отключен.

## Неполадки видеоадаптера и монитора



**ПРЕДУПРЕЖДЕНИЕ.** Перед тем как приступить к выполнению операций данного раздела, выполните инструкции по технике безопасности, описанные в *Информационном руководстве по продуктам*.



**ВНИМАНИЕ.** Если в купленный компьютер установлен графический адаптер PCI Express, то при установке дополнительных графических адаптеров извлекать этот адаптер не обязательно; однако, этот адаптер понадобится для поиска и устранения неполадок. Если вы извлечете плату, положите ее в надежное и безопасное место. Информацию об установленном графическом адаптере можно найти на веб-сайте [support.dell.com](http://support.dell.com).

## На экране нет изображения



**ПРИМЕЧАНИЕ.** Чтобы найти и устранить неполадки, ознакомьтесь с документацией по монитору.

### **ПРОВЕРЬТЕ ПРАВИЛЬНОСТЬ ПОДСОЕДИНЕНИЯ КАБЕЛЯ МОНИТОРА —**

- Убедитесь, что кабель монитора подсоединен к нужному графическому адаптеру (для конфигураций с двумя графическими адаптерами).
- Если используется переходник DVI-VGA, убедитесь, что переходник правильно подсоединен к графическому адаптеру и монитору.
- Убедитесь, что кабель монитора подсоединен в соответствии со схемой подготовки компьютера к работе.
- Отсоедините любые удлинительные кабели видеоадаптера и подключите монитор к компьютеру напрямую.
- Поменяйте между собой кабели питания компьютера и монитора, чтобы определить возможную неисправность кабеля питания монитора.
- Проверьте разъемы на наличие погнутых или сломанных контактов (отсутствие некоторых контактов в раземе кабеля монитора является нормальным).

### **ПРОВЕРЬТЕ ИНДИКАТОР ПИТАНИЯ МОНИТОРА —**

- Если индикатор питания горит ровно или мигает, питание подключено к монитору.
- Если индикатор питания не горит, нажмите кнопку, чтобы убедиться, что монитор включен.
- Если индикатор питания мигает, нажмите любую клавишу на клавиатуре или переместите мышь, чтобы возобновить нормальную работу.

**ПРОВЕРЬТЕ ЭЛЕКТРИЧЕСКУЮ РОЗЕТКУ —** Убедитесь, что электрическая розетка исправна, проверив ее при помощи иного устройства, например светильника.

**ПРОВЕРЬТЕ ДИАГНОСТИЧЕСКИЕ ИНДИКАТОРЫ —** «Индикаторы питания» на стр. 236.

## Текст на экране трудночитаем

### **ПРОВЕРЬТЕ ПРАВИЛЬНОСТЬ ПОДСОЕДИНЕНИЯ КАБЕЛЯ МОНИТОРА —**

- Убедитесь, что кабель монитора подсоединен к нужному графическому адаптеру (для конфигураций с двумя графическими адаптерами).
- Если используется дополнительный переходник DVI-VGA, убедитесь, что переходник правильно подсоединен к графическому адаптеру и монитору.
- Убедитесь, что кабель монитора подсоединен в соответствии со схемой подготовки компьютера к работе.

- Отсоедините любые удлинительные кабели видеоадаптера и подключите монитор к компьютеру напрямую.
- Поменяйте между собой кабели питания компьютера и монитора, чтобы определить возможную неисправность кабеля питания монитора.
- Проверьте разъемы на наличие погнутых или сломанных контактов (отсутствие некоторых контактов в разьеме кабеля монитора является нормальным).

#### **ПРОВЕРЬТЕ ИНДИКАТОР ПИТАНИЯ МОНИТОРА —**

- Если индикатор питания горит ровно или мигает, питание подключено к монитору.
- Если индикатор питания не горит, нажмите кнопку, чтобы убедиться, что монитор включен.
- Если индикатор питания мигает, нажмите любую клавишу на клавиатуре или переместите мышь, чтобы возобновить нормальную работу.

**ПРОВЕРЬТЕ ЭЛЕКТРИЧЕСКУЮ РОЗЕТКУ —** Убедитесь, что электрическая розетка исправна, проверив ее при помощи иного устройства, например светильника.

**ПРОВЕРЬТЕ ДИАГНОСТИЧЕСКИЕ ИНДИКАТОРЫ —** Смотрите раздел «Индикаторы питания» на стр. 236.

**ПРОВЕРЬТЕ НАСТРОЙКИ МОНИТОРА —** Инструкции по настройке контрастности и яркости, размагничиванию и самотестированию монитора смотрите в документации по монитору.

**ОТОДВИНЬТЕ НИЗКОЧАСТОТНЫЙ ДИНАМИК (САБВУФЕР) ПОДАЛЬШЕ ОТ МОНИТОРА —** Если в состав акустической системы входит сабвуфер, убедитесь, что он находится на расстоянии не менее 60 см от монитора.

**ОТОДВИНЬТЕ МОНИТОР ПОДАЛЬШЕ ОТ ВНЕШНИХ ИСТОЧНИКОВ ПИТАНИЯ —** Вентиляторы, люминесцентные и галогенные светильники, а также другие электроприборы могут вызывать *рябь* изображения на экране. Выключите находящиеся поблизости электроприборы, чтобы проверить наличие помех.

**ПОВЕРНИТЕ МОНИТОР, ЧТОБЫ ПРЕДОТВРАТИТЬ ПОЯВЛЕНИЕ БЛИКОВ ОТ СОЛНЕЧНОГО СВЕТА И ВОЗМОЖНЫЕ ПОМЕХИ**

**УСТАНОВИТЕ НАСТРОЙКИ WINDOWS для дисплея —**

*Windows XP:*

- 1 Нажмите **Пуск**→ **Панель управления**→ **Оформление и темы**.
- 2 Щелкните область, в которой требуется произвести изменения, или щелкните значок **Экран**.
- 3 Попробуйте установить различные значения для параметров **Качество цветопередачи** и **Разрешение экрана**.



*Windows Vista:*

- 1 Нажмите **Пуск**  → **Панель управления** → **Оборудование и звук** → **Персонализация** → **Параметры экрана**.
- 2 При необходимости измените настройки параметров **Разрешение и Качество цветопередачи**.

### **Плохое качество трехмерного изображения**

**ПРОВЕРЬТЕ ПРАВИЛЬНОСТЬ ПОДКЛЮЧЕНИЯ КАБЕЛЯ ПИТАНИЯ ГРАФИЧЕСКОГО АДАПТЕРА** — Убедитесь, что кабель питания графического адаптера (или графических адаптеров) правильно подсоединен к адаптеру.

**ПРОВЕРЬТЕ НАСТРОЙКИ МОНИТОРА** — Инструкции по настройке контрастности и яркости, размагничиванию и самотестированию монитора смотрите в документации по монитору.

### **Информация нормально читается только на части экрана**

**ВКЛЮЧИТЕ КОМПЬЮТЕР И МОНИТОР, ЗАТЕМ ОТРЕГУЛИРУЙТЕ ЯРКОСТЬ И КОНТРАСТНОСТЬ МОНИТОРА** — Если монитор работает, то, возможно, неисправен графический адаптер (или адаптеры). Обратитесь в корпорацию Dell (смотрите раздел «Обращение в корпорацию Dell» в *Руководстве пользователя*).



# Указатель

## А

- аккумулятор
  - неполадки, 255
- аудиоразъемы
  - линейный выход, 228
  - линейный вход, 228

## В

- веб-сайт поддержки, 210
- видео
  - неполадки, 270

## Г

- громкость
  - настройка, 270

## Д

- Диагностические индикаторы, 237
- диагностика
  - Dell, 250
  - индикаторы, 226, 233, 237
  - кодовые сигналы, 245

- диск Drivers and Utilities (Драйверы и утилиты) Dell Diagnostics, 250
- диск Operating System (Операционная система), 213

- дисковод CD-RW
  - неполадки, 256

- дисководы
  - неполадки, 255

- дисплей. См. *монитор*

- документация
  - гарантия, 208
  - Информационное руководство по продуктам, 208
  - Лицензионное соглашение конечного пользователя, 208
  - Руководство пользователя, 208
  - соответствие стандартам, 208
  - техника безопасности, 208
  - электронная, 210
  - эргономика, 208

## Ж

- жесткий диск
  - индикатор активности, 225-226, 232-233
  - неполадки, 257

## З

- запуск программы Dell Diagnostics с диска Drivers and Utilities (Драйверы и утилиты), 252
- запуск программы Dell Diagnostics с жесткого диска, 251

## И

- ИБП, 222
- Интернет
  - неполадки, 257
- Информационное руководство по продуктам, 208
- индикатор питания
  - внешний вид, 266
- индикаторы
  - активность жесткого диска, 225-226, 232-233
  - активность сети, 229
  - диагностические, 226, 233, 237
  - задняя панель компьютера, 237
  - сеть, 229
  - состояние соединения, 229
- инструкции по технике безопасности, 208
- информация по гарантийным обязательствам, 208
- информация по эргономике, 208
- источник бесперебойного питания. См. *ИБП*, 222

## К

- клавиатура
  - неполадки, 261
  - разъем, 230
- кодовые сигналы, 245
- компьютер
  - кодовые сигналы, 245
  - не реагирует на действия пользователя, 261-262
  - фатальный сбой, 261-263
- конфликты
  - несовместимость программного и аппаратного обеспечения, 250
- конфликты запросов на прерывание, 250

## Л

- Лицензионное соглашение конечного пользователя, 208

## М

- мышь
  - неполадки, 265
  - разъем, 228
- мастер переноса файлов и параметров, 218
- мастеры
  - мастер переноса файлов и параметров, 218

модем  
    неполадки, 257

монитор  
    неполадки, 270  
    отсутствие изображения, 271  
    трудночитаемый текст, 271

## **Н**

наушники  
    разъем, 226, 232

неполадки  
    Dell Diagnostics, 250  
    IEEE 1394, 260  
    аварийное завершение программы, 262  
    аккумулятор, 255  
    видео и монитор, 270  
    внешний вид индикатора питания, 266  
    диагностические индикаторы, 237  
    дисковод CD-RW, 256  
    дисководы, 255  
    жесткий диск, 257  
    Интернет, 257  
    клавиатура, 261  
    кодовые сигналы, 245  
    компьютер не реагирует на действия пользователя, 261-262  
    конфликты, 250  
    мышь, 265  
    модем, 257  
    общие, 261  
    оптический дисковод, 256

неполадки (*Продолжение*)  
    отсутствие изображения на мониторе, 271  
    отсутствие изображения на экране, 271  
    память, 264  
    питание, 266  
    принтер, 267  
    программа не реагирует на действия пользователя, 262  
    программное обеспечение, 262-263  
    регулировка громкости, 270  
    сеть, 266  
    синий экран, 263  
    сканер, 268  
    сообщения об ошибках, 259  
    текст на мониторе трудночитаем, 271  
    текст на экране трудночитаем, 271  
    фатальный сбой компьютера, 261-263  
    электронная почта, 257

## **О**

оборудование  
    Dell Diagnostics, 250  
    кодовые сигналы, 245  
    конфликты, 250

операционная система  
    переустановка, 213

оптический дисковод  
    неполадки, 256

## П

- память
  - неполадки, 264
- перенос информации на новый компьютер, 218
- питание
  - ИБП, 222
  - кнопка, 225, 232
  - неполадки, 266
  - разъем, 233
  - стабилизаторы напряжения, 222
  - устройства защиты, 222
  - фильтры бросков напряжения, 222
- платы
  - слоты, 233
- поиск и устранение неисправностей
  - Dell Diagnostics, 250
  - диагностические индикаторы, 237
  - индикаторы питания, 236
  - кодовые сигналы, 245
  - конфликты, 250
  - системные сообщения, 248
  - средство устранения неполадок оборудования, 250
- принтер
  - настройка, 218
  - неполадки, 267
  - подключение, 218
- программа Check Disk, 257
- программное обеспечение
  - конфликты, 250
  - неполадки, 262-263

## Р

- Руководство пользователя, 208
- разъемы
  - USB, 225, 230, 232
  - звук, 228
  - клавиатура, 230
  - линейный выход, 228
  - линейный вход, 228
  - мышь, 228
  - наушники, 226, 232
  - параллельный, 228
  - питание, 233
  - последовательный, 229
  - сетевой адаптер, 229

## С

- сайт поддержки корпорации Dell, 210
- сведения о соответствии стандартам, 208
- сеть
  - неполадки, 266
  - разъем, 229
- сканер
  - неполадки, 268-269
- сообщения
  - ошибка, 259
  - системные, 248

сообщения об ошибках  
    диагностические индикаторы, 237  
    кодовые сигналы, 245  
    неполадки, 259  
средство устранения неполадок  
    оборудования, 250

## Э

экран. См. *монитор*  
электронная почта  
    неполадки, 257

## D

Dell Diagnostics, 250

## I

IEEE 1394  
    неполадки, 260

## S

S.M.A.R.T, 249

## U

USB  
    разъем, 230  
    разъемы, 225, 232

## W

Windows Vista  
    мастер переноса файлов  
        и параметров, 218  
    переустановка, 213  
Windows XP  
    мастер переноса файлов  
        и параметров, 218  
    переустановка, 213  
    средство устранения неполадок  
        оборудования, 250







## ת

### תוכנה

בעיות, 324-325

התנגשויות, 314

תוכנית האבחון של Dell, 315

### תיעוד

אחריות, 286

ארגונומיה, 286

בטיחות, 286

הסכם רישיון למשתמש קצה, 286

מדריך למשתמש, 285

מדריך מידע מוצר, 286

מקוון, 287

תקינה, 286

### תצוגה. ראה צג

תקליטור Drivers and Utilities

(מנהלי התקנים ותוכניות שירות)

תוכנית האבחון של Dell, 315

תקליטור מערכת ההפעלה, 289

**פ**  
פותר בעיות החומרה, 314  
פתרון בעיות  
הודעות מערכת, 313  
התנגשויות, 314  
נוריות אבחון, 308  
נוריות הפעלה, 307  
פותר בעיות החומרה, 314  
קודי צפצוף, 312  
תוכנית האבחון של Dell, 315

**צ**  
צג  
בעיות, 331  
קשה לקרוא, 332  
ריק, 331

**ק**  
קודי צפצוף, 312

**ר**  
רשת  
בעיות, 327  
מחבר, 302

מקלדת  
בעיות, 324  
מחבר, 302

**נ**  
נוריות  
אבחון, 299, 304, 308  
גב המחשב, 308  
פעילות כונן קשיח, 218-219, 303-304  
פעילות רשת, 302  
רשת, 301-302  
שלמות קישור, 301  
נוריות אבחון, 308  
נורית הפעלה  
מצבים, 328

**ו**  
סוללה  
בעיות, 318  
סורק  
בעיות, 330

**ע**  
עוצמת קול  
כוונון, 331  
עכבר  
בעיות, 326  
מחבר, 301

**ח**

חומרה

התנגשויות, 314

קודי צפצוף, 312

תוכנית האבחון של Dell, 315

חשמל

UPS

בעיות, 328

התקני הגנה

לחצן, 299, 304

מגיני נחשולים

מחבר, 305

מייצבי קו

**כ**

כונן CD-RW (צורב תקליטורים)

בעיות, 320

כונן אופטי

בעיות, 319

כונן קשיח

בעיות, 320

נורית פעילות, 298-299, 303-304

כוננים

בעיות, 319

כרטיסים

חריצים, 305

**מ**

מדריך למשתמש, 285

מדריך מידע מוצר, 286

**מדפסת**

בעיות, 329

התקנה, 293

חיבור, 293

מודם

בעיות, 320

מחברי קול

קו-יציאה, 301

קו כניסה, 301

מחברים

USB, 299, 302-303

אוזניות, 299, 304

חשמל, 305

טורי, 302

מקבילי, 301

מקלדת, 302

מתאם רשת, 302

עכבר, 301

קו-יציאה, 301

קו כניסה, 301

שמע, 301

מחשב

מפסיק להגיב, 324

קודי צפצוף, 312

קריסות, 324-325

מידע אודות אחריות, 286

מידע ארגונומי, 286

מידע תקינה, 286

מסך. ראה צג

מערכת הפעלה

התקנה מחדש, 289

	בעיות (המשך)
	חשמל, 328
	כוונון עוצמת הקול, 331
	כונן CD-RW (צורב תקליטורים), 320
	כונן אופטי, 319
	כונן קשיח, 320
	כוננים, 319
	כללי, 324
	מדפסת, 329
	מודם, 320
	מחשב מפסיק להגיב, 323
	מסך כחול, 324
	מצבי נורית ההפעלה, 328
	מקלדת, 324
	נוריות אבחון, 308
	סוללה, 318
	סורק, 330
	עכבר, 326
	קודי צפצוף, 312
	קריסות מחשב, 324-325
	קריסת תוכניות, 325
	קשה לקרוא את המסך, 332
	קשה לקרוא את הצג, 332
	רשת, 327
	תוכנה, 324-325
	תוכנית האבחון של Dell, 315
	תוכנית מפסיקה להגיב, 324
<b>ה</b>	
הודעות	
מערכת, 313	
שגיאה, 322	
הודעות שגיאה	
בעיות, 322	
נוריות אבחון, 308	
קודי צפצוף, 312	
הוראות בטיחות, 286	
הסכם רישיון למשתמש קצה, 286	
העברת מידע למחשב חדש, 293	
הפעלת תוכנית האבחון של Dell מהכונן	
הקשיח, 316	
הפעלת תוכנית האבחון של Dell	
מהתקליטור Drivers and Utilities	
316, Utilities	
התנגשויות	
אי-תאימות בתוכנה ובחומרה, 314	
התנגשויות IRQ, 314	
<b>י</b>	
יידאו	
בעיות, 331	
<b>ז</b>	
זיכרון	
בעיות, 326	
	<b>T</b>
	דואר אלקטרוני
	בעיות, 320

# אינדקס

## א

- אבחון
  - Dell, 315
  - נוריות, 308, 304, 299
  - קודי צפצוף, 312
- אוזניות
  - מחבר, 304, 299
- אינטרנט
  - בעיות, 320
- אל פסק. ראה *UPS*
- אשף העברת הקבצים וההגדרות, 293
  - אשפים
    - אשף העברת הקבצים וההגדרות, 293
    - אתר תמיכה, 287
  - אתר התמיכה של Dell, 287

## ב

- בעיות
  - IEEE 1394, 322
  - אינטרנט, 320
  - דואר אלקטרוני, 320
  - הודעות שגיאה, 332
  - המסך ריק, 331
  - הצג ריק, 331
  - התנגשויות, 314
  - וידאו וצג, 331
  - זיכרון, 326

## C

- Check Disk (בדיקת דיסק), 320

## I

- IEEE 1394
  - בעיות, 323

## S

- S.M.A.R.T, 314

## U

- UPS
- USB
  - מחבר, 302
  - מחברים, 303, 299

## W

- Windows Vista
  - אשף העברת הקבצים וההגדרות, 293
  - התקנה מחדש, 289
- Windows XP
  - אשף העברת הקבצים וההגדרות, 293
  - התקנה מחדש, 289
  - פותר בעיות החומרה, 314



## סובב את הצג כדי להפחית השתקפות אור שמש והפרעות אפשרויות

### — Windows — כוון את הגדרות התצוגה של Windows

:Windows XP

1 לחץ על **Start** (התחל) ← **Control Panel** (לוח בקרה) ← **Appearance and Themes** (מראה וערכות נושא).

2 לחץ על האזור שברצונך לשנות או לחץ על הסמל **Display** (תצוגה).

3 נסה הגדרות שונות באפשרויות **Color quality** (איכות צבע) ו- **Screen resolution** (רזולוציית מסך).

:Windows Vista

1 לחץ על **Start** (התחל) ←  ← **Control Panel** (לוח בקרה) ← **Hardware and Sound** (חומרה וצליל) ← **Personalization** (התאמה אישית) ← **Display Settings** (הגדרות תצוגה).

2 כוונן את ההגדרות **Resolution** (רזולוציה) ו- **Colors** (צבע) בהתאם לצורך.

### איכות נמוכה של תמונה תלת-ממדית

**בדוק את חיבור כבל החשמל של הכרטיס הגרפי** — ודא שכבל החשמל של הכרטיס(ים) הגרפי(ים) מחובר כהלכה לכרטיס.

**בדוק את הגדרות הצג** — להוראות לכוונן הניגודיות והבהירות, לדמגנטיזציה (ביטול מיגנט) של הצג ולהפעלת הבדיקה העצמית של הצג, עיין בתיעוד של הצג.

### רק חלק מהצג מוצג כראוי

**הפעל את המחשב ואת הצג וכוונן את הבהירות והניגודיות** — אם הצג פועל, ייתכן שהכרטיס(ים) הגרפי(ים) פגומים. פנה ל-Dell (ראה "פנייה אל Dell" במדריך למשתמש).



- נתק כבלים מאריכים מהצג וחבר את הצג ישירות למחשב.
- החלף בין כבלי החשמל של המחשב והמשך כדי לבדוק אם כבל החשמל של הצג פגום.
- בדוק את המחברים וודא שהפינים אינם מעוקמים או שבורים (בדרך כלל יש פינים חסרים במחברים של כבלי מסכים).

### **בדוק את נורית ההפעלה של הצג —**

- כאשר נורית ההפעלה דולקת או מהבהבת, חשמל מגיע לצג.
  - אם נורית ההפעלה כבויה, לחץ בחוזקה על הלחצן כדי לוודא שהצג פועל.
  - אם נורית ההפעלה מהבהבת, הקש על מקש במקלדת או הזז את העכבר כדי לחדש את ההפעלה הרגילה.
- בדוק את שקע החשמל —** ודא ששקע החשמל תקין. לשם כך חבר אליו מכשיר אחר, כגון מנורה.
- בדוק את נוריות האבחון —** "נוריות הפעלה" בעמוד 307.

### **קשה לקרוא טקסט שמוצג על המסך**

#### **בדוק את חיבורי הכבלים של הצג —**

- ודא שכבל הצג מחובר לכרטיס הגרפי הנכון (בתצורות הכוללות שני כרטיסים גרפיים).
- אם אתה משתמש במתאם DVI ל-VGA אופציונלי, ודא שהמתאם מחובר כראוי לכרטיס הגרפי ולצג.
- ודא שכבל הצג מחובר כפי שמוזגם בתרשים ההתקנה של המחשב.
- נתק כבלים מאריכים מהצג וחבר את הצג ישירות למחשב.
- החלף בין כבלי החשמל של המחשב והמשך כדי לבדוק אם כבל החשמל של הצג פגום.
- בדוק את המחברים וודא שהפינים אינם מעוקמים או שבורים (בדרך כלל יש פינים חסרים במחברים של כבלי מסכים).

#### **בדוק את נורית ההפעלה של הצג —**

- כאשר נורית ההפעלה דולקת או מהבהבת, חשמל מגיע לצג.
  - אם נורית ההפעלה כבויה, לחץ בחוזקה על הלחצן כדי לוודא שהצג פועל.
  - אם נורית ההפעלה מהבהבת, הקש על מקש במקלדת או הזז את העכבר כדי לחדש את ההפעלה הרגילה.
- בדוק את שקע החשמל —** ודא ששקע החשמל תקין. לשם כך חבר אליו מכשיר אחר, כגון מנורה.
- בדוק את נוריות האבחון —** ראה "נוריות הפעלה" בעמוד 307.
- בדוק את הגדרות הצג —** להוראות לכוונן הגיגודיות והבהירות, לדמגנטיזציה (ביטול מיגנט) של הצג ולהפעלת הבדיקה העצמית של הצג, עיין בתיעוד של הצג.
- הרחק את הסאב-וופר מהצג —** אם מערכת הרמקולים שלך כוללת סאב-וופר, ודא שהסאב-וופר ממוקם במרחק של 30 ס"מ לפחות מהצג.

**הרחק את הצג ממקורות חשמל חיצוניים —** מאוררים, מנורות פלורסנט, מנורות הלוגן ומכשירי חשמל אחרים עלולים לגרום לתמונת המסך לרעוד. כבה התקנים שנמצאים בקרבת הצג כדי לבדוק אם הם גורמים להפרעות.

**ודא שהסאב-וופר והרמקולים מופעלים** — עיין בתרשים החיבור המצורף לרמקולים. אם הרמקולים מצוידים בבקרי עוצמה, כוונן את עוצמת הקול, הבס או הטרבל כדי למנוע עיוותי צליל.

**כוונן את בקרת עוצמת הקול של Windows** — לחץ פעם או פעמיים על סמל הרמקול בפינה הימנית התחתונה של המסך. ודא שעוצמת הקול מכוונת לדרגה מספקת ושהקול אינו מושקע.

**נתק אוזניות ממחבר האוזניות** — הרמקולים מושקעים אוטומטית כאשר מחברים אוזניות למחבר הנמצא בלוח החיבורים הקדמי של המחשב.

**בדוק את שקע החשמל** — ודא ששקע החשמל תקין. לשם כך חבר אליו מכשיר אחר, כגון מנורה.

**סלק הפרעות אפשריות** — כבה מאווררים, נורות פלואורסנטיות, מנורות הלוגן או מכשירים אחרים הפועלים בקרבת מקום כדי למנוע הפרעה אפשרית.

### הפעל את תוכנית האבחון של הרמקולים

**התקן מחדש את מנהל ההתקן של הקול (sound)** — ראה "מנהלי התקנים" במדריך למשתמש.

**הפעל את HARDWARE TROUBLESHOOTER (פותר בעיות החומרה)** — ראה "שחזור מערכת ההפעלה" במדריך למשתמש.

### האוזניות אינן משמיעות צליל

**בדוק את חיבורי הכבלים של האוזניות** — ודא שכבל האוזניות מחובר היטב למחבר האוזניות (ראה "אודות המחשב שלך" במדריך למשתמש).

**כוונן את בקרת עוצמת הקול של Windows** — לחץ פעם או פעמיים על סמל הרמקול בפינה הימנית התחתונה של המסך. ודא שעוצמת הקול מכוונת לדרגה מספקת ושהקול אינו מושקע.

### בעיות וידאו וצג

**זהירות: לפני שתתחיל לבצע הליך כלשהו בסעיף זה, בצע את הוראות הבטיחות במדריך מידע המוצר.**

**שים לב:** אם צורף למחשב כרטיס גרפי של PCI Express מותקן, אין צורך להסיר את הכרטיס בעת התקנה של כרטיסים גרפיים נוספים. עם זאת, הכרטיס דרוש לצורך פתרון בעיות. אם אתה מסיר את הכרטיס, אחסן אותו במקום בטוח. למידע על הכרטיס הגרפי שלך, בקר בכתובת [support.dell.com](http://support.dell.com).

### המסך ריק

**הערה:** להליכי פתרון בעיות, ראה בתיעוד של הצג.

### בדוק את חיבורי הכבלים של הצג

- ודא שכבל הצג מחובר לכרטיס הגרפי הנכון (בתצורות הכוללות שני כרטיסים גרפיים).
- אם אתה משתמש במתאם DVI ל-VGA, ודא שהמתאם מחובר כראוי לכרטיס הגרפי ולצג.
- ודא שכבל הצג מחובר כפי שמודגם בתרשים ההתקנה של המחשב.

## בעיות סורק

**⚠️ זהירות: לפני שתתחיל לבצע הליך כלשהו בסעיף זה, בצע את הוראות הבטיחות במדריך מידע המוצר.**

**הערה:** אם דרושה לך תמיכה טכנית לסורק, פנה אל יצרן הסורק.

**עיין בתיעוד המצורף לסורק** — לקבלת מידע על התקנה ופתרון בעיות, עיין בתיעוד המצורף לסורק.

**שחרר את נעילת הסורק** — ודא שהסורק אינו נעול (אם הסורק מצויד בלשונית נעילה או בכפתור נעילה).

### הפעל מחדש את המחשב ונסה שוב להשתמש בסורק

#### בדוק את חיבורי הכבלים —

- למידע על חיבורי הכבלים עיין בתיעוד המצורף לסורק.
- ודא שכבלי הסורק מחוברים היטב לסורק ולמחשב.

#### ודא ש-Microsoft Windows מזהה את הסורק —

*Windows XP:*

**1 לחץ על Start (התחל) ← Control Panel (לוח בקרה) ← Printers and Other Hardware (מדפסות ופריטי חומרה אחרים) ← Scanners and Cameras (סורקים ומצלמות).**

**2** אם הסורק מופיע ברשימה סימן ש-Windows מזהה אותו.

*Windows Vista:*

**1 לחץ על Start (התחל) ← Control Panel (לוח בקרה) ← Hardware and Sound (חומרה וצליל) ← Scanners and Cameras (סורקים ומצלמות).**

**2** אם הסורק מופיע ברשימה, סימן ש-Windows מזהה אותו.

**התקן מחדש את מנהל ההתקן של הסורק** — לקבלת הוראות, עיין בתיעוד המצורף לסורק.

## בעיות קול ורמקולים

**⚠️ זהירות: לפני שתתחיל לבצע הליך כלשהו בסעיף זה, בצע את הוראות הבטיחות במדריך מידע המוצר.**

### הרמקולים אינם משמיעים צליל

**הערה:** בקרת עוצמת הקול של MP3 ונגני מדיה אחרים עלולה לדרוס את הגדרת עוצמת הקול של Windows. בדוק תמיד כדי לוודא שעוצמת הקול של נגן או נגני המדיה לא הוחלשה או הושטקה.

**בדוק את חיבורי הכבלים של הרמקולים** — ודא שהרמקולים מחוברים כפי שמודגם בתרשים ההתקנה שצורף לרמקולים. אם רכשת כרטיס קול, ודא שהרמקולים מחוברים לכרטיס.

## בעיות מדפסת

**⚠** **זהירות:** לפני שתתחיל לבצע הליך כלשהו בסעיף זה, בצע את הוראות הבטיחות במדריך מידע המוצר.

**הערה:** אם דרושה לך תמיכה טכנית למדפסת, פנה אל יצרן המדפסת. 

**עיון בתיעוד המדפסת** — לקבלת מידע אודות התקנה ופתרון בעיות עיון בתיעוד המצורף למדפסת.

### ודא שהמדפסת מופעלת

#### בדוק את חיבורי הכבלים של המדפסת —

- למידע אודות חיבורי הכבלים עיון בתיעוד המצורף למדפסת.
- ודא שכבלי המדפסת מחוברים היטב למדפסת ולמחשב.

**בדוק את שקע החשמל** — ודא ששקע החשמל תקין. לשם כך חבר אליו מכשיר אחר, כגון מנורה.

#### ודא ש-Windows מזהה את המדפסת —

*Windows XP*

**1** לחץ על **Start** (התחל) ← **Control Panel** (לוח הבקרה) ← **Printers and Other Hardware** (מדפסות ורכיבי חומרה אחרים) ← **View installed printers or fax printers** (הצג מדפסות או מדפסות פקס מותקנות).

**2** אם המדפסת מופיעה ברשימה, לחץ באמצעות לחצן העכבר הימני על סמל המדפסת.

**3** לחץ על **Properties** (מאפיינים) ← **Ports** (יציאות). עבור מדפסת מקבילית, ודא שההגדרה

באפשרות **Print to the following port(s)** (הדפס ליציאה/ות הבאה/אות) היא **LPT1**

**(Printer Port)**. עבור מדפסת USB, ודא שההגדרה באפשרות **Print to the following port(s)** (הדפס ליציאה/ות הבאה/אות) היא **USB**.

*Windows Vista*

**1** לחץ על **Start** (התחל)  ← **Control Panel** (לוח בקרה) ← **Hardware and Sound** (חומרה וצליל) ← **Printer** (מדפסת).

**2** אם המדפסת מופיעה ברשימה, לחץ באמצעות לחצן העכבר הימני על סמל המדפסת.

**3** לחץ על **Properties** (מאפיינים), ולאחר מכן לחץ על **Ports** (יציאות).

**4** כוונן את ההגדרות לפי הצורך.

**התקן מחדש את מנהל ההתקן של המדפסת** — לקבלת מידע אודות התקנה מחדש של מנהל ההתקן של המדפסת, עיון בתיעוד המצורף למדפסת.



**זהירות: לפני שתתחיל לבצע הליך כלשהו בסעיף זה, בצע את הוראות הבטיחות במדריך מידע המוצר.**

**אם נורית הפעלה מאירה בירוק והמחשב אינו מגיב** — ראה "נוריות הפעלה" בעמוד 307.

**אם נורית הפעלה מהבהבת בירוק** — המחשב נמצא במצב המתנה. לחץ על מקש במקלדת, הזז את העכבר או לחץ על מתג ההפעלה כדי לחדש את הפעולה הרגילה.

**נורית הפעלה כבויה** — המחשב כבוי או שאין לו אספקת חשמל.

• חבר מחדש את כבל החשמל למחבר החשמל בגב המחשב ולשקע החשמל.

• עקוף מפצלי חשמל, כבלי חשמל מאריכים והתקני הגנה אחרים מפני בעיות חשמל כדי לבדוק אם ניתן להפעיל את המחשב כראוי.

• ודא שכל מפצל חשמל הנמצא בשימוש מחובר לשקע חשמל ומופעל.

• ודא ששקע החשמל תקין. לשם כך חבר אליו מכשיר אחר, כגון מנורה.

• ודא שכבל החשמל הראשי וכבל הלוח הקדמי מחוברים היטב ללוח המערכת (ראה "רכיבי לוח המערכת" במדריך למשתמש).

**אם נורית הפעלה מהבהבת בכתום** — המחשב מקבל אספקת חשמל, אך ייתכן שקיימת בעיית חשמל פנימית.

• ודא שמתג בחירת המתח מותאם לזרם החילופין באזורך (אם קיים).

• ודא שכל הרכיבים והכבלים מותקנים כהלכה ומחוברים היטב ללוח המערכת (ראה "רכיבי לוח המערכת" במדריך למשתמש).

**אם נורית הפעלה מאירה בכתום קבוע** — ייתכן שיש תקלה בהתקן כלשהו או שהוא לא הותקן כראוי.

• הסר את כל מודולי הזיכרון ולאחר מכן התקן אותם מחדש (ראה "הסרת הלוח הקדמי" במדריך למשתמש).

• הסר את כל כרטיסי ההרחבה, כולל כרטיסים גרפיים, ולאחר מכן התקן אותם מחדש (ראה "הסרת כרטיס PCI" במדריך למשתמש).

**סלק הפרעות** — כמה מהסיבות האפשריות להפרעות הן:

• כבלי חשמל מאריכים או כבלים מאריכים של המקלדת או העכבר

• התקנים רבים מדי מחוברים לאותו מפצל חשמל

• כמה מפצלי חשמל מחוברים לאותו שקע חשמל

## הפעל מחדש את המחשב —

- 1 הקש בו-זמנית על **<Ctrl><Esc>** כדי להציג את תפריט **Start** (התחל).
- 2 הקש על **<u>**, הקש על מקשי החצים מעלה ומטה כדי לבחור באפשרות **Shut down** או **Turn Off** (כיבוי), ולאחר מכן הקש **<Enter>**.
- 3 לאחר כיבוי המחשב, חבר מחדש את כבל העכבר כפי שמוצג בתרשים ההתקנה.
- 4 הפעל את המחשב.

**בדוק את העכבר** — חבר עכבר תקין למחשב ולאחר מכן נסה להשתמש בעכבר.

## בדוק את הגדרות העכבר —

*Windows XP*

- 1 לחץ על **Start** (התחל) ← **Control Panel** (לוח בקרה) ← **Mouse** (עכבר).
- 2 כוונן את ההגדרות לפי הצורך.

*Windows Vista*

- 1 לחץ על **Start** (התחל) ← **Control Panel** (לוח בקרה) ← **Hardware and Sound** (הומרה וצליל) ← **Mouse** (עכבר).
- 2 כוונן את ההגדרות לפי הצורך.

**התקן מחדש את מנהל התקן העכבר** — ראה "מנהלי התקנים" במדריך למשתמש.

**הפעל את HARDWARE TROUBLESHOOTER (פותר בעיות החומרה)** — ראה "שחזור מערכת ההפעלה" במדריך למשתמש.

## בעיות רשת

**⚠ זהירות: לפני שתתחיל לבצע הליך כלשהו בסעיף זה, בצע את הוראות הבטיחות במדריך מידע המוצר.**

**בדוק את נורית הרשת בחזית המחשב** — אם נורית תקינות הקישור כבוייה ("ראה" בקרים ונוריות" במדריך למשתמש), סימן שלא מתקיימת תקשורת רשת. החלף את כבל הרשת.

**בדוק את מחבר כבל הרשת** — ודא שכבל הרשת מחובר היטב למחבר הרשת בגב המחשב ולשקע הרשת.

## הפעל מחדש את המחשב והיכנס לרשת מחדש

**בדוק את הגדרות הרשת** — פנה אל מנהל הרשת או אל מי שהתקין את הרשת שלך כדי לבדוק אם הגדרות הרשת נכונות ושהרשת פועלת כהלכה.

**הפעל את HARDWARE TROUBLESHOOTER (פותר בעיות החומרה)** — ראה "שחזור מערכת ההפעלה" במדריך למשתמש.

## גבה את הקבצים שלך מיידי

השתמש בתוכנית לסריקת וירוסים כדי לבדוק את הכונן הקשיח, כונן התקליטונים, כונן התקליטורים או כונן ה-DVD שמור וסגור את כל הקבצים הפתוחים, צא מכל התוכניות הפתוחות וכבה את המחשב דרך התפריט START (התחל)

## בעיות זיכרון

**⚠️ זהירות: לפני שתתחיל לבצע הליך כלשהו בסעיף זה, בצע את הוראות הבטיחות במדריך מידע המוצר.**

### אם מופיעה הודעה על כך שאין מספיק זיכרון —

- שמור וסגור את כל הקבצים הפתוחים וצא מכל התוכניות הפתוחות שאינך משתמש בהן כדי לבדוק אם הדבר פותר את הבעיה.
- בדוק בתיעוד התוכנה מהן דרישות הזיכרון המינימליות. במידת הצורך, התקן זיכרון נוסף (ראה "התקנת מודול זיכרון" במדריך למשתמש).
- התקן מחדש את מודולי הזיכרון (ראה "הסרת הלוח הקדמי" במדריך למשתמש) כדי להבטיח שהמחשב יתקשר בהצלחה עם הזיכרון.
- הפעל את תוכנית האבחון של Dell ("תוכנית האבחון של Dell" בעמוד 315).

### אם אתה נתקל בבעיות זיכרון אחרות —

- התקן מחדש את מודולי הזיכרון (ראה "הסרת הלוח הקדמי" במדריך למשתמש) כדי להבטיח שהמחשב יתקשר בהצלחה עם הזיכרון.
- ודא שאתה פועל על-פי ההנחיות להתקנת הזיכרון (ראה "התקנת מודול זיכרון" במדריך למשתמש).
- ודא שהמחשב תומך בזיכרון שבו אתה משתמש. למידע נוסף על סוג הזיכרון הנתמך על-ידי המחשב, ראה "הסרת הלוח הקדמי" במדריך למשתמש.
- הפעל את תוכנית האבחון של Dell ("תוכנית האבחון של Dell" בעמוד 315).

## בעיות בעכבר

**⚠️ זהירות: לפני שתתחיל לבצע הליך כלשהו בסעיף זה, בצע את הוראות הבטיחות במדריך מידע המוצר.**

### בדוק את כבל העכבר —

- ודא שהכבל אינו פגום או בלוי, ובדוק אם יש במחברי הכבל פינים שבורים או מכופפים. ישר כל פין מכופף.
- הסר את הכבלים המאריכים של העכבר, וחבר את העכבר ישירות למחשב.
- ודא שכבל העכבר מחובר כפי שמוצג בתרשים ההתקנה עבור המחשב.

## תוכנית קורסת שוב ושוב

 **הערה:** תוכנות כוללות בדרך כלל הוראות התקנה בתיעוד, בתקליטון, בתקליטור או בתקליטור ה-DVD המצורפים אליהן.

**עיון בתיעוד התוכנה** — במידת הצורך, הסר ולאחר מכן התקן מחדש את התוכנית.

### תוכנית מיועדת לגרסה קודמת של מערכת ההפעלה Windows

#### — הפעל את **PROGRAM COMPATIBILITY WIZARD** (אשף תאימות התוכניות)

*Windows XP*:

אשף תאימות התוכניות מגדיר את התצורה של תוכנית כך שהיא תופעל בסביבה דומה לסביבות שאינן מערכת ההפעלה Windows XP.

1 לחץ על **התחל** ← **כל התוכניות** ← **עזרים** ← **Program Compatibility Wizard** (אשף תאימות תוכניות) ← **הבא**.

2 בצע את ההוראות המופיעות על המסך.

*Windows Vista*:

Program Compatibility Wizard (אשף תאימות התוכניות) קובע את תצורתה של תוכנית כך שתפעל בסביבה דומה לסביבות שאינן מערכת ההפעלה Windows Vista.

1 לחץ על **Start** (התחל) ←  ← **Control Panel** (לוח בקרה) ← **Programs** (תוכניות) ← **Use an older program with this version of Windows** (Windows).

2 במסך הפתיחה, לחץ על **Next** (הבא).

3 בצע את ההוראות המופיעות על המסך.

### מופיע מסך בצבע כחול מלא

**כבה את המחשב** — אם אינך מצליח לקבל תגובה בלחיצה על מקש במקלדת או בהזזה של העכבר, לחץ לחיצה ממושכת על מתג ההפעלה למשך 8 עד 10 שניות לפחות (עד לכיבוי המחשב), ולאחר מכן הפעל מחדש את המחשב.

### בעיות תוכנה אחרות

#### — עיון בתיעוד התוכנה או פנה ליצרן התוכנה לקבלת מידע לפתרון בעיות

• ודא שהתוכנית תואמת למערכת ההפעלה המותקנת במחשב.

• ודא שהמחשב עונה על דרישות החומרה המינימליות הדרושות להפעלת התוכנה. לקבלת מידע, עיון בתיעוד התוכנה.

• ודא שהתוכנה הותקנה והוגדרה כהלכה.

• ודא שמנהלי ההתקנים אינם מתנגשים עם התוכנית.

• במידת הצורך, הסר ולאחר מכן התקן מחדש את התוכנית.



## בעיות במקלדת

**⚠️ זהירות: לפני שתתחיל לבצע הליך כלשהו בסעיף זה, בצע את הוראות הבטיחות במדריך מידע המוצר.**

### בדוק את כבל המקלדת —

- ודא שכבל המקלדת מחובר היטב למחשב.
- כבה את המחשב (ראה "כיבוי המחשב" במדריך למשתמש), חבר את כבל המקלדת מחדש כפי שמודגם בתרשים ההתקנה של המחשב, ולאחר מכן הפעל את המחשב מחדש.
- ודא שהכבל אינו פגום או בלוי, ובדוק אם יש במחברי הכבל פינים שבורים או מכופפים. ישר כל פיין מכופף.
- הסר את הכבלים המאריכים של המקלדת וחבר את המקלדת ישירות למחשב.

**בדוק את המקלדת —** חבר מקלדת תקינה למחשב ולאחר מכן נסה להשתמש במקלדת.

**הפעל את HARDWARE TROUBLESHOOTER (פותר בעיות החומרה) —** ראה "שחזור מערכת ההפעלה" ב"מדריך למשתמש".

## נעילות ובעיות תוכנה

**⚠️ זהירות: לפני שתתחיל לבצע הליך כלשהו בסעיף זה, בצע את הוראות הבטיחות במדריך מידע המוצר.**

### המחשב אינו עולה

**בדוק את נוריות האבחון —** ראה "נוריות הפעלה" בעמוד 307.

**ודא שכבל החשמל מחובר היטב למחשב ולשקע החשמל**

### המחשב מפסיק להגיב

**⏪ שים לב:** אתה עלול לאבד נתונים אם אינך מצליח לבצע כיבוי של מערכת ההפעלה.

**כבה את המחשב —** אם אינך מצליח לקבל תגובה בלחיצה על מקש במקלדת או בהזזה של העכבר, לחץ לחיצה ממושכת על מתג ההפעלה למשך 8 עד 10 שניות לפחות (עד לכיבוי המחשב), ולאחר מכן הפעל מחדש את המחשב.

### תוכנית מפסיקה להגיב

#### סיים את פעולת התוכנית —

- 1 הקש בו-זמנית על `<Ctrl><Shift><Esc>` כדי לגשת ל-Task Manager (מנהל המשימות).
- 2 לחץ על הכרטיסייה **Applications** (יישומים).
- 3 לחץ על התוכנית שאינה מגיבה עוד.
- 4 לחץ על **סיים משימה**.

**INSERT BOOTABLE MEDIA (הכנס מדיה ניתנת לאתחול)** — הכנס תקליטון, תקליטור או DVD ניתנים לאתחול.

**NON-SYSTEM DISK ERROR (שגיאת תקליטון שאינו תקליטון מערכת)** — הסר את התקליטון מכונן התקליטונים והפעל את המחשב מחדש.

**אין די זיכרון או משאבים. CLOSE SOME PROGRAMS AND TRY AGAIN (סגור תוכניות אחדות ונסה שנית)** — סגור את כל החלונות הפעילים והפעל את התוכניות הרצויה. במקרים מסוימים, ייתכן שיהיה עליך להפעיל את המחשב מחדש כדי לשחזר משאבי מחשב. במקרה כזה, הפעל תחילה את התוכנית הרצויה.

**OPERATING SYSTEM NOT FOUND (מערכת הפעלה לא נמצאה)** — פנה אל Dell (ראה "פנייה אל Dell" במדריך למשתמש).

### בעיות בהתקן IEEE 1394

 **זהירות:** לפני שתתחיל לבצע הליך כלשהו בסעיף זה, בצע את הוראות הבטיחות במדריך מידע המוצר.

ודא שהכבל של התקן IEEE 1394 מחובר כהלכה להתקן ולמחבר שבמחשב ודא שהתקן IEEE 1394 מופעל בהגדרות המערכת — ראה "אפשרויות הגדרת מערכת" במדריך למשתמש.

ודא ש-Windows מזהה את התקן IEEE 1394 —

*Windows XP:*

- 1 לחץ על **Start** (התחל) ולאחר מכן לחץ על **Control Panel** (לוח בקרה).
- 2 תחת **Pick a Category** (בחר קטגוריה), לחץ על **Performance and Maintenance** (ביצועים ותחזוקה) ← **System** (מערכת) ← **System Properties** (מאפייני מערכת) ← **Hardware** (חומרה) ← **Device Manager** (מנהל ההתקנים).

*Windows Vista:*

- 1 לחץ על **Start** (התחל)  ← **Control Panel** (לוח הבקרה) ← **Hardware and Sound**

- 2 לחץ על **Device Manager** (מנהל ההתקנים).

אם התקן IEEE 1394 מופיע ברשימה, סימן ש-Windows מזהה את ההתקן.

ודא שכרטיס IEEE 1394 מחובר כהלכה

ודא שהכבל של התקן IEEE 1394 מחובר היטב למחבר לוח המערכת ולמחבר שבלוח הקלט/פלט (I/O) הקדמי

אם נתקלת בבעיות עם התקן IEEE 1394 של Dell — פנה אל Dell (ראה "פנייה אל Dell" במדריך למשתמש).

אם נתקלת בבעיות עם התקן IEEE 1394 של Dell על-ידי Dell — פנה ליצרן של התקן IEEE 1394.

:Windows Vista

1 לחץ על **Start** (התחל)  ← **Control Panel** (לוח בקרה) ← **Hardware and Sound** (הומרה וצליל) ← **Phone and Modem Options** (אפשרויות טלפון ומודם) ← **Modems** (מודמים).

2 לחץ על יציאת ה-COM של המודם ← **Properties** (מאפיינים) ← **Diagnostics** (אבחון) ← **Query Modem** (תשאול מודם) כדי לוודא שיש תקשורת בין המודם לבין Windows. אם מתקבלת תגובה על כל הפקודות, סימן שהמודם פועל כהלכה.

**ודא שהמחשב מחובר לאינטרנט** — ודא שיש לך מנוי תקף לספק אינטרנט. פתח את תוכנת הדואר האלקטרוני Outlook Express ולחץ על **File** (קובץ). אם ליד האפשרות **Work Offline** (עבוד במצב לא מקוון) מופיע סימן תיוג, לחץ עליו כדי להסירו ולהתחבר לאינטרנט. לקבלת עזרה, צור קשר עם ספק האינטרנט שלך.

הודעות שגיאה

 **זהירות: לפני שתתחיל לבצע הליך כלשהו בסעיף זה, בצע את הוראות הבטיחות במדריך מידע המוצר.**

אם הודעת השגיאה אינה מופיעה ברשימה, עיין בתיעוד של מערכת ההפעלה או של התוכנית שפעלה בזמן הופעת ההודעה.

**שם קובץ אינו יכול להכיל אף אחד מהתווים הבאים: | < > " \* ? \ / — אין להשתמש בתווים אלה בשמות קבצים.**

**A REQUIRED .DLL FILE WAS NOT FOUND** (קובץ DLL נדרש לא נמצא) — חסר קובץ חיוני לפעולת התוכנית שאתה מנסה להפעיל. כדי להסיר ולהתקין מחדש את התוכנית:

:Windows XP

1 לחץ על **Start** (התחל) ← **Control Panel** (לוח הבקרה) ← **Add or Remove Programs** (הוספה או הסרה של תוכניות) ← **Programs and Features** (תוכניות ותכונות).

2 בחר בתוכנית שברצונך להסיר.

3 לחץ על **Uninstall** (הסרת התקנה).

4 לקבלת הוראות התקנה עיין בתיעוד התוכנית.

:Windows Vista

1 לחץ על **Start** (התחל)  ← **Control Panel** (לוח הבקרה) ← **Programs** (תוכניות) ← **Programs and Features** (תוכניות ותכונות).

2 בחר בתוכנית שברצונך להסיר.

3 לחץ על **Uninstall** (הסרת התקנה).

4 לקבלת הוראות התקנה עיין בתיעוד התוכנית.

**THE DEVICE IS NOT READY (הכונן אינו נגיש). IS NOT ACCESSIBLE\drive letter** (ההתקן אינו מוכן) — הכונן אינו יכול לקרוא את התקליטור. הכנס תקליטור לכונן ונסה שנית.

**הערה:** אל תחבר כבל טלפון למחבר מתאם הרשת (ראה "מחברי הלוח האחורי" במדריך למשתמש).

**בדוק את הגדרות האבטחה של MICROSOFT OUTLOOK EXPRESS** — אם אינך יכול לפתוח קבצים מצורפים להודעות דואר אלקטרוני:

1 ב-Outlook Express, לחץ על **Tools** (כלים) ← **Options** (אפשרויות) ← **Security** (אבטחה).

2 לחץ על **Do not allow attachments** (אל תאפשר קבצים מצורפים) כדי להסיר את סימון התיבה, לפי הצורך.

**ודא את תקינותו של חיבור קו הטלפון**

**בדוק את שקע הטלפון**

**חבר את המודם ישירות לשקע הטלפון בקיר  
השתמש בקו טלפון אחר** —

• ודא שקו הטלפון מחובר לשקע במודם (ליד השקע יש תווית ירוקה או סמל דמוי-מחבר).

• ודא שאתה שומע נקישה בעת הכנסת מחבר קו הטלפון למודם.

• נתק את קו הטלפון מהמודם וחבר אותו למכשיר טלפון, ולאחר מכן האזן לצליל החיוג.

• אם קיימים מכשירי טלפון אחרים המחוברים לאותו קו, כגון משיבון, מכשיר פקס, מכשיר הגנה מפני קפיצות מתח או מפצל קו, עקוף אותם והשתמש בטלפון כדי לחבר את המודם ישירות לשקע הטלפון בקיר. אם אורכו של כבל קו הטלפון הוא 3 מטר או יותר, נסה להשתמש בכבל קצר יותר.

**הפעל את MODEM DIAGNOSTIC TOOL (כלי לאבחון תקלות במודם) —**

*:Windows XP*

1 לחץ על **Start** (התחל) ← **All Programs** (כל התוכניות) ← **Modem Helper**.

2 בצע את ההוראות המופיעות על המסך כדי לאתר ולפתור בעיות במודם. תוכנית האבחון Modem Helper אינה זמינה במחשבים מסוימים.

*:Windows Vista*

1 לחץ על **Start** (התחל) ←  ← **All Programs** (כל התוכניות) ← **Modem Diagnostic Tool**.

2 בצע את ההוראות המופיעות על המסך כדי לאתר ולפתור בעיות במודם. תוכנית האבחון Modem diagnostics אינה זמינה בכל המחשבים.

**— ודא שהמודם מתקשר עם WINDOWS**

*:Windows XP*

1 לחץ על **Start** (התחל) ← **Control Panel** (לוח הבקרה) ← **Printers and Other Hardware**

(מדפסות ורכיבי חומרה אחרים) ← **Phone and Modem Options** (אפשרויות טלפון ומודם) ← **Modems** (מודמים).

2 לחץ על יציאת ה-COM של המודם ← **Properties** (מאפיינים) ← **Diagnostics** (אבחון) ← **Query Modem** (תשאול מודם) כדי לוודא שיש תקשורת בין המודם לבין Windows.

אם מתקבלת תגובה על כל הפקודות, סימן שהמודם פועל כהלכה.

## כונן את בקרת עוצמת הקול של Windows —

- לחץ על סמל הרמקול בפינה הימנית התחתונה של המסך.
  - ודא שעוצמת הקול חזקה מספיק על-ידי לחיצה על לחצן בקרת עוצמת הקול וגרירתו למעלה.
  - ודא שהצליל אינו מושקע על-ידי לחיצה על התיבות המסומנות.
- בדוק את הרמקולים ואת הסאב-וופר —** ראה "בעיות קול ורמקולים" בעמוד 330.

## בעיות בכתיבה לכונן אופטי

**סגור תוכניות אחרות —** הכונן האופטי חייב לקבל זרם נתונים קבוע במהלך תהליך הכתיבה. אם הזרם מקוטע, מתרחשת שגיאה. נסה לסגור את כל התוכניות לפני הכתיבה לכונן האופטי.

**בטל את מצב ההמתנה של Windows לפני התחלת הכתיבה לתקליטור —** חפש את מילת המפתח *standby* (המתנה) במערכת העזרה והתמיכה של Windows כדי לאתר מידע על מצבי ניהול צריכת חשמל.

## בעיות בכונן הקשיח

### הפעל את CHECK DISK (בדיקת הדיסק) —

*Windows XP*:

- 1 לחץ על **Start** (התחל) ולחץ על **My Computer** (המחשב שלי).
- 2 לחץ באמצעות לחצן העכבר הימני על **Local Disk C:**.
- 3 לחץ על **Properties** (מאפיינים) ← **Tools** (כלים) ← **Check Now** (בדוק כעת).
- 4 לחץ על **Scan for and attempt recovery of bad sectors** (אתר ונסה לשחזר סקטורים פגומים) ולאחר מכן לחץ על **Start** (התחל).

*Windows Vista*:

- 1 לחץ על **Start** (התחל)  ולאחר מכן לחץ על **Computer** (מחשב).
  - 2 לחץ באמצעות לחצן העכבר הימני על **Local Disk C:**.
  - 3 לחץ על **Properties** (מאפיינים) ← **Tools** (כלים) ← **Check Now** (בדוק כעת).
- ייתכן שיופיע החלון **User Account Control** (בקרת חשבונות משתמשים). אם אתה מנהל המערכת של מחשב, לחץ על **Continue** (המשך); אחרת, פנה למנהל המערכת כדי להמשיך בביצוע הפעולה הרצויה.
- 4 בצע את ההוראות המופיעות על המסך.

## בעיות הקשורות לדואר אלקטרוני, מודם ואינטרנט

**⚠️ זהירות: לפני שתתחיל לבצע הליך כלשהו בסעיף זה, בצע את הוראות הבטיחות במדריך מידע המוצר.**

**✍️ הערה:** חבר את המודם אך ורק לשקע טלפון אנלוגי. המודם לא יפעל כשהוא מחובר לרשת טלפונים דיגיטלית.

**התקן מחדש את הסוללה** — אם עלייך להגדיר מחדש שוב ושוב את נתוני השעה והתאריך לאחר הפעלת המחשב, או אם מופיעים שעה או תאריך שגויים בעת הפעלת המחשב, החלף את הסוללה (ראה "החלפת הסוללה" במדריך למשתמש). אם הסוללה עדיין אינה פועלת כהלכה, פנה אל Dell (ראה "פנייה אל Dell" במדריך למשתמש).

## בעיות בכונן

 **זהירות: לפני שתתחיל לבצע הליך כלשהו בסעיף זה, בצע את הוראות הבטיחות במדריך מידע המוצר.**

### דא ש-Microsoft Windows מזהה את הכונן —

*Windows XP*:

- לחץ על **Start** (התחל) ולחץ על **My Computer** (המחשב שלי).

*Windows Vista*:

- לחץ על הלחצן **Start** (התחל) של Windows Vista  ולחץ על **Computer** (מחשב).

אם הכונן אינו מופיע ברשימה, הפעל את תוכנת האנטי-וירוס ובצע סריקה מלאה כדי לאתר ולהסיר וירוסים. וירוסים עלולים לפעמים למנוע מ-Windows לזהות את אחד הכוננים.

### בדוק את הכונן —

- הכנס תקליטור נוסף כדי לשלול את האפשרות שהכונן המקורי פגום.
- הכנס תקליטון אתחול והפעל מחדש את המחשב.

**נקה את הכונן או התקליטור** — ראה "מבט מאחור (תצורת שולחן עבודה)" בעמוד 305.

### בדוק את חיבורי הכבלים

**הפעל את Hardware Troubleshooter (פותר בעיות החומרה)** — ראה "שחזור מערכת ההפעלה" ב"מדריך למשתמש".

**הפעל את Dell Diagnostics (תוכנית האבחון של Dell)** — "תוכנית האבחון של Dell" בעמוד 315.

## בעיות בכונן האופטי

 **הערה:** רעידות במהירות גבוהה של כונני CD או DVD הן תופעה רגילה העלולה לגרום לרעשים, אך הדבר אינו מצביע על תקלה בכונן או במדיה.

 **הערה:** הואיל וקיימים בעולם אזורים שונים ותבניות תקליטורים שונות, ייתכן כי לא כל כוננות ה-DVD יפעלו בכל כונני ה-DVD.

כרטיסייה	פעולה
Configuration (הגדרת תצורה)	הצגת תצורת המערכת עבור ההתקן שנבחר. תוכנית האבחון של Dell מקבלת את מידע התצורה עבור כל ההתקנים מהגדרת המערכת, מהזיכרון וממספר בדיקות פנימיות, ומציגה את המידע ברשימת ההתקנים בחלונית השמאלית במסך. ייתכן שברשימת ההתקנים לא יוצגו שמותיהם של כל הרכיבים המותקנים במחשב או של כל ההתקנים המחוברים למחשב.
Parameters (פרמטרים)	בכרטיסייה זו ניתן להתאים אישית את הבדיקה על-ידי שינוי הגדרות הבדיקה.



- 4** בסיום הבדיקות, אם הפעלת את תוכנית האבחון של Dell מתוך התקליטור *Drivers and Utilities* (מנהלי התקנים ותוכניות שירות), הסר את התקליטור.
- 5** סגור את מסך הבדיקה כדי לחזור אל המסך **Main Menu** (תפריט ראשי). כדי לצאת מתוכנית האבחון של Dell ולהפעיל מחדש את המחשב, סגור את המסך **Main Menu** (תפריט ראשי).

## פתרון בעיות

בצע עצות אלה לפתרון בעיות במחשב.

- אם הוספת או הסרת חלק לפני שהבעיה החלה, עיין בהליכי ההתקנה וודא שהחלק מותקן כהלכה.
  - אם ציוד היקפי אינו פועל, ודא שההתקן מחובר כהלכה.
  - אם מופיעה הודעת שגיאה על המסך, רשום את ההודעה המדויקת. הודעה זו עשויה לסייע לצוות התמיכה לאבחן ולתקן את הבעיה או הבעיות.
  - אם מופיעה הודעת שגיאה בתוכנית, עיין בתיעוד התוכנית.
-  **הערה:** ההליכים המתוארים במסמך זה נכתבו עבור תצוגת ברירת המחדל של Windows, וייתכן שלא יהיו תואמים אם אתה משתמש במצב התצוגה Windows Classic במחשב Dell.

## בעיות סוללה

-  **זהירות:** סוללה חדשה עלולה להתפוצץ אם אינה מותקנת כראוי. יש להחליף את הסוללה רק בסוללה מסוג זהה או דומה, בהתאם להמלצת היצרן. השלך סוללות משומשות לפי הוראות היצרן.
-  **זהירות:** לפני שתתחיל לבצע הליך כלשהו בסעיף זה, בצע את הוראות הבטיחות במדריך מידע המוצר.

## התפריט הראשי של תוכנית האבחון של Dell

**1** לאחר שתוכנית האבחון של Dell נטענת והמסך **Main Menu** (תפריט ראשי) מופיע, לחץ על הלחצן של האפשרות הרצויה.

אפשרות	פעולה
Express Test (בדיקה מהירה)	ביצוע בדיקה מהירה של התקנים. בדיקה זו נמשכת בדרך כלל בין 10 ל-20 דקות ואינה דורשת את התערבותך. הפעל את <b>Express Test</b> תחילה כדי לאתר את הבעיה במהירות.
Extended Test (בדיקה מורחבת)	ביצוע בדיקה מקיפה של התקנים. בדיקה זו נמשכת בדרך כלל שעה או יותר ומחייבת אותך לענות על שאלות מדי פעם.
Custom Test (בדיקה מותאמת אישית)	בדיקת התקן מסוים. באפשרותך להתאים אישית את הבדיקות שברצונך לבצע.
Symptom Tree (עץ תסמינים)	אפשרות זו מפרטת את התסמינים הנפוצים ביותר ומאפשרת לבחור בדיקה בהתאם לתסמין הבעיה שבה נתקלת.

**2** אם המערכת נתקלת בבעיה במהלך בדיקה, מופיעה הודעה עם קוד שגיאה ותיאור הבעיה. כתוב את קוד השגיאה ואת תיאור הבעיה ופעל לפי ההוראות המופיעות על המסך. אם אינך מצליח לפתור את מצב השגיאה, צור קשר עם Dell (עיין בסעיף "פנייה אל Dell" במדריך למשתמש).

 **הערה:** תג השירות של המחשב מוצג בחלק העליון של כל מסך בדיקה. אם תיצור קשר עם Dell, בתמיכה הטכנית יבקשו ממך את תג השירות.

**3** אם אתה מבצע בדיקה מהאפשרות **Custom Test** (בדיקה מותאמת אישית) או **Symptom Tree** (עץ תסמינים), לחץ על הכרטיסייה המתאימה המתוארת בטבלה הבאה לקבלת מידע נוסף.

כרטיסייה	פעולה
Results (תוצאות)	הצגת תוצאות הבדיקה ומצבי שגיאה שבהם נתקלה המערכת.
Errors (שגיאות)	הצגת מצבי שגיאה שבהם נתקלה המערכת, קודי שגיאה ותיאורי הבעיות.
Help (עזרה)	תיאור הבדיקה ולעתיים גם את ציון הדרישות לביצוע הבדיקה.



## הפעלת תוכנית האבחון של Dell מהכונן הקשיח

- 1 הפעל (או הפעל מחדש) את המחשב.
  - 2 כאשר מופיע הלוגו DELL™, הקש מיד על <F12>.
-  **הערה:** אם מוצגת הודעה המציינת שהמחיצה של תוכנית האבחון לא נמצאה, הפעל את תוכנית האבחון של Dell מתוך התקליטור *Drivers and Utilities* (מנהלי התקנים ותוכניות שירות). ראה "הפעלת תוכנית האבחון של Dell מהתקליטור Drivers and Utilities" בעמוד 316.
- אם אתה ממתין זמן רב מדי והלוגו של מערכת ההפעלה מופיע, המשיך להמתין עד אשר יופיע שולחן העבודה של Microsoft® Windows®. לאחר מכן כבה את המחשב (ראה "כיבוי המחשב" במדריך למשתמש), ונסה שנית.
- 3 כאשר רשימת התקני האתחול מופיעה, בחר **Boot to Utility Partition** (אתחול למחיצת תוכנית האבחון) והקש <Enter>.
  - 4 כשמופיע המסך **Main Menu** (תפריט ראשי) של תוכנית האבחון של Dell (ראה "התפריט הראשי של תוכנית האבחון של Dell" בעמוד 317), בחר את הבדיקה שברצונך להפעיל.

## הפעלת תוכנית האבחון של Dell מהתקליטור Drivers and Utilities

- 1 הכנס את התקליטור *Drivers and Utilities* (מנהלי התקנים ותוכניות שירות).
  - 2 כבה והפעל מחדש את המחשב.
- כאשר מופיע הלוגו DELL, הקש מיד על <F12>.
- אם אתה ממתין זמן רב מדי והלוגו של Windows מופיע, המשיך להמתין עד אשר יופיע שולחן העבודה של Windows. לאחר מכן כבה את המחשב ונסה שנית.
-  **הערה:** השלבים הבאים משנים את רצף האתחול באופן חד פעמי בלבד. בהפעלה הבאה, המחשב יאתחל בהתאם להתקנים שצוינו בתוכנית הגדרת המערכת.
- 3 כאשר מופיעה רשימת התקני האתחול, בחר **Onboard or USB CD-ROM Drive** (כונן תקליטורים מובנה או מחובר באמצעות USB) והקש <Enter>.
  - 4 בתפריט שמופיע, בחר באפשרות **Boot from CD-ROM** (אתחל מכונן תקליטורים) והקש <Enter>.
  - 5 הקש 1 כדי להפעיל את התפריט והקש <Enter> כדי להמשיך.
  - 6 בחר **Run the 32 Bit Dell Diagnostics** (הפעל את תוכנית האבחון של Dell בעלת 32 הסיביות) מהרשימה הממוספרת. אם רשומות מספר גרסאות, בחר את הגרסה המתאימה למחשב שברשותך.
  - 7 כשהמסך **Main Menu** (תפריט ראשי) של תוכנית האבחון של Dell מופיע, בחר את הבדיקה שברצונך להפעיל.

:Windows XP

- 1 לחץ על **Start** (התחל) ← **Help and Support** (עזרה ותמיכה).
- 2 הקלד hardware troubleshooter (פותר בעיות החומרה) בשדה החיפוש והקש <Enter> כדי להתחיל בחיפוש.
- 3 באזור **Fix a Problem** (פתור בעיה), לחץ על **Hardware Troubleshooter** (פותר בעיות החומרה).
- 4 ברשימת **פותר בעיות החומרה**, בחר באפשרות המתארת בצורה הטובה ביותר את הבעיה ולאחר מכן לחץ על **Next** (המשך) כדי לבצע את שלבי הפתרון הנוותרים.

:Windows Vista

- 1 לחץ על לחצן **Start** (התחל) של Windows Vista , ולאחר מכן לחץ על **Help and Support** (עזרה ותמיכה).
- 2 הקלד hardware troubleshooter (פותר בעיות החומרה) בשדה החיפוש והקש <Enter> כדי להתחיל בחיפוש.
- 3 בתוצאות החיפוש, בחר באפשרות המתארת בצורה הטובה ביותר את הבעיה ופעל בהתאם לשלבי הפתרון הנוותרים.

## תוכנית האבחון של Dell

 **זהירות: לפני שתתחיל לבצע הליך כלשהו בסעיף זה, בצע את הוראות הבטיחות במדריך מידע המוצר.**

אם נתקלת בבעיה במחשב, בצע את הבדיקות שבסעיף "נעילות ובעיות תוכנה" בעמוד 324 והפעל את תוכנית האבחון של Dell, לפני שתפנה אל Dell בבקשה לסיוע טכני. מומלץ להדפיס הליכים אלה לפני שתתחיל.

 **שים לב:** תוכנית האבחון של Dell פועלת במחשבי Dell™ בלבד.

 **הערה:** התקליטור *Drivers and Utilities* (מנהלי התקנים ותוכניות שירות) הוא אופציונלי וייתכן שלא יהיה מצורף למחשב שברשותך.

היכנס להגדרות המערכת (לקבלת הוראות, ראה "הגדרת המערכת" במדריך למשתמש), עיין במידע התצורה של המחשב וודא שההתקן שברצונך לבדוק מוצג בהגדרות המערכת ופעיל.

הפעל את תוכנית האבחון של Dell מהכונן הקשיח או מתוך התקליטור *Drivers and Utilities* (מנהלי התקנים ותוכניות שירות).

**HARD-DISK READ FAILURE (כשל קריאת כונן קשיח)** — כשל אפשרי בדיסק קשיח במהלך בדיקת אתחול של הדיסק הקשיח (לסיוע, ראה "פנייה אל Dell" במדריך למשתמש).

**KEYBOARD FAILURE (כשל מקלדת)** — כשל במקלדת או שכבל המקלדת רופף (ראה "בעיות מקלדת" במדריך למשתמש).

**No BOOT DEVICE AVAILABLE (אין התקן אתחול זמין)** — המערכת אינה יכולה לזהות התקן או מחיצה ברי-אתחול.

- אם כונן התקליטונים הוא התקן האתחול שלך, ודא שהכבלים מחוברים כהלכה ושהכנסת תקליטון בר-אתחול לכונן התקליטונים.
- אם הכונן הקשיח הוא התקן האתחול, ודא שהכבלים מחוברים ושהכונן מותקן כראוי ומחולק למחיצות כהתקן אתחול.
- היכנס לתוכנית הגדרות המערכת ודא שנתוני רצף האתחול נכונים (ראה "כניסה להגדרות המערכת" במדריך למשתמש).

**No TIMER TICK INTERRUPT (אין פסיקת סימון שעון)** — כשל בלוח האם או שייתכן ששבב בלוח האם אינו תקין (לסיוע, ראה "פנייה אל Dell" במדריך למשתמש).

**Non-system disk or disk error (לא תקליטון מערכת או כשל בתקליטון)** — החלף את התקליטון בתקליטון עם מערכת הפעלה ניתנת לאתחול או הסר את התקליטון מכונן A והפעל את המחשב מחדש.

**NOT A BOOT DISKETTE (לא תקליטון אתחול)** — הכנס תקליטון אתחול והפעל מחדש את המחשב.

**NOTICE - HARD DRIVE SELF MONITORING SYSTEM HAS REPORTED THAT A PARAMETER HAS EXCEEDED ITS NORMAL OPERATING RANGE (הודעה - מערכת הבקרה העצמית של הכונן הקשיח דיווחה שפרמטר עבר את טווח ההפעלה הרגיל שלו). DELL ממליצה שתגבה את הנתונים שלך בקביעות. פרמטר מחוץ לטווח עלול להצביע על בעיה אפשרית בכונן הקשיח — S.M.A.R.T error, possible HDD failure (שגיאת S.M.A.R.T, כשל אפשרי בדיסק הקשיח).** ניתן להפעיל או לבטל תכונה זו בהגדרות BIOS.

## פותר בעיות החומרה

אם התקן אינו מזוהה במהלך הגדרת מערכת ההפעלה, או מזוהה אך תצורתו מוגדרת בצורה שגויה, באפשרותך להשתמש ב-Hardware Troubleshooter (פותר בעיות החומרה) כדי לפתור את בעיית אי התאימות.

קוד (צפופים קצרים חוזרים)	תיאור	הצעת פתרון
4	כשל קריאה/כתיבה RAM.	<ul style="list-style-type: none"> <li>• ודא שאין דרישות מיוחדות למיקום מודול זיכרון/מחבר זיכרון (ראה "זיכרון" במדריך למשתמש).</li> <li>• ודא שהזיכרון שאתה משתמש בו נתמך על-ידי המחשב (ראה "זיכרון" במדריך למשתמש).</li> <li>• אם הבעיה נמשכת, פנה אל Dell (ראה "פנייה אל Dell" במדריך למשתמש).</li> </ul>
5	כשל שעון זמן אמת. כשל אפשרי בסוללה או כשל בלוח אם.	<ul style="list-style-type: none"> <li>• החלף את הסוללה (ראה "החלפת הסוללה" במדריך למשתמש).</li> <li>• אם הבעיה נמשכת, פנה אל Dell (ראה "פנייה אל Dell" במדריך למשתמש).</li> </ul>
6	כשל בבדיקת וידאו BIOS.	Dell (ראה "פנייה אל Dell במדריך למשתמש).

## הודעות מערכת

 **הערה:** אם ההודעה שקיבלת אינה רשומה בטבלה הבאה, עיין בתיעוד של מערכת ההפעלה או של התוכנית שפעלה בזמן הופעת ההודעה.

**התראה! PREVIOUS ATTEMPTS AT BOOTING THIS SYSTEM HAVE FAILED AT CHECKPOINT [NNNN] (ניסיונות קודמים לאתחול המערכת נכשלו בנקודת הבדיקה [NNNN]).** לקבלת עזרה בפתרון בעיה זו, שים לב לנקודת ביקורת זו וצור קשר עם התמיכה הטכנית של DELL — המחשב נכשל בהשלמת תהליך האתחול שלוש פעמים ברציפות עקב אותה שגיאה (לסיוע, ראה "פנייה אל Dell" במדריך למשתמש).

**CMOS CHECKSUM ERROR (שגיאת סכום ביקורת של CMOS)** — כשל אפשרי בלוח האם או בסוללת שעון-זמן-אמיתי חלשה. החלף את הסוללה (לסיוע, ראה "החלפת הסוללה" או "פנייה אל Dell" במדריך למשתמש).

**CPU FAN FAILURE (כשל במאוורר המעבד)** — CPU fan failure (כשל במאוורר המעבד). החלף את מאוורר ה-CPU (ראה "הסרת המעבד" במדריך למשתמש).

**FLOPPY DISKETTE SEEK FAILURE (כשל תקליטון)** — ייתכן שכבל אינו מחובר היטב או שמידע התצורה של המחשב אינו תואם לתצורת החומרה. בדוק את חיבורי הכבלים (לסיוע, ראה "פנייה אל Dell" במדריך למשתמש).

**DISKETTE READ FAILURE (כשל קריאת תקליטון)** — ייתכן שהתקליטון פגום או שהכבל אינו מחובר היטב. החלף את התקליטון ו/או בדוק את חיבורי הכבלים.

## קודי צפצוף



במהלך אתחול, ייתכן שהמחשב ישמיע סדרת צפצופים. סדרת הצפצופים מכונה קוד צפצוף וניתן להיעזר בה לזיהוי בעיה במחשב.







אם המחשב משמיע סדרת צפצופים בעת הפעלה מחדש:

- 1 רשום את קוד הצפצוף.
- 2 הפעל את תוכנית האבחון של Dell כדי לזהות את הגורם (ראה "תוכנית האבחון של Dell" בעמוד 315).

קוד	גורם
2 קצרים, 1 ארוך	שגיאה בסכום ביקורת (checksum) של BIOS
1 ארוך, 3 קצרים, 2 קצרים	שגיאת זיכרון
1 קצר	הקשת על F12

קוד (צפצופים קצרים חוזרים)	תיאור	הצעת פתרון
1	כשל בסכום ביקורת (checksum) של BIOS. כשל אפשרי בלוח האם.	פנה ל-Dell (ראה "פנייה אל Dell" במדריך למשתמש).
2	לא זוהו מודולי זיכרון.	<ul style="list-style-type: none"> <li>אם מותקנים שני מודולי זיכרון או יותר, הסר את המודולים (ראה "זיכרון" במדריך למשתמש), התקן מחדש מודול אחד ולאחר מכן הפעל מחדש את המחשב. אם המחשב מופעל כרגיל, המשך להתקין מודולי זיכרון נוספים (אחד בכל פעם) עד שתזוהו מודול שאינו תקין או שתתקין מחדש את כל המודולים ללא תקלות.</li> <li>אם זמין, התקן במחשב זיכרון תקין מאותו הסוג (ראה "זיכרון" במדריך למשתמש).</li> <li>אם הבעיה נמשכת, פנה אל Dell (ראה "פנייה אל Dell" במדריך למשתמש).</li> </ul>
3	כשל אפשרי בלוח האם.	פנה אל Dell (ראה "פנייה אל Dell" במדריך למשתמש).

פתרון מוצע	תיאור הבעיה	דפוס נוריות
<p><b>1</b> בדוק אם אירעה התנגשות על-ידי הסרת כרטיס ההרחבה (לא כרטיס גרפי) והפעלת המחשב מחדש (ראה "כרטיסים" במדריך למשתמש).</p> <p><b>2</b> אם הבעיה נמשכת, התקן מחדש את הכרטיס שהסרת, הסר כרטיס אחר ולאחר מכן הפעל מחדש את המחשב.</p> <p><b>3</b> חזור על תהליך זה עבור כל כרטיס הרחבה מותקן. אם המחשב מופעל בצורה תקינה, פתור את בעיית התנגשות המשאבים בכרטיס האחרון שהוסר מהמחשב (ראה "שחזור מערכת ההפעלה" במדריך למשתמש).</p> <p><b>4</b> אם הבעיה נמשכת, פנה אל Dell (ראה "פנייה אל Dell" במדריך למשתמש).</p>	<p>ייתכן שאירע כשל בכרטיס הרחבה.</p>	
<ul style="list-style-type: none"> <li>• ודא שכל כבלי הכונן הקשיח וכונני התקליטורים/DVD מחוברים כהלכה ללוח המערכת (ראה "רכיבי לוח מערכת" במדריך למשתמש).</li> <li>• אם מוצגת על המסך הודעת שגיאה המזהה בעיה בהתקן (כגון כונן תקליטונים או הכונן הקשיח), בדוק את ההתקן כדי לוודא שהוא פועל כהלכה.</li> <li>• אם מערכת ההפעלה מנסה לבצע אתחול מהתקן (כגון כונן תקליטונים או כונן תקליטורים/DVD), בדוק את תוכנית הגדרות המערכת (ראה "הגדרות מערכת" במדריך למשתמש) כדי לוודא שרצף האתחול מתאים להתקנים המותקנים במחשב.</li> <li>• אם הבעיה נמשכת, פנה אל Dell (ראה "פנייה אל Dell" במדריך למשתמש).</li> </ul>	<p>אירעה תקלה אחרת.</p>	

פתרון מוצע	תיאור הבעיה	דפוס נוריות
<ul style="list-style-type: none"> <li>• התקן מחדש את כל כבלי החשמל והנתונים והפעל מחדש את המחשב.</li> <li>• אם הבעיה נמשכת, פנה אל Dell (ראה "פנייה אל Dell" במדריך למשתמש).</li> </ul>	<p>ייתכן שאירע כשל בכונן התקליטונים או בכונן הקשיח.</p>	
<ul style="list-style-type: none"> <li>• התקן מחדש את כל התקני ה-USB, בדוק את חיבורי הכבלים ולאחר מכן הפעל מחדש את המחשב.</li> <li>• אם הבעיה נמשכת, פנה אל Dell (ראה "פנייה אל Dell" במדריך למשתמש).</li> </ul>	<p>ייתכן שאירע כשל ב-USB.</p>	
<ul style="list-style-type: none"> <li>• אם מותקנים שני מודולי זיכרון או יותר, הסר את המודולים (ראה "זיכרון" במדריך למשתמש), התקן מחדש מודול אחד ולאחר מכן הפעל מחדש את המחשב. אם המחשב מופעל כרגיל, המשך להתקין מודולי זיכרון נוספים (אחד בכל פעם) עד שתזוהה מודול שאינו תקין או שתתקין מחדש את כל המודולים ללא תקלות.</li> <li>• אם זמין, התקן במחשב זיכרון תקין מאותו הסוג (ראה "זיכרון" במדריך למשתמש).</li> <li>• אם הבעיה נמשכת, פנה אל Dell (ראה "פנייה אל Dell" במדריך למשתמש).</li> </ul>	<p>לא זוהו מודולי זיכרון.</p>	
<ul style="list-style-type: none"> <li>• פנה אל Dell (ראה "פנייה אל Dell" במדריך למשתמש).</li> </ul>	<p>אירע כשל בלוח המערכת.</p>	
<ul style="list-style-type: none"> <li>• ודא שאין דרישות מיוחדות למיקום מודול זיכרון/מחבר זיכרון (ראה "זיכרון" במדריך למשתמש).</li> <li>• ודא שהזיכרון שאתה משתמש בו נתמך על-ידי המחשב (ראה "זיכרון" במדריך למשתמש).</li> <li>• אם הבעיה נמשכת, פנה אל Dell (ראה "פנייה אל Dell" במדריך למשתמש).</li> </ul>	<p>מודולי זיכרון מזוהים, אך קיימת שגיאת תאימות או תצורה של הזיכרון.</p>	
<ul style="list-style-type: none"> <li>• בצע את ההליכים המתוארים בסעיף "שחזור מערכת ההפעלה" במדריך למשתמש.</li> <li>• אם הבעיה נמשכת, פנה אל Dell (ראה "פנייה אל Dell" במדריך למשתמש).</li> </ul>	<p>ייתכן שהתרחשה תקלה במשאב לוח מערכת ו/או חומרה.</p>	

## קודי נוריות אבחון במהלך POST (בדיקה עצמית באתחול)

דפוס נוריות	תיאור הבעיה	פתרון מוצע
① ② ③ ④	המחשב נמצא במצב כבוי רגיל, או שהתרחש כשל קדם-BIOS.	חבר את המחשב לשקע חשמל תקין ולחץ על לחצן ההפעלה.
① ② ③ ④	ייתכן שהתרחש כשל BIOS; המחשב נמצא במצב התאוששות.	<ul style="list-style-type: none"> <li>הפעל את תוכנית השירות BIOS Recovery, המתן להשלמת ההתאוששות ולאחר מכן הפעל מחדש את המחשב.</li> <li>אם הבעיה נמשכת, פנה אל Dell (ראה "פנייה אל Dell" במדריך למשתמש).</li> </ul>
① ② ③ ④	ייתכן שאירע כשל במעבד.	<ul style="list-style-type: none"> <li>התקן מחדש את המעבד (ראה "מעבד" במדריך למשתמש).</li> <li>אם הבעיה נמשכת, פנה אל Dell (ראה "פנייה אל Dell" במדריך למשתמש).</li> </ul>
① ② ③ ④	מודולי זיכרון מזוהים, אך התרחש כשל בזיכרון.	<ul style="list-style-type: none"> <li>אם מותקנים שני מודולי זיכרון או יותר, הסר את המודולים (ראה "זיכרון" במדריך למשתמש), התקן מחדש מודול אחד ולאחר מכן הפעל מחדש את המחשב. אם המחשב מופעל כרגיל, המשך להתקין מודולי זיכרון נוספים (אחד בכל פעם) עד שתזוהה מודול שאינו תקין או שתתקין מחדש את כל המודולים ללא תקלות.</li> <li>אם זמין, התקן במחשב זיכרון תקין מאותו הסוג (ראה "זיכרון" במדריך למשתמש).</li> <li>אם הבעיה נמשכת, פנה אל Dell (ראה "פנייה אל Dell" במדריך למשתמש).</li> </ul>
① ② ③ ④	ייתכן שאירע כשל בכרטיס הגרפי.	<ul style="list-style-type: none"> <li>התקן מחדש את הכרטיסים הגרפיים המותקנים (ראה "כרטיסים" במדריך למשתמש).</li> <li>אם זמין, התקן כרטיס גרפי תקין במחשב.</li> <li>אם הבעיה נמשכת, פנה אל Dell (ראה "פנייה אל Dell" במדריך למשתמש).</li> </ul>



- עקוף התקני הגנה מפני בעיות חשמל, מפצלים או כבלים מאריכים כדי לוודא שהמחשב מופעל כראוי.
- ודא ששקע החשמל תקין. לשם כך חבר אליו מכשיר אחר, כגון מנורה.
- ודא שכבל החשמל הראשי וכבל הלוח הקדמי מחוברים היטב ללוח המערכת (ראה "רכיבי לוח מערכת" במדריך למשתמש).
- אם נורית ההפעלה מהבהבת בכתום, המחשב מקבל חשמל, אך ייתכן שקיימת בעיית חשמל פנימית.
  - ודא שמתג בחירת המתח (אם הוא זמין) מכוון לאספקת זרם החילופין הזמינה במיקומך.
  - ודא שכבל החשמל של המעבד מחובר היטב ללוח המערכת (ראה "רכיבי לוח מערכת" במדריך למשתמש).
- אם נורית ההפעלה דולקת בכתום רציף, ייתכן שארעה תקלה בהתקן או שהוא אינו מחובר כהלכה.
  - הסר את מודולי הזיכרון ולאחר מכן התקן אותם מחדש (ראה "הסרת הלוח הקדמי" במדריך למשתמש).
  - הסר כרטיסים ולאחר מכן התקן אותם מחדש (ראה "כרטיסים" במדריך למשתמש).
- סלק הפרעות. כמה מהסיבות האפשריות להפרעות הן:
  - כבלי חשמל מאריכים או כבלים מאריכים של המקלדת או העכבר
  - התקנים רבים מדי מחוברים למפצל חשמל
  - כמה מפצלי חשמל מחוברים לאותו שקע חשמל

## נוריות אבחון

**⚠ זהירות: לפני שתתחיל לבצע הליך כלשהו בסעיף זה, בצע את הוראות הבטיחות במדריך מידע המוצר.**

כדי לסייע בפתרון בעיה, המחשב מצויד בארבע נוריות בלוח הקדמי המסומנות ב-1, 2, 3 וב-4 (ראה "מבט מלפנים (תצורת Tower)" בעמוד 298). כאשר המחשב מופעל בצורה תקינה, הנוריות מהבהבות ולאחר מכן נכבות. אם יש תקלה במחשב, היעזר ברצף הנוריות כדי לזהות את הבעיה.

**✍ הערה:** לאחר שהמחשב משלים בדיקת POST, כל ארבעת הנוריות כבות לפני אתחול למערכת ההפעלה.

## כונן תקליטונים

**שים לב:** אל תנסה לנקות את ראשי הכונן בספוגית. הדבר עלול לפגוע ביישור הראשים ולמנוע מהכונן לפעול.

נקה את כונן התקליטונים בעזרת ערכת ניקוי מסחרית. ערכות אלה כוללות תקליטונים מיוחדים להסרת לכלוך שמצטבר במהלך פעילות תקינה.

## תקליטורים ו-DVD

**שים לב:** השתמש תמיד במכל אוויר דחוס לניקוי העדשה בכונן תקליטורים/DVD, ועקוב אחר ההוראות המוצגות למכל האוויר הדחוס. אין לגעת בעדשה של הכונן.

1 החזק את התקליטור בשוליו החיצוניים. ניתן גם לגעת בשוליים הפנימיים של החור שבמרכז.

**שים לב:** כדי למנוע נזק לתקליטור, אין לנגב אותו בתנועה סיבובית.

2 היעזר במטלית בד לחה כדי לנגב בעדינות את חלקו התחתון של התקליטור (הצד ללא התווית) בקו ישר, מהמרכז לעבר השוליים החיצוניים.

להסרת לכלוך עקשני, נסה להשתמש במים או במי סבון. ניתן גם לרכוש מוצרים מיוחדים לניקוי תקליטורים המספקים גם הגנה מפני אבק, טביעות אצבעות ושריטות. ניתן להשתמש במוצרי ניקוי מיוחדים לתקליטורים לניקוי DVD.

## כלים לפתרון בעיות

### נוריות הפעלה

**זהירות:** לפני שתתחיל לבצע הליך כלשהו בסעיף זה, בצע את הוראות הבטיחות במדריך מידע המוצר.

נורית לחצן ההפעלה הממוקמת בחלקו הקדמי של המחשב מאירה ומהבהבת או נותרת קבועה כדי לציין מצבים שונים:

- אם נורית ההפעלה ירוקה והמחשב אינו מגיב, "נוריות אבחון" בעמוד 308.
  - אם נורית ההפעלה מהבהבת בירוק, המחשב במצב המתנה. לחץ על מקש במקלדת, הזז את העכבר או לחץ על מתג ההפעלה כדי לחדש את הפעולה הרגילה.
  - אם נורית ההפעלה כבויה, סימן שהמחשב כבוי או אינו מקבל אספקת חשמל.
- התקן מחדש את כבל החשמל למחבר החשמל שבגב המחשב ולשקע החשמל.
- אם המחשב מחובר למפצל חשמל, ודא שמפצל החשמל מחובר לשקע חשמל ושהוא מופעל.

## ניקוי המחשב

**⚠** **זהירות:** לפני שתתחיל לבצע הליך כלשהו בסעיף זה, בצע את הוראות הבטיחות במדריך מידע המוצר.

### מחשב, מקלדת וצג

**⚠** **זהירות:** לפני ניקוי המחשב, נתק אותו משקע החשמל. יש לנקות את המחשב במטלית רכה ולחה. אין להשתמש בחומר ניקוי נוזלי או בתרסיס, העלולים להכיל חומרים דליקים.

• השתמש בשואב אבק בעל מברשת כדי להסיר בעדינות אבק מהחריצים ומהחורים שבמחשב ומהרווחים שבין מקשי המקלדת.

**⬅** **שים לב:** אל תנקה את הצג בנוזל המכיל סבון או אלכוהול. הדבר עלול לגרום נזק לציפוי המונע השתקפות.

• לניקוי הצג, הרטב מטלית רכה ונקייה במעט מים. במידת האפשר, השתמש במגבון או בנוזל מיוחדים לניקוי צגים המתאימים לציפוי האנטי-סטטי של המסך.

• נגב את המקלדת, המחשב ואת חלקי הפלסטיק של הצג במטלית רכה ונקייה שהורטבה קלות במים.

אין להספיג את המטלית או להניח למים לטפטף לתוך המחשב או המקלדת.

### עכבר (לא-אופטי)

- 1** סובב את טבעת הנעילה שבצד התחתון של העכבר נגד כיוון השעון ולאחר מכן הסר את הכדור.
- 2** נגב את הכדור במטלית נקייה ללא סיבים.
- 3** נשוף בעדינות לתוך כלוב הכדור כדי לסלק אבק ומוך.
- 4** נקה את הגלגלים שבתוך כלוב הכדור במקלון צמר גפן שהורטב קלות באיזופרופיל אלכוהול.
- 5** במידת הצורך, מרכז מחדש את הגלגלים בתעלותיהם. ודא שלא נשאר סיבי צמר גפן על הגלגלים.
- 6** החזר את הגלגל ואת טבעת הנעילה למקומם, ולאחר מכן סובב את טבעת הנעילה בכיוון השעון עד שהיא תינעל במקומה.

## מבט מאחור (תצורת שולחן עבודה)

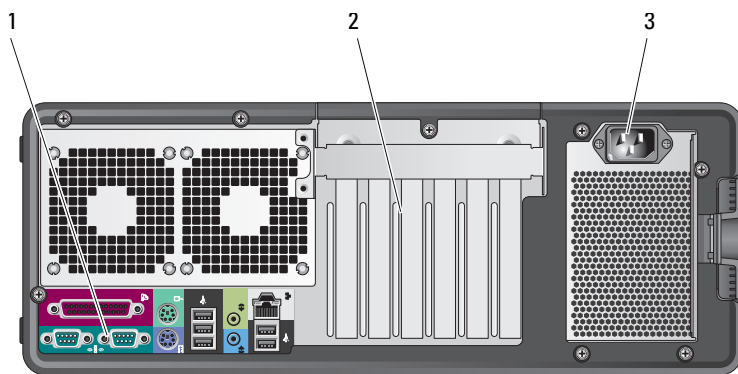

<p>1 חבר התקנים טוריים, התקני USB והתקנים אחרים למחבר המתאים.</p>	<p>1 מחברי הלוח האחורי</p>
<p>2 גישה למחברים עבור כל כרטיס PCI ו-PCI Express מותקן.          חריצים 2-4 תומכים בכרטיסים באורך מלא:          - שני חריצי PCI Express x16 אחד.          - חריץ PCI אחד.          חריצים 1, 5 וכן 6 תומכים בכרטיסים במחצית האורך:          - שני חריצי PCI-X אחד.          - חריץ PCI Express x8 אחד.</p>	<p>2 חריצי כרטיסים</p>
<p>הכנס את כבל החשמל.</p>	<p>3 מחבר חשמל</p>

7	התג המסתובב של Dell	כדי לטובב את התג של Dell להמרה מתצורת Tower לתצורת שולחן עבודה: הסר את הלוח הקדמי (ראה "הסרת הלוח הקדמי" במדריך למשתמש), הפוך אותו, וטובב את ידית הפלסטיק שמאחורי התג.
8	לחצן הפעלה. נורית הפעלה	לחץ על לחצן ההפעלה כדי להפעיל את המחשב. הנורית במרכז לחצן זה מציינת את מצב החשמל. לקבלת מידע נוסף, ראה "נוריות הפעלה" בעמוד 307.
		<b>שים לב:</b> כדי למנוע איבוד נתונים, אל תשתמש בלחצן ההפעלה כדי לכבות את המחשב. במקום זאת, בצע כיבוי של מערכת ההפעלה.
9	מחבר אוזניות	השתמש במחבר האוזניות כדי לחבר אוזניות.
10	מחבר מיקרופון	השתמש במחבר המיקרופון כדי לחבר מיקרופון של מחשב אישי עבור קלט קול או מוסיקה לתוכנית קול או טלפוניה.
11	נורית קישור רשת	נורית קישור הרשת מאירה כאשר קיים חיבור טוב בין רשת 10-Mbps, 100-Mbps או 1000-Mbps (או 1-Gbps) לבין המחשב.
12	נוריות אבחון (4)	השתמש בנוריות אלה כדי לסייע בפתרון תקלות במחשב, בהתבסס על הקוד האבחוני. לקבלת מידע נוסף, ראה "נוריות הפעלה" בעמוד 307.

## מבט מלפנים (תצורת שולחן עבודה)

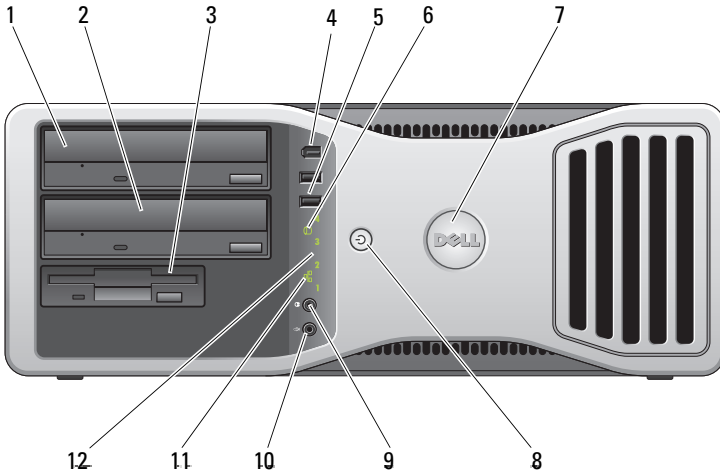

1	תא כונן 5.25 אינץ' מכליל כונן אופטי.
2	תא כונן 5.25 אינץ' באפשרותך להשתמש בתא זה לכוון אופטי אופציונלי, או לדיסק קשיח מסוג SATA.
3	FlexBay באפשרותך להשתמש בתא עבור כונן תקליטונים או עבור קורא כרטיסי מדיה.
4	מחבר IEEE 1394 (אופציונלי) השתמש במחבר IEEE 1394 האופציונלי להתקני נתונים במהירות גבוהה, כגון מצלמות וידאו דיגיטליות והתקני אחסון חיצוניים.
5	מחברי USB 2.0 (2) השתמש במחברי USB קדמיים עבור התקנים שאתה מחבר לעתים מזדמנות, כגון מפתחות זיכרון flash או מצלמות, או עבור התקני USB הניתנים לאתחול. (לקבלת מידע נוסף אודות אתחול מהתקן USB, עיין בסעיף "הגדרת מערכת" במדריך למשתמש.) Dell ממליצה להשתמש במחברי ה-USB האחוריים עבור התקנים שנשארים מחוברים, כגון מדפסות ומקלדות.
6	נורית פעילות של כונן קשיח נורית הכונן הקשיח מאירה כאשר המחשב קורא נתונים מהכונן, הקשיח או כותב אליו נתונים. הנורית עשויה להאיר גם כאשר התקן, כגון גנ התקליטורים, פועל.

6	מחבר מתאם רשת	<p>כדי לחבר את המחשב לרשת או להתקן פס-רחב, חבר קצה אחד של כבל הרשת לשקע רשת או להתקן הרשת או הפס-הרחב. חבר את הקצה השני של כבל הרשת למחבר מתאם הרשת במחשב. צליל נקישה מציין שכבל הרשת חובר כהלכה. אל תחבר כבל טלפון למחבר הרשת. במחשבים עם כרטיס מחבר רשת נוסף, השתמש במחברים שבכרטיס ושבגב המחשב, בעת הגדרת חיבורי רשת מרובים (כגון רשת פנימית וחיצונית נפרדת).</p> <p>Dell ממליצה להשתמש בחיווט ובמחברים מקטגוריה 5 עבור הרשת. אם עליך להשתמש בחיווט מקטגוריה 3, אכוף מהירות רשת של 10 Mbps כדי להבטיח פעולה אמינה.</p>
7	נורית פעילות רשת	<p>נורית צהובה מהבהבת כאשר המחשב משדר או קולט נתוני רשת. תעבורת רשת בנפח גבוה עשויה לגרום לנורית זו להיראות דולקת באופן קבוע.</p>
8	מחברים טוריים (2)	<p>חבר התקן טורי, כגון התקן נישא, ליציאה הטורית. אם יש צורך, ניתן לשנות את הכתובת של יציאה זו באמצעות "הגדרות המערכת" במדריך למשתמש.</p>
9	מחבר מקלדת PS/2	<p>אם ברשותך מקלדת PS/2 רגילה, חבר אותה למחבר המקלדת הסגול. אם ברשותך מקלדת USB, חבר אותה למחבר USB.</p>
10	מחברי USB 2.0 (5)	<p>Dell ממליצה להשתמש במחברי ה-USB שבחזית עבור התקנים המחברים לפעמים, כגון זיכרון הבזק נשלף או מצלמות, או עבור התקני USB ברי-אתחול.</p> <p>השתמש במחברי USB האחוריים עבור התקנים הנשארים מחוברים לרוב, כגון מדפסות ומקלדות.</p>

## מחברי הלוח האחורי (תצורת Tower)

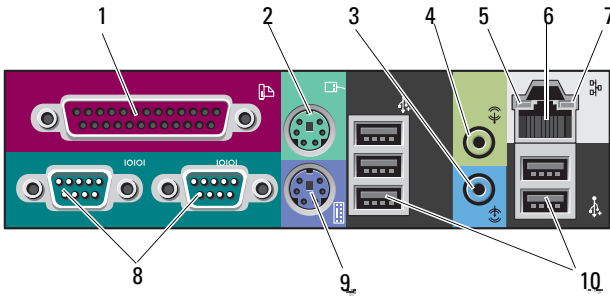

<p>1 מחבר התקן מקבילי, כגון מדפסת, למחבר המקבילי. אם ברשותך מדפסת USB, חבר אותה למחבר USB. המחבר המקבילי המשולב מושבת באופן אוטומטי אם המחשב מזהה כרטיס מותקן שמכיל מחבר מקבילי שתצורתו מוגדרת לאותה כתובת. לקבלת מידע נוסף, עיין בסעיף "אפשרויות הגדרת מערכת" במדריך למשתמש.</p>	<p>1 מחבר מקבילי</p>
<p>2 חבר עכבר PS/2 רגיל למחבר העכבר הירוק. כבה את המחשב ואת כל ההתקנים המחוברים, לפני חיבור העכבר למחשב. אם ברשותך עכבר USB, חבר אותו למחבר USB.</p>	<p>2 מחבר עכבר PS/2</p>
<p>3 השתמש במחבר קו הכניסה הכחול כדי לחבר התקן הקלטה/השמעה, כגון נגן MP3, נגן תקליטורים או מכשיר וידאו. במחשבים עם כרטיס קול, השתמש במחבר שעל הכרטיס.</p>	<p>3 מחבר קו כניסה (line-in)</p>
<p>4 השתמש במחבר קו-היציאה הירוק כדי לחבר את רוב סוגי הרמקולים עם מגברים משולבים. במחשבים עם כרטיס קול, השתמש במחבר שעל הכרטיס.</p>	<p>4 מחבר קו יציאה (line-out)</p>
<p>5 נורית תקינות קישור — קיים חיבור טוב בין רשת של 10-Mbps למחשב. כתום — קיים חיבור טוב בין רשת של 100-Mbps לבין המחשב. צהוב — קיים חיבור טוב בין רשת של 1000-Mbps (או 1-Gbps) למחשב. נורית כבויה — המחשב אינו מזהה חיבור פיזי לרשת.</p>	<p>5 נורית תקינות קישור</p>



## מבט מאחור (תצורת Tower)

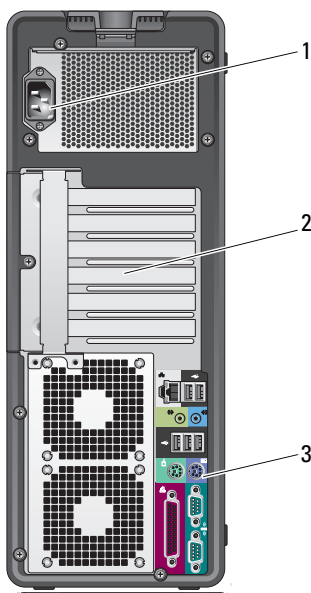

1	מחבר חשמל	הכנס את כבל החשמל.
2	חריצי כרטיסים	גישה למחברים עבור כל כרטיס PCI ו-PCI Express מותקן. ארבעת חריצי המחברים המרכזיים תומכים בכרטיסים באורך מלא, וחריצי המחברים בחלק העליון או התחתון (חריץ PCI x8 Express אחד (מחווט כ-4x) וכרטיס PCI-X אחד) תומכים בכרטיסים במחצית האורך.
3	מחברי הלוח האחורי	חבר התקני USB, שמע ואחרים למחבר המתאים. לקבלת מידע נוסף, ראה "מבט מאחור (תצורת שולחן עבודה)" בעמוד 305.

**⚠️ זהירות: ודא כי אף אחד מפתחי האווור במערכת אינו חסום. חסימתם עלולה לגרום לבעיות חום חמורות.**

6	מחברי USB 2.0 (2)	השתמש במחברי USB הקדמיים עבור התקנים שאתה מחבר מדי פעם, כגון זיכרון נשלף flash או מצלמות, או עבור התקני USB ברי-אתחול (לקבלת מידע נוסף על אתחול מהתקן USB, ראה "הגדרת המערכת" במדריך למשתמש). Dell ממליצה להשתמש במחברי ה-USB האחוריים עבור התקנים שנשארים מחוברים, כגון מדפסות ומקלדות.
7	התג המסתובב של Dell	כדי לסובב את התג של Dell להמרה מתצורת Tower לתצורת שולחן עבודה: הסר את הלוח הקדמי (ראה "הסרת מכסה המחשב" במדריך למשתמש), הפוך אותו, וסובב את ידית הפלסטיק שמאחורי התג.
8	לחצן הפעלה. נורית הפעלה	לחץ על לחצן ההפעלה כדי להפעיל את המחשב. הנורית במרכז לחצן זה מציינת את מצב החשמל. עיין בסעיף "בקרים ונוריות" במדריך למשתמש למידע נוסף.
		<b>שיים לב:</b>  כדי למנוע איבוד נתונים, אל תשתמש בלחצן ההפעלה כדי לכבות את המחשב. במקום זאת, בצע כיבוי של מערכת ההפעלה.
9	מחבר אוזניות	השתמש במחבר האוזניות כדי לחבר אוזניות.
10	מחבר מיקרופון	השתמש במחבר המיקרופון כדי לחבר מיקרופון של מחשב אישי עבור קלט קול או מוסיקה לתוכנית קול או טלפוניה.
11	נורית קישור רשת	נורית קישור הרשת מאירה כאשר קיים חיבור טוב בין רשת המחשב, 10-Mbps, 100-Mbps או 1000-Mbps (או 1-Gbps) לבין המחשב.
12	נוריות אבחון (4)	השתמש בנוריות אלה כדי לסייע בפתרון תקלות במחשב, בהתבסס על הקוד האבחוני. לקבלת מידע נוסף, ראה "נוריות הפעלה" בעמוד 307.

# אודות המחשב

## מבט מלפנים (תצורת Tower)

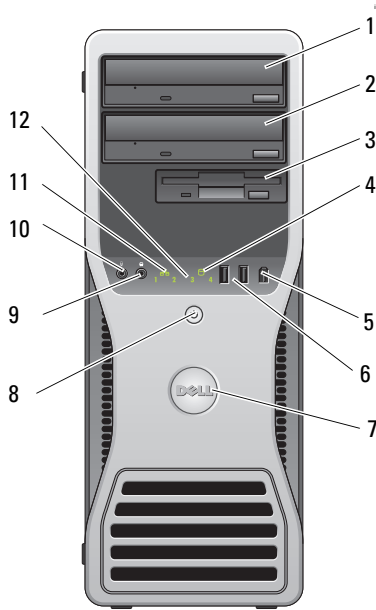

1	תא כונן 5.25 אינץ' עליון	מכיל כונן אופטי.
2	תא כונן 5.25 אינץ' תחתון	באפשרותך להשתמש בתא זה לכונן אופטי אופציונלי.
3	FlexBay	באפשרותך להשתמש בתא זה לכונן דיסק קשיח אופציונלי (SATA או SAS), לכונן תקליטונים או לקורא כרטיסי מדיה.
4	נורית פעילות של כונן קשיח	נורית הכונן הקשיח מאירה כאשר המחשב קורא נתונים מהכונן הקשיח או כותב אליו נתונים. הנורית עשויה להאיר גם כאשר התקן כגון כונן התקליטורים פועל.
5	מחבר IEEE 1394 (אופציונלי)	השתמש במחבר IEEE 1394 האופציונלי להתקני נתונים במהירות גבוהה, כגון מצלמות וידאו דיגיטליות והתקני אחסון חיצוניים.

## התקני הגנה מפני בעיות חשמל

יש התקנים זמינים אחדים להגנה מפני תנודות ותקלות באספקת המתח:

- מגיני נחשולים
- מייצבי קו
- אל פסק (UPS)

### מגיני נחשולים

מגיני נחשולים ומפצלי מתח המצוידים במגן נחשולים מונעים נזק למחשב מפני קפיצות מתח שעלולות להתרחש במהלך סערת חשמל או לאחר נפילת חשמל. יצרנים מסוימים של מגיני נחשולים מספקים אחריות לסוגים מסוימים של נזק. בעת בחירת מגן נחשולים, קרא בעיון את תנאי האחריות של ההתקן והשווה דירוגי ג'אול כדי לקבוע את יעילותם היחסית של התקנים שונים. התקן עם דירוג ג'אול גבוה יותר מציע הגנה טובה יותר.

**שים לב:** רוב מגיני הנחשולים אינם מגינים מפני קפיצות או הפרעות בחשמל אשר נגרמות כתוצאה מברקים קרובים. אם אירע ברק באזורך, נתק את קו הטלפון מהשקע שבקיר ונתק את חיבור החשמל של המחשב.

מגיני נחשולים רבים כוללים שקע טלפון להגנה על המודם. לקבלת הוראות חיבור למודם, עיין בתיעוד מגן הנחשולים.

**שים לב:** לא כל מגיני הנחשולים מציעים הגנה על כרטיס הרשת. נתק את כבל הרשת משקע הרשת שבקיר במהלך סופת רעמים וברקים.

### מייצבי קו

**שים לב:** מייצבי קו אינם מגינים מפני הפרעות באספקת החשמל. מייצבי קו שומרים על מתח החילופין (AC) ברמה קבועה למדי.

### אל פסק

**שים לב:** נפילת חשמל במהלך שמירה של נתונים בכונן הקשיח עלולה לגרום לאיבוד נתונים או לפגיעה בקבצים.

**הערה:** להבטחת זמן הפעולה המרבי של הסוללה, חבר רק את המחשב לאל פסק. חבר התקנים נוספים, כגון מדפסת, למפצל חשמל אחר שמספק הגנה מפני נחשולי מתח.

אל פסק יגן מפני קפיצות ונפילות חשמל. התקני אל פסק מכילים סוללה שמספקת חשמל באופן זמני להתקנים המחוברים אליו כאשר ישנה נפילה במתח החילופין (AC). כאשר יש מתח חילופין זמין, הסוללה נטענת. עיין בתיעוד יצרן האל פסק לקבלת פרטים אודות זמן ההפעלה של הסוללה וכדי להבטיח שההתקן קיבל את אישור Underwriters Laboratories (UL).

## העתק נתונים ממחשב המקור

- 1 הכנס את תקליטור האשף למחשב המקור.
  - 2 לחץ על **Start** (התחל) ← **Run** (הפעל).
  - 3 לחץ על **Browse...** (עיין), נווט ל **fastwiz** שבתקליטור האשף, ולאחר מכן לחץ על **OK** (אשר).
  - 4 תחת **Which computer is this?** (איזה מחשב זה?), לחץ על **Old Computer** (מחשב ישן), ולאחר מכן לחץ על **Next** (הבא).
  - 5 תחת **Select a transfer method** (בחר שיטת העברה), לחץ על שיטת ההעברה הרצויה, ולאחר מכן לחץ על **Next** (הבא).
  - 6 תחת **What do you want to transfer?** (מה ברצונך להעביר?), לחץ כדי לבחור בנתונים שברצונך להעביר ולאחר מכן לחץ על **Next** (הבא).
- הנתונים שנבחרו מועתקים ומוצג המסך **Completing the Collection Phase** (השלמת שלב האיסוף).
- 7 לחץ על **Finish** (סיום).

## העבר נתונים למחשב היעד

- 1 עבור למחשב היעד.
  - 2 תחת **Now go to your old computer** (כעת עבור למחשב הישן שלך), לחץ על **Next** (הבא).
  - 3 תחת **Where are the files and settings?** (היכן נמצאים הקבצים וההגדרות?), לחץ לבחירת השיטה שתשמש להעברת ההגדרות והקבצים, ולאחר מכן לחץ על **Next** (הבא).
- האשף קורא את הקבצים וההגדרות שנאספו ומחיל אותם על מחשב היעד. כשהעברה מסתיימת, המסך **Finished** (הסתיים) מופיע.
- 4 לחץ על **Finished** (הסתיים), ולאחר מכן הפעל מחדש את המחשב.

## Microsoft Windows Vista

- 1 לחץ על לחצן **Start** (התחל) של Windows Vista , ולאחר מכן לחץ על **Transfer files and settings** (העברת קבצים והגדרות) ← **Start Windows Easy Transfer** (הפעל את ההעברה הקלה של Windows).
- 2 בתיבת הדו-שיח **User Account Control** (בקרת חשבון משתמש), לחץ על **Continue** (המשך).
- 3 לחץ על **Start a new transfer** (התחל העברה חדשה) או **Continue transfer in progress** (המשך העברה מתבצעת).

עקוב אחר ההוראות המוצגות על המסך על ידי האשף Windows Easy Transfer.

## העבר נתונים למחשב היעד

- 1 עבור למחשב היעד.
- 2 תחת **Now go to your old computer** (כעת עבור למחשב הישן שלך), לחץ על **Next** (הבא).
- 3 תחת **Where are the files and settings?** (היכן נמצאים הקבצים וההגדרות?), לחץ לבחירת השיטה שתשמש להעברת ההגדרות והקבצים, ולאחר מכן לחץ על **Next** (הבא).  
האשף קורא את הקבצים וההגדרות שנאספו ומחיל אותם על מחשב היעד. כשההעברה מסתיימת, המסך **Finished** (הסתיים) מופיע.
- 4 לחץ על **Finished** (הסתיים), ולאחר מכן הפעל מחדש את המחשב.

### אשף העברת קבצים והגדרות (ללא תקליטור מערכת ההפעלה)

כדי להפעיל את אשף העברת הקבצים וההגדרות (Files and Settings Transfer Wizard) ללא תקליטור התקנת מערכת ההפעלה, עלייך ליצור תקליטור אשף. תקליטור האשף מאפשר ליצור קובץ תמונת גיבוי על מדיה נשלפת.

 **הערה:** אשף העברת הקבצים וההגדרות מגדיר את מחשב המקור שממנו יועבר מידע כמחשב הישן ומגדיר את מחשב היעד שאליו יועבר המידע כמחשב החדש.

### צור תקליטור אשף

- 1 במחשב היעד, לחץ על **Start** (התחל) ← **All Programs** (כל התוכניות) ← **Accessories** (עזרים) ← **System Tools** (כלי מערכת) ← **Files and Settings Transfer Wizard** (אשף העברת קבצים והגדרות).
- 2 תחת **Which computer is this?** (איזה מחשב זה?), לחץ על **New computer** (מחשב חדש), ולאחר מכן לחץ על **Next** (הבא).
- 3 תחת **Do you have a Windows XP CD?** (האם יש ברשותך תקליטור Windows XP?), לחץ על **I want to create a Wizard Disk in the following drive** (ברצוני ליצור תקליטור אשף בכונן הבא), ולאחר מכן לחץ על **Next** (הבא).
- 4 הכנס מדיה נשלפת, כגון תקליטור או DVD ניתנים לכתיבה, ולאחר מכן לחץ על **OK** (אשר).
- 5 עיין במידע שתחת **Now go to your old computer** (כעת עבור למחשב הישן שלך), ולאחר מכן עבור למחשב המקור. אל תלחץ על **Next** (הבא).

## אשף העברת קבצים והגדרות (עם תקליטור מערכת ההפעלה)

 **הערה:** אשף העברת הקבצים וההגדרות מגדיר את מחשב המקור שממנו יועבר מידע כמחשב הישן ומגדיר את מחשב היעד שאליו יועבר המידע כמחשב החדש.

### הכן את מחשב היעד להעברת הקבצים

- 1 לחץ על **Start** (התחל) ← **All Programs** (כל התוכניות) ← **Accessories** (עזרים) ← **System Tools** (כלי מערכת) ← **Files and Settings Transfer Wizard** (אשף העברת הקבצים וההגדרות).
- 2 תחת **Which computer is this?** (איזה מחשב זה?), לחץ על **New computer** (מחשב חדש), ולאחר מכן לחץ על **Next** (הבא).
- 3 תחת **Do you have a Windows XP CD?** (האם יש ברשותך תקליטור Windows XP?), לחץ על **I will use the wizard from the Windows XP CD** (אשתמש באשף מתקליטור Windows XP), ולאחר מכן לחץ על **Next** (הבא).
- 4 עיין במידע שתחת **Now go to your old computer** (כעת עבור למחשב הישן שלך), ולאחר מכן עבור למחשב המקור. אל תלחץ על **Next** (הבא).

### העתק נתונים ממחשב המקור

- 1 הכנס את תקליטור התקנת מערכת ההפעלה Windows XP למחשב המקור. מסך ברוכים הבאים של **Microsoft Windows XP** מופיע.
  - 2 לחץ על **Perform additional tasks** (בצע משימות נוספות).
  - 3 תחת **What do you want to do?** (מה ברצונך לעשות?), לחץ על **Transfer files and settings** (העבר קבצים והגדרות). מוצג החלון **Files and Settings Transfer Wizard** (אשף העברת קבצים והגדרות).
  - 4 לחץ על **Next** (הבא).
  - 5 תחת **Which computer is this?** (איזה מחשב זה?), לחץ על **Old Computer** (מחשב ישן), ולאחר מכן לחץ על **Next** (הבא).
  - 6 תחת **Select a transfer method** (בחר שיטת העברה), לחץ על שיטת ההעברה הרצויה, ולאחר מכן לחץ על **Next** (הבא).
  - 7 תחת **What do you want to transfer?** (מה ברצונך להעביר?), לחץ כדי לבחור בנתונים שברצונך להעביר ולאחר מכן לחץ על **Next** (הבא).
- הנתונים שנבחרו מועתקים ומוצג המסך **Completing the Collection Phase** (השלמת שלב האיסוף).
- 8 לחץ על **Finish** (סיום).

## העברת מידע למחשב חדש

ניתן להסתייע באשפים שבמערכת ההפעלה כדי להעביר קבצים ונתונים אחרים ממחשב אחד למחשב אחר.

### Microsoft Windows XP

מערכת ההפעלה Microsoft Windows XP מספקת אשף להעברת קבצים והגדרות (Files and Settings Transfer Wizard) להעברת נתונים, כגון:

- הודעות דואר אלקטרוני
- הגדרות סרגלי כלים
- גודלי חלונות
- סימניות אינטרנט

ניתן להעביר נתונים ממחשב אחד למחשב אחר באמצעות רשת או חיבור טורי, או על-ידי שמירת הנתונים במדיה נשלפת, כגון תקליטור או DVD ניתן לכתובה.

**הערה:** ניתן להעביר מידע ממחשב אחד למחשב אחר על-ידי חיבור ישיר של כבל טורי למחברי הכניסה/יציאה (I/O) של שני המחשבים. להעברת נתונים באמצעות חיבור טורי, יש להשתמש בתוכנית השירות "חיבורי רשת" (Network Connections) שבלוח הבקרה כדי לבצע שלבים נוספים בהגדרת התצורה, כגון הגדרת חיבור מתקדם והקצאת מחשב מארח ומחשב אורח.

להוראות לגבי הקמת חיבור כבל ישיר בין שני מחשבים, ראה מאמר #305621 ב-  
Microsoft Knowledge Base תחת הכותרת *How to Set Up a Direct Cable Connection Between Two Computers in Windows XP*. ייתכן שמידע זה לא יהיה זמין בארצות מסוימות.

שימוש באשף העברת הקבצים וההגדרות דורש את תקליטור ההתקנה של מערכת ההפעלה שצורף למחשב, או תקליטור אשף, שניתן ליצור באמצעות האשף.

**הערה:** למידע נוסף על העברת נתונים, חפש באתר [support.dell.com](http://support.dell.com) את המסמך #154781 ( *What Are The Different Methods To Transfer Files From My Old Computer To My New Dell™ Computer Using the Microsoft Windows XP Operating System?* ) (מהן השיטות השונות להעברת קבצים מהמחשב הישן שלי למחשב Dell™ חדש באמצעות מערכת ההפעלה Windows XP?).

**הערה:** ייתכן שגישה למסמכי Dell Knowledge Base לא תהיה זמינה בארצות מסוימות.



- אל תתקין את המחשב במעטפת שאינה מאפשרת זרימת אוויר. הגבלת זרימת האוויר עלולה לגרום להתחממות יתר של המחשב, ועלולה להשפיע על ביצועי המחשב.

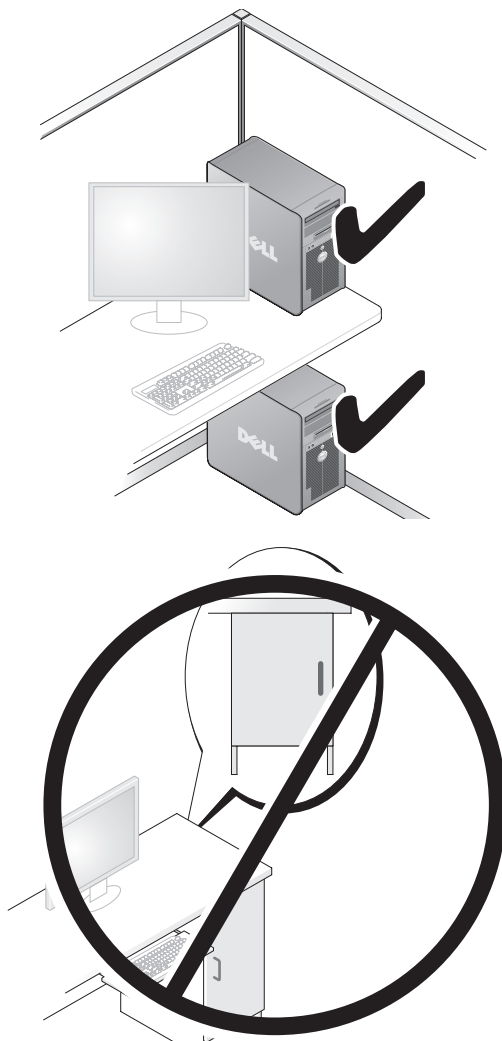

## התקנת המחשב במעטפת מגן

התקנת המחשב במעטפת עלולה להגביל את זרימת האוויר, לגרום להתחממות יתר של המחשב ולהשפיע על ביצועי המחשב. פעל בהתאם להנחיות הבאות כשאתה מתקין את המחשב במעטפת:

**שים לב:** טמפרטורת ההפעלה שמצוינת במדריך זה משקפת את טמפרטורת הסביבה המרבית להפעלה. בעת הפעלת המחשב במעטפת, יש לקחת בחשבון את טמפרטורת החדר. לפרטים על מפרט המחשב שלך, ראה "מפרט" במדריך למשתמש.

- השאר מרווח מינימלי של 10.2 ס"מ (4 אינץ') בכל אחד מצדי המחשב שבהם יש פתחי אוורור כדי לאפשר את זרימת האוויר הדרושה לאוורור מתאים.

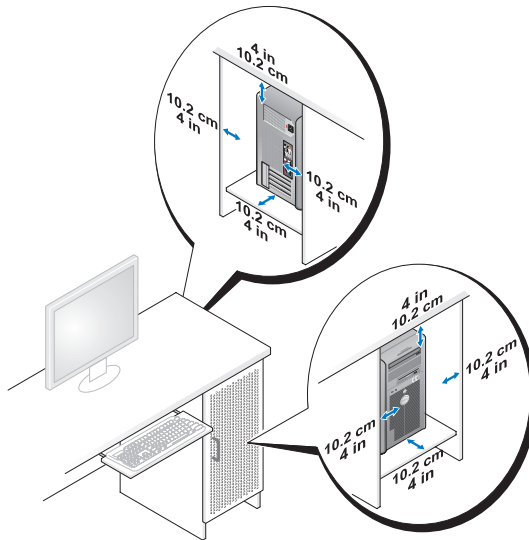



- אם המחשב מותקן בפינה או מתחת לשולחן, השאר רווח של 5.1 ס"מ (2 אינץ') לפחות בין צדו האחורי של המחשב לקיר כדי לאפשר אוויר הדרושה לאוורור נאות.
- אם המעטפת שלך מצוידת בדלתות, ודא שהן מאפשרות זרימת אוויר מינימלית של שלושים אחוזים דרך המעטפת (מלפנים ומאחור).

# התקנת המחשב

## מעבר מתצורת Tower לתצורת שולחן עבודה

**זהירות:** לפני שתתחיל לבצע הליך כלשהו בסעיף זה, בצע את הוראות הבטיחות במדריך מידע המוצר. 

**הערה:** כדי לשנות את תצורת המחשב לתצורת Tower או לתצורת שולחן עבודה, עלייך להשתמש בערכה אופציונלית הניתנת לרכישה מ-Dell. לפרטים נוספים על הזמנה מ-Dell, ראה בסעיף "מידע מוצר" במדריך למשתמש. 

**הערה:** מחשב בתצורת Tower תומך בכונן 3.5 נוסף בחזית לעומת מחשב בתצורת שולחן עבודה. 

- 1 פעל בהתאם להליכים בסעיף "לפני שתתחיל" במדריך למשתמש.
- 2 הסר את כיסוי המחשב (ראה "הסרת כיסוי המחשב" במדריך למשתמש).
- 3 הסר את הלווח הקדמי (ראה "הסרת הלווח הקדמי" במדריך למשתמש).
- 4 הסר את לוח הכונן והכן את לוח הכונן על-ידי הוספה או הסרה של תוספי לוח קדמי בהתאם לצורך (ראה "לוח הכונן" במדריך למשתמש).

## מעבר מתצורת Tower לתצורת שולחן עבודה

- 1 הסר את כל כונני התקליטונים או קוראי כרטיסי המדיה המותקנים לפי השלבים המתוארים בסעיף "הסרת כונן תקליטונים או קורא כרטיס מדיה (מחשב Tower) במדריך למשתמש, ולאחר מכן התקן מחדש כונן תקליטונים בודד או קורא כרטיס מדיה בודד לפי השלבים המתוארים בסעיף "התקנת כונן תקליטונים או קורא כרטיס מדיה (מחשב שולחן עבודה) במדריך למשתמש.
- 2 הסר את כל הכוננים האופטיים המותקנים לפי השלבים המתוארים בסעיף "הסרת כונן אופטי (מחשב Tower) במדריך למשתמש, ולאחר מכן התקן את הכוננים לפי השלבים המתוארים בסעיף "התקנת כונן אופטי (מחשב Desktop) במדריך למשתמש.

## מעבר מתצורת שולחן עבודה לתצורת Tower

- 1 הסר את כונן התקליטורים או את קורא כרטיסי המדיה (אם הם מותקנים) לפי השלבים המתוארים בסעיף "הסרת כונן תקליטורים או קורא כרטיסי מדיה (מחשב שולחן עבודה) במדריך למשתמש, ולאחר מכן התקן מחדש את כונן התקליטונים או את קורא כרטיסי המדיה לפי השלבים המתוארים בסעיף "התקנת כונן תקליטונים או קורא כרטיסי מדיה (מחשב Tower) במדריך למשתמש.
- 2 הסר את כל הכוננים האופטיים המותקנים לפי השלבים המתוארים בסעיף "הסרת כונן אופטי (מחשב שולחן עבודה) במדריך למשתמש, והתקן מחדש את הכוננים לפי השלבים המתוארים בסעיף "התקנת כונן אופטי (מחשב Tower) במדריך למשתמש.

- כיצד להתקין מחדש את מערכת ההפעלה

### תקליטור מערכת ההפעלה

**הערה:** תקליטור מערכת ההפעלה הוא אופציונלי וייתכן שלא יהיה מצורף למחשב שברשותך.

מערכת ההפעלה כבר מותקנת במחשב. כדי להתקין מחדש את מערכת ההפעלה, השתמש בתקליטור מערכת ההפעלה (ראה "התקנה מחדש של Windows XP או Windows Vista" במדריך למשתמש).



לאחר התקנה מחדש של מערכת ההפעלה, השתמש בתקליטור *Drivers and Utilities* (מנהלי התקנים ותוכניות שירות) כדי להתקין מחדש מנהלי התקנים עבור ההתקנים המצורפים למחשב.

תווית מפתח המוצר של מערכת ההפעלה ממוקמת על המחשב.

**הערה:** צבע התקליטור משתנה בהתאם למערכת ההפעלה שהזמנת.

- כיצד להשתמש ב-Linux

### אתרי Linux הנתמכים על-ידי Dell

- דיונים בדואר אלקטרוני עם משתמשים של מוצרי Dell Precision ומערכת ההפעלה Linux
- מידע נוסף אודות Linux ומחשב Dell Precision
- [linux.dell.com](http://linux.dell.com)
- [lists.us.dell.com/mailman/listinfo/linux-precision](http://lists.us.dell.com/mailman/listinfo/linux-precision)

• כיצד להשתמש ב-Microsoft Windows XP או מרכז העזרה והתמיכה של Windows Vista™

*Microsoft Windows XP*

1 לחץ על הלחצן **Start** (התחל) ולאחר מכן לחץ על **Help and Support** (עזרה ותמיכה).

2 בחר אחד מהנושאים הרשומים, או הקלד מילה או ביטוי המתארים את הבעיה בתיבה **חיפוש**, לחץ על סמל החץ, ואז לחץ על הנושא המתאר את הבעיה.

3 בצע את ההוראות המופיעות על המסך.

*Microsoft Windows Vista*

1 לחץ על הלחצן **Start** (התחל) של Windows

**Help and Support** (עזרה ותמיכה).

2 תחת *Search Help*, הקלד מילה או משפט המתארים את הבעיה שלך ואז הקש <Enter> או לחץ על הזכוכית המגדלת.

3 לחץ על הנושא המתאר את הבעיה.

4 בצע את ההוראות המופיעות על המסך.

• כיצד לעבוד עם תוכניות וקבצים

• כיצד להתאים אישית את שולחן העבודה

### אתר התמיכה של Dell — [support.dell.com](http://support.dell.com)

**הערה:** בחר את האזור או את התחום העסקי שלך, כדי להציג את אתר התמיכה המתאים.

- פתרונות — רמזים ועצות לפתרון בעיות, מאמרים של טכנאים, קורסים מקוונים ושאלות נפוצות
- קהילה — דיון מקוון עם לקוחות אחרים של Dell
- שדרוגים — מידע אודות שדרוגים עבור רכיבים, כגון זיכרון, הכונן הקשיח ומערכת ההפעלה
- טיפול בלקוחות — מידע ליצירת קשר, פנייה לשירות ומצב הזמנה, אחריות ומידע אודות תיקונים
- שירות ותמיכה — מצב פנייה לשירות והיסטוריית תמיכה, חוזה שירות, דיונים מקוונים ותמיכה טכנית
- שירות העדכון הטכני של Dell - דיווחי דואר אלקטרוני יזומים אודות עדכוני תוכנה וחומרה עבור המחשב שברשותך
- חומר עזר — תיעוד מחשב, פרטים על תצורת המחשב, מפרטי מוצרים וסקירות טכניות ("ניירות לבנים")
- הורדות — מנהלי התקנים מאושרים, טלאי תוכנה (patch) ועדכוני תוכנה
- תוכנת מערכת שולחנית (DSS) — אם תתקין מחדש את מערכת ההפעלה במחשב, עליך להתקין מחדש גם את תוכנית השירות DSS. DSS מספקת עדכונים קריטיים למערכת ההפעלה ותמיכה במעבדים, ככוננים אופטיים, בהתקני USB וכד'. תוכנית העזר DSS נחוצה לפעולתו התקינה של מחשב Dell שברשותך. התוכנה מזהה אוטומטית את המחשב ומערכת ההפעלה ומתקינה את העדכונים המתאימים לתצורת המחשב.

כדי להוריד את תוכנת מערכת מחשב שולחני: **1** עבור אל [support.dell.com](http://support.dell.com), בחר את האזור או את התחום העסקי שלך, והזן את תג השירות.

**2** בחר **Drivers & Downloads** (מנהלי התקנים והורדות) ולהיץ על **Go**.

**3** לחץ על מערכת ההפעלה שלך וחפש את מילת המפתח *Notebook System Software*.

**הערה:** הממשק למשתמש באתר [support.dell.com](http://support.dell.com) עשוי להשתנות בהתאם לבחירות שתבצע.

מדריך מידע מוצר של Dell™



- מידע אודות אחריות
- תנאים והתניות (ארה"ב בלבד)
- הוראות בטיחות
- מידע תקינה
- מידע ארגונומי
- הסכם רישיון למשתמש קצה

תג שירות ורישיון Microsoft Windows

תוויות אלה נמצאות על המחשב:

- השתמש בתג השירות כדי לזהות את המחשב שברשותך בעת שימוש ב- [support.dell.com](http://support.dell.com) או פנייה לתמיכה טכנית.
- הזן את קוד השירות המהיר כדי לנתב את השיחה בעת פנייה לתמיכה.



**הערה:** כאמצעי לשיפור האבטחה, תוויות הרישיון החדשה של Microsoft Windows כוללת קטע חסר, או "חור", להרתעה מהסרת התוויות.

- תג שירות וקוד שירות מהיר
- תווית רישיון Microsoft Windows

## חיפוש מידע

**הערה:** חלק מהתכונות או סוגי המדיה הם אופציונליים ועשויים שלא להיות מצורפים למחשב שברשותך. ייתכן שתכונות אחדות או סוגי מדיה מסוימים לא יהיו זמינים בארצות מסוימות.

**הערה:** ייתכן שמידע נוסף יצורף למחשב.

מה אתה מחפש?	אתר זאת כאן
<ul style="list-style-type: none"><li>• תוכנית אבחון עבור המחשב</li><li>• מנהלי התקנים עבור המחשב</li><li>• תיעוד ההתקן שברשותי</li><li>• תוכנת מערכת שולחנית (Desktop System Software - DSS)</li></ul>	<p><b>תקליטור Drivers and Utilities (מנהלי התקנים ותוכניות שירות)</b></p> <p>התיעוד ומנהלי ההתקנים כבר מותקנים במחשב. ניתן להשתמש בתקליטור Drivers and Utilities כדי להתקין מחדש מנהלי התקנים (ראה "התקנה מחדש של מנהלי התקנים ותוכניות שירות" ב-מדריך למשתמש), וכדי להפעיל את תוכנית האבחון Dell™ Diagnostics (ראה "תוכנית האבחון של Dell" בעמוד 315).</p>



**הערה:** עדכונים למנהלי התקנים ולתיעוד ניתן למצוא באתר [support.dell.com](http://support.dell.com).

### מדריך למשתמש ב-Dell Precision™

Windows® XP ו-Microsoft Windows Vista™ מרכז העזרה והתמיכה

1 לחץ על **התחל** ← **עזרה ותמיכה** ← **מדריך למשתמש ומדריך מערכת של Dell** ← **מדריכי מערכת**.

2 לחץ על **המדריך למשתמש** עבור המחשב שלך.

מסמך זה זמין גם באתר [support.dell.com](http://support.dell.com).

- כיצד להסיר ולהחליף חלקים
- מפרט
- כיצד להגדיר תצורה של הגדרות מערכת
- כיצד לאבחן ולפתור בעיות







# תוכן

285	.....	חיפוש מידע
290	.....	התקנת המחשב
290	.....	מעבר מתצורת Tower לתצורת שולחן עבודה
291	.....	התקנת המחשב במעטפת מגן
293	.....	העברת מידע למחשב חדש
297	.....	התקני הגנה מפני בעיות חשמל
298	.....	אודות המחשב
298	.....	מבט מלפנים (תצורת Tower)
300	.....	מבט מאחור (תצורת Tower)
301	.....	מחברי הלוח האחורי (תצורת Tower)
303	.....	מבט מלפנים (תצורת שולחן עבודה)
305	.....	מבט מאחור (תצורת שולחן עבודה)
306	.....	ניקוי המחשב
306	.....	מחשב, מקלדת וצג
306	.....	עכבר (לא-אופטי)
307	.....	כונן תקליטונים
307	.....	תקליטורים ו-DVD
307	.....	כלים לפתרון בעיות
307	.....	נוריות הפעלה
308	.....	נוריות אבחון
312	.....	קודי צפוף
313	.....	הודעות מערכת
314	.....	פותר בעיות החומרה
315	.....	תוכנית האבחון של Dell
318	.....	פתרון בעיות
335	.....	אינדקס

## עצות, הערות ואזהרות

-  **הערה:** מציינת מידע חשוב שיסייע לך לנצל את המחשב בצורה טובה יותר.
-  **שים לב:** מציינת אפשרות של נזק לחומרה או אובדן נתונים, ומסבירה כיצד להימנע מהבעיה.
-  **זהירות:** מציינת אפשרות של נזק לרכוש, פגיעה גופנית או מוות.

---

המידע במסמך זה עשוי להשתנות ללא הודעה.  
© 2007 Dell Inc. כל הזכויות שמורות.

חל איסור על שעתוק מסמך זה, בכל דרך שהיא, ללא קבלת רשות בכתב מאת Dell Inc.

סימנים מסחריים המופיעים במסמך זה: Dell, הלוگو של DELL, ו-Dell Precision הם סימנים מסחריים של Dell Inc.; Windows, Microsoft ו-Windows Vista הם סימנים מסחריים או סימנים מסחריים רשומים של Microsoft Corporation בארה"ב ו/או במדינות אחרות.

סימנים מסחריים ושמות מסחריים אחרים המוזכרים במסמך זה מתייחסים לגורמים הטוענים לבעלות על הסימנים ועל השמות, או על המוצרים של גורמים אלה. Dell Inc. מוותרת על כל חלק קנייני בסימנים מסחריים ושמות מסחריים פרט לאלה שבבעלותה.

DCTA דגם

פפטמבר 2007 מספר חלק GX738 מהדורה A00

Dell Precision™ T5400

מדריך עזר מהיר

דגם DCTA